

Nikon

DIGITÁLNÍ FOTOAPARÁT

D7100

Návod k obsluze

Obsah balení

Zkontrolujte, jestli balení obsahuje následující položky:

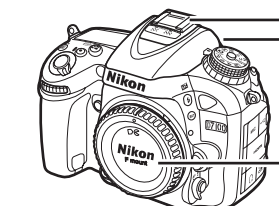

Fotoaparát D7100

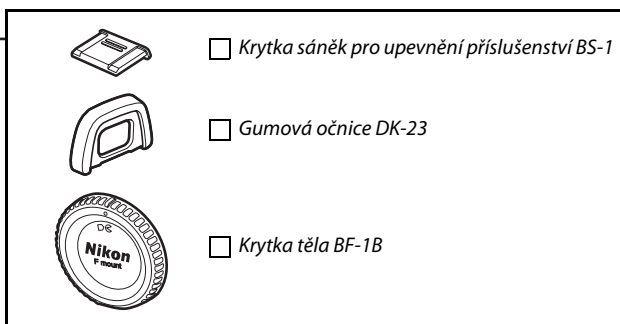

Krytka sáněk pro upevnění příslušenství BS-1

Gumová očnice DK-23

Krytka těla BF-1B

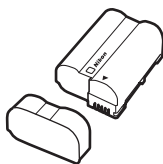

Dobíjecí lithium-iontová baterie EN-EL15 (s krytkou kontaktů)

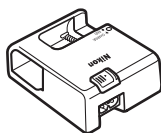

Nabíječka baterií MH-25
(Zásuvkový adaptér se dodává pouze v zemích a oblastech, ve kterých je vyžadován. Provedení síťového kabelu závisí na zemi prodeje.)



Krytka okuláru hledáčku DK-5
(☞ 60)

Popruh AN-DC 1BK (☞ iv)

Kabel USB UC-E6

Disk CD-ROM se softwarem ViewNX 2

Záruční list

Návod k obsluze (tento návod)

Při zakoupení sady fotoaparátu s objektivem je třeba zkontrolovat, jestli balení obsahuje rovněž objektiv. *Paměťové karty jsou prodávány samostatně* (☞ 347). Fotoaparáty zakoupené v Japonsku zobrazují menu a zprávy pouze v angličtině a japonštině; ostatní jazyky nejsou podporovány. Omlouváme se za případné obtíže, které by tato skutečnost mohla způsobit.

Pro vaši bezpečnost

Před prvním použitím fotoaparátu si přečtěte pokyny uvedené v kapitole „Pro vaši bezpečnost“ (☞ xxi–xxvi).

Orientace v návodu

Informace o hledaných tématech můžete nalézt pomocí následujících kapitol:

 Obsah  xii	 Rejstřík  352
 Rejstřík otázek a odpovědí  ii	 Chybová hlášení  332
 Položky menu  vi	 Řešení možných problémů  328

 Úvod	 1
 Základy fotografování a přehrávání	 35
 Režimy P, S, A a M	 47
 Uživatelská nastavení: Režimy U1 a U2	 55
 Snímací režimy	 57
 Volitelná nastavení pro záznam snímků	 63
 Zaostřování	 71
 Citlivost ISO	 79
 Expozice	 83
 Vyvážení bílé barvy	 89
 Vylepšení snímků	 105
 Fotografování s bleskem	 119
 Fotografování s dálkovým ovládním	 127
 Další možnosti pro fotografování	 131
 Živý náhled pro statické snímky	 153
 Živý náhled pro videosekvence	 161
 Speciální efekty	 177
 Více o přehrávání	 185
 Propojení	 201
 Návod k práci s menu	 217
 Technické informace	 295

Rejstřík otázek a odpovědí

Informace o hledaných tématech můžete nalézt pomocí tohoto rejstříku „otázek a odpovědí“.



Fotografování



Možnosti snímání a tvorby kompozice	
Existuje rychlý a snadný způsob pořízení momentek (režim AE/AF-L)?	35–38
Jak provedu rychlé nastavení fotoaparátu pro fotografování různých motivů?	41
Mohu při fotografování používat speciální efekty?	177–183
Mohu upravit nastavení času závěrky tak, abych dosáhl zmrazení nebo rozmazání pohybu (režim S)?	49
Mohu upravit nastavení clony tak, abych dosáhl rozmazaného nebo naopak ostrého pozadí snímku (režim A)?	50
Jak pořídím dlouhé expozice („time“) (režim M)?	52
Mohu vytvářet kompozice snímků na monitoru (ON živý náhled pro statické snímky)?	153
Mohu zaznamenávat videosekvence (ON živý náhled pro videosekvence)?	161
Snímací režimy	
Mohu pořizovat snímky jednotlivě a v rychlém sledu?	7, 57
Jak pořídím snímky se samospouští?	59
Jak pořídím snímky pomocí volitelného dálkového ovládní ML-L3?	127
Mohu snížit hluk závěrky v tichých prostředích (tichá expozice)?	7, 57
Zaostřování	
Mohu zvolit způsob, jakým bude fotoaparát zaostřovat?	71–74
Mohu vybrat zaostřovací pole?	75
Expozice	
Mohu zjasnit nebo ztmavit snímky?	86
Jak zachovám detaily ve světlech a stínech?	113
Použití blesku	
Mohu blesk nastavit tak, aby v případě potřeby automaticky odpaloval záblesky?	36, 119–123
Jak zabráním odpalování záblesků vestavěným bleskem?	
Jak zamezím výskytu „červených očí“?	
Kvalita a velikost obrazu	
Jak pořídím snímky pro tisk ve velkých formátech?	66–68
Jak uložím na paměťovou kartu větší množství snímků?	



Zobrazení snímků



Přehrávání	
Jak zobrazím snímky na fotoaparátu?	39, 185
Jak zobrazím více informací o snímku?	187–192
Mohu snímky zobrazit v automatické prezentaci?	223
Mohu snímky zobrazit na televizoru?	215–216
Mohu snímky chránit před náhodným vymazáním?	196
Mazání	
Jak vymažu nepotřebné snímky?	40, 197–199



Retušování snímků



Jak vytvořím retušované kopie snímků?	273–290
Jak odstraním „červené oči“?	276
Jak vytvořím JPEG kopie snímků ve formátu RAW (NEF)?	282
Mohu prolnout dva snímky NEF (RAW) a vytvořit jediný kombinovaný snímek?	280–281
Mohu vytvořit kopii snímku, která by připomínala malbu?	286
Mohu oříznout videosekvence ve fotoaparátu nebo uložit samostatně statické snímky z videosekvencí?	173



Menu a nastavení



Jak použiji menu fotoaparátu?	19–21
Jak zobrazím menu v jiném jazyce?	28, 265
Jak použiji příkazové voliče?	13–17
Jak zabráním vypnutí zobrazovačů?	238
Jak zaostřím hledáček?	33
Jak zobrazím pomocnou mřížku v hledáčku nebo na monitoru?	159, 166, 239
Jak poznám, jestli je fotoaparát ve vodorovné poloze?	269
Jak nastavím hodiny fotoaparátu?	28, 265
Jak naformátuji paměťové karty?	32, 262
Jak obnovím výchozí nastavení fotoaparátu?	131, 224, 231
Jak zobrazím nápovědu pro menu nebo hlášení?	19, 332



Propojení



Jak zkopíruji snímky do počítače?	203–207
Jak vytisknu snímky?	208–214
Mohu na snímky vytisknout datum jejich pořízení?	209, 214



Údržba a volitelné příslušenství



Jaké paměťové karty mohu použít?	347
Jaké objektivy mohu použít?	295
Jaké volitelné blesky mohu použít?	303
Jaké další příslušenství je k dispozici pro můj fotoaparát?	308–310
Jaký software je k dispozici pro můj fotoaparát?	
K čemu využiji dodávanou krytku okuláru hledáčku?	60
Jak vyčistím fotoaparát?	
Kde se provádí servis a opravy tohoto typu fotoaparátu?	312

Stručný návod k obsluze

Pro rychlé zahájení práce s fotoaparátém D7100 postupujte podle následujících kroků.

1 Nasadte popruh fotoaparátu.

Bezpečně upevněte popruh do oček na těle fotoaparátu.

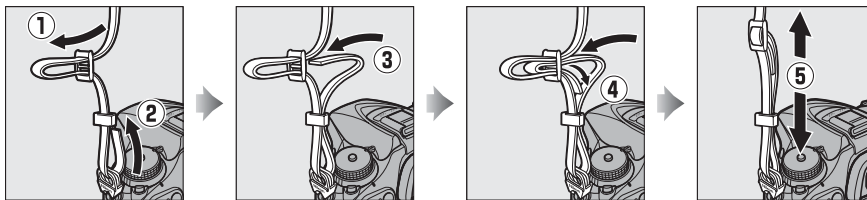

2 Nabijte (☐ 22) a vložte baterii (☐ 24).

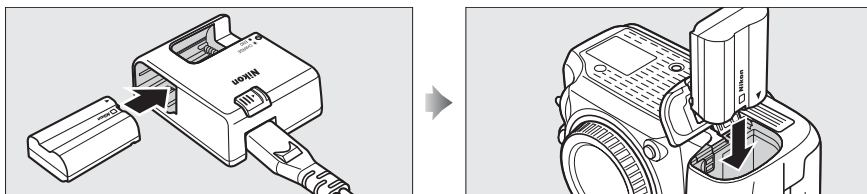

3 Nasadte objektiv (☐ 26).

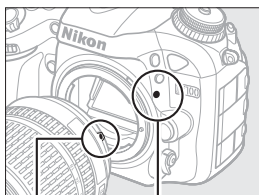

Montážní značka
(fotoaparát)

Montážní značka (objektiv)

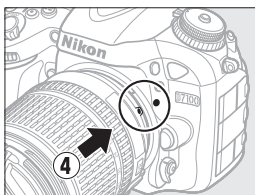

Za současného vyrovnání značek (ve formě bílých teček) nasadte objektiv na fotoaparát a otočte jej tak daleko, až zaklapne do aretované polohy.

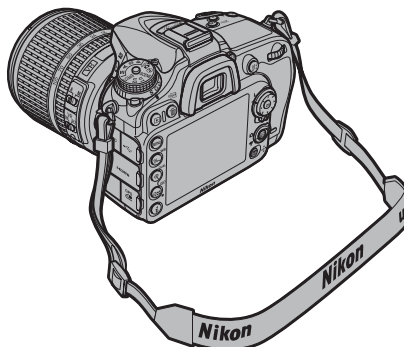
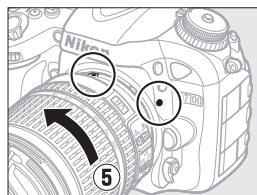

4 Vložte paměťovou kartu (☐ 30).

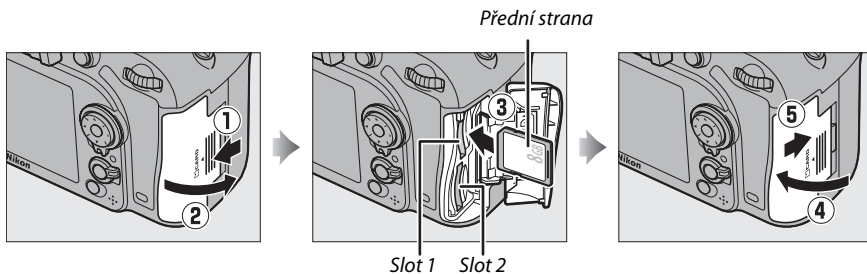

5 Zapněte fotoaparát.

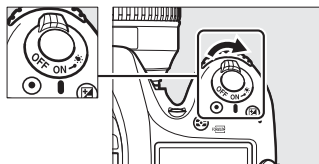

6 Vytvořte kompozici snímku (☐ 37).

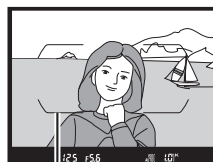
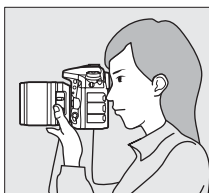

*Značky oblasti činnosti
automatického
zaostřování*

7 Zaostřete a exponujte (☐ 37).



Indikace zaostření

8 Zobrazte snímek (☐ 39).

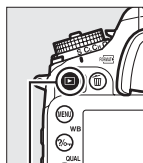

Tlačítko ▶

Viz také

Informace o volbě jazyka zobrazovaných údajů a o nastavení času a data viz strana 28. Informace o zaostření hledáčku viz strana 33.

Položky menu

▶ MENU PŘEHŘÁVÁNÍ (📖 217)

Mazání snímků	Vybrané
	Vybrat datum
	Všechny
Přehrávaná složka	D7100 (výchozí nastavení)
	Všechny
	Aktuální
Skrytí snímků	Vybrat/nastavit
	Vybrat datum
	Zrušit celý výběr?
Možnosti zobraz. pro přehráv. (SD)	Základní informace o snímku
	Zaostřovací pole
	Doplňující informace o snímku
	Žádné (pouze snímek)
	Nejvyšší jasy
	RGB histogram
Kopírování snímků	Výběr zdroje
	Výběr snímků
Kontrola snímků (SD)	Výběr cílové složky
	Kopírovat snímky?
	Zapnuto
Po vymazání (SD)	Vypnuto (výchozí nastavení)
	Zobrazit následující (výchozí nastavení)
	Zobrazit předcházející
Otočení na výšku (SD)	Pokračovat stejně
	Zapnuto (výchozí nastavení)
	Vypnuto
Prezentace	Spustit
	Typ obrazových dat
	Interval mezi snímky
Tisková objednávka (DPOF)	Vybrat/nastavit
	Zrušit celý výběr?

📷 MENU FOTOGRAFOVÁNÍ (📖 224)

Reset menu fotořadování	Ano
	Ne
Složka pro ukládání	Výběr složky podle čísla
	Výběr složky ze seznamu
Pojmenování souborů (SD)	Pojmenování souborů
Paměťová karta ve Slotu 2 (SD)	Přeplnění (výchozí nastavení)
	Záloha
	RAW Slot 1 - JPEG Slot 2
Kvalita obrazu (SD)	NEF (RAW) + JPEG Jemný
	NEF (RAW) + JPEG Normál.
	NEF (RAW) + JPEG Základní
	NEF (RAW)
	JPEG Jemný
	JPEG Normální (výchozí nastavení)
	JPEG Základní
Velikost obrazu (SD)	Velký (L) (výchozí nastavení)
	Střední (M)
	Malý (S)
Obrazové pole (SD)	DX (24×16) (výchozí nastavení)
	1,3× (18×12)
Kompresce JPEG (SD)	Priorita velikosti (výchozí nastavení)
	Optimální kvalita
Záznam ve formátu NEF (RAW) (SD)	Typ
	Bitová hloubka NEF (RAW)
Vyvážení bílé barvy (SD)	Automaticky (výchozí nastavení)
	Žárovkové světlo
WB (📖 89)	Zářivkové světlo
	Přímé sluneční světlo
	Blesk
	Zataženo
	Stín
	Výběr barevné teploty
	Manuální nastavení







(SD)

Položky označené symbolem (SD) lze pomocí položky **Uložení/načtení nastavení > Uložit nastavení** v menu nastavení fotoaparátu uložit na paměťovou kartu (📖 268). Uložená nastavení lze pak zkopírovat do dalších fotoaparátů D7100 vložím paměťové karty do fotoaparátu a výběrem položky **Uložení/načtení nastavení > Načíst nastavení**.

Předvolby Picture Control Control SD	Standardní (výchozí nastavení)
	Neutrální
	Živé
	Monochromatické
	Portrét
	Krajina
Správa předv. Picture Control	Uložit/upravit
	Přejmenovat ¹
	Vymazat ¹
	Načíst/uložit
Barevný prostor SD	sRGB (výchozí nastavení)
	Adobe RGB
Active D-Lighting ² SD	Automaticky
	Velmi vysoký
	Vysoký
	Normální
	Nízký
	Vypnuto
HDR (vysoký dynamický rozsah)	Režim HDR
	HDR – úroveň
Automatická korekce zkreslení SD	Zapnuto
	Vypnuto (výchozí nastavení)
Redukce šumu pro dlouhé exp. SD	Zapnuto
	Vypnuto (výchozí nastavení)
Redukce šumu pro vys. ISO SD	Vysoká
	Normální (výchozí nastavení)
	Nízká
	Vypnuto
Nastavení citlivosti ISO SD	Citlivost ISO
	 (79)
	 Automat. regulace citl. ISO
Dálkové ovládání (ML-L3) SD	Dálkové ovládání se zpožděním
	Dálkové ovl. s rychlou reakcí
	Dálk. ovl. s předsklop. zrcadla
	Vypnuto (výchozí nastavení)
Vícenásobná expozice	Režim vícenásobné expozice
	Počet snímků
	Autom. nastavení expozice

Intervalové snímání	Volba času spuštění
	Nyní
	Čas spuštění
	Interval
	Počet expozic×počet snímků
Nastavení videa SD	Spustit
	Vel. obrazu/snímací frekv.
	Kvalita videa
	Mikrofon
	Cílové umístění

1 Není k dispozici v případě neexistence uživatelských předvoleb Picture Control.

2 Výchozí nastavení **Vypnuto** (režimy P, S, A, M, , , , ,  a ) nebo **Automaticky** (ostatní režimy).

MENU UŽIVATEL. FUNKCÍ (229)

Reset uživatelských funkcí	Ano
	Ne



a Automatické zaostřování SD		
a1	Volba priority v režimu AF-C	Spuštění (výchozí nastavení)
		Zaostření
a2	Volba priority v režimu AF-S	Spuštění
		Zaostření (výchozí nastavení)
a3	Sledování objektu s blokadí	5 (dlouhé)
		4
		3 (normální) (výchozí nastavení)
		2
		1 (krátké)
		Vypnuto
a4	Osvětlení zaostřovacích polí	Automaticky (výchozí nastavení)
		Zapnuto
		Vypnuto
a5	Přep. zaostř. polí dokola	Přepínat dokola
		Nepřepínat dokola (výchozí nastavení)
a6	Počet zaostřovacích polí	51 polí (výchozí nastavení)
		11 polí
a7	Vestavěné pom. světlo AF	Zapnuto (výchozí nastavení)
		Vypnuto

b Měření/expozice SD		
b1	Krok citlivosti ISO	1/3 EV (výchozí nastavení)
		1/2 EV
b2	Krok nastavení expozice (EV)	1/3 EV (výchozí nastavení)
		1/2 EV
b3	Snadná korekce expozice	Zapnuto (autom. nastavení)
		Zapnuto
		Vypnuto (výchozí nastavení)
b4	Velikost zdůraz. středu	φ 6 mm
		φ 8 mm (výchozí nastavení)
		φ 10 mm
		φ 13 mm
		Integrovaná
b5	Jemné doladění expozice	Ano
		Ne (výchozí nastavení)
c Časovače/expoziční paměť SD		
c1	Tlačítko spouště jako AE-L	Zapnuto
		Vypnuto (výchozí nastavení)
c2	Časovač pohotovost. režimu	4 s
		6 s (výchozí nastavení)
		10 s
		30 s
		1 min
		5 min
		10 min
		30 min
Žádný limit		
c3	Samospoušť	Zpoždění samospouště
		Počet snímků
		Interval mezi snímky
c4	Zpožd. pro vypn. monitoru	Přehrávání
		Menu
		Obrazovka informací
		Kontrola snímků
		Živý náhled
c5	Aktivita dálk. ovládání (ML-L3)	1 min (výchozí nastavení)
		5 min
		10 min
		15 min

d Snímání/indikace SD		
d1	Pípnutí	Hlasitost
		Tón
d2	Zobraz. mřížky v hledáčku	Zapnuto
		Vypnuto (výchozí nastavení)
d3	Zobr. a nastav. citlivosti ISO	Zobrazit citlivost ISO
		Zobrazit ISO/ISO jednoduše
		Zobrazit počet zbýv. snímků (výchozí nastavení)
d4	Tipy na obrazovce	Zapnuto (výchozí nastavení)
		Vypnuto
d5	Sním.frekvence v režimu CL	6 obr./s
		5 obr./s
		4 obr./s
		3 obr./s (výchozí nastavení)
		2 obr./s
		1 obr./s
d6	Max. počet snímků série	1–100
d7	Pořadí čísel souborů	Zapnuto (výchozí nastavení)
		Vypnuto
		Reset
d8	Obrazovka informací	Automaticky (výchozí nastavení)
		Manuálně
d9	Osvětlení LCD panelu	Zapnuto
		Vypnuto (výchozí nastavení)
d10	Opožděné spuštění závěrky	3 s
		2 s
		1 s
		Vypnuto (výchozí nastavení)
d11	Varovná indikace blesku	Zapnuto (výchozí nastavení)
d12	Typ baterie v MB-D15	LR6 (alkalická baterie AA) (výchozí nastavení)
		HR6 (Ni-MH baterie AA)
		FR6 (lithiová baterie AA)
d13	Pořadí použití baterií	Použít nejprve bat. v MB-D15 (výchozí nastavení)
		Použít nejprve bat. ve fotoap.

e Bracketing/blesk		SD
e1 Synchroniz. čas pro blesk	1/320 s (Auto FP)	
	1/250 s (Auto FP)	
	1/250 s (výchozí nastavení)	
	1/200 s	
	1/160 s	
	1/125 s	
	1/100 s	
e2 Čas záv. pro práci s bleskem	1/60 s (výchozí nastavení)	
	1/30 s	
	1/15 s	
	1/8 s	
	1/4 s	
	1/2 s	
	1 s	
	2 s	
	4 s	
	8 s	
e3 Zabl. režim vestav. blesku	TTL (výchozí nastavení)	
	Manuální	
	Stroboskopický záblesk. režim	
	Režim Řídicí jednotka	
e3 Volitelný blesk*	TTL (výchozí nastavení)	
	Manuální	
e4 Kor. exp. při použití blesku	Celý snímek (výchozí nastavení)	
	Pouze pozadí	
e5 Modelovací záblesk	Zapnuto (výchozí nastavení)	
	Vypnuto	
e6 Nastavení bracketingu	Expozice a záblesková expozice (výchozí nastavení)	
	Expozice	
	Záblesková expozice	
	Bracketing vyváž. bílé barvy	
	Bracketing ADL	
e7 Pořadí bracketingu	Správná exp./podexp./přeexp. (výchozí nastavení)	
	Podexp./správná exp./přeexp.	

* Zobrazuje se pouze při nasazení volitelného blesku SB-400.

f Ovládací prvky		SD
f1 Tlačítko OK	Režim fotografování	
	Režim přehrávání	
	Živý náhled	
f2 Funkce tlačítka Fn	Stisknutí	
	Stisknutí + ovladače	
f3 Funkce tl. hloubky ostrosti	Stisknutí	
	Stisknutí + ovladače	
f4 Funkce tlačítka AE-L/AF-L	Stisknutí	
	Stisknutí + ovladače	
f5 Uživ. nastavení ovladačů	Obrácené otáčení	
	Zaměnit hlavní/pomocný	
	Nastavení clony	
	Menu a přehrávání	
f6 Uvolnit tlač. a použít volič	Ano	
	Ne (výchozí nastavení)	
f7 Bez pamětové karty?	Spuštění blokování	
	Spuštění povoleno (výchozí nastavení)	
f8 Obrácení indikací		
		(výchozí nastavení)
f9 Funkce tlač. na MB-D15	Exp. paměť/blok. zaostření (výchozí nastavení)	
	Pouze expoziční paměť	
	Expoziční paměť (trvalá)	
	Pouze blokování zaostření	
	Aktivace automat. zaostřování	
	Blokování zábleskové expozice	
Stejná funkce jako tlačítko Fn		
g Videosekvence		SD
g1 Funkce tlačítka Fn	Zobr. provoz. info. pro fotogr.	
	Exp. paměť/blok. zaostření	
	Pouze expoziční paměť	
	Expoziční paměť (trvalá)	
	Pouze blokování zaostření	
	Aktivace automat. zaostřování	
Žádná (výchozí nastavení)		
g2 Funkce tl. hloubky ostrosti	Zobr. provoz. info. pro fotogr.	
	Exp. paměť/blok. zaostření	
	Pouze expoziční paměť	
	Expoziční paměť (trvalá)	
	Pouze blokování zaostření	
	Aktivace automat. zaostřování	
Žádná (výchozí nastavení)		

g Videosekvence SD	
g3 Funkce tlačítka AE-L/AF-L	Zobr. provoz. info. pro fotogr. Exp. paměť/blok. zaostření (výchozí nastavení) Pouze expoziční paměť Expoziční paměť (trvalá) Pouze blokování zaostření Aktivace automat. zaostřování Žádná
g4 Funkce tlačítka spouště	Fotografování (výchozí nastavení) Záznam videosekvencí

Y MENU NASTAVENÍ (📖 261)

Formátování paměťové karty	Slot 1 Slot 2
Uložení uživatelských nastavení	Uložit do U1 Uložit do U2
Reset uživatelských nastavení	Resetovat U1 Resetovat U2
Jas monitoru	-5 až +5
Čištění obrazového snímače SD	Vyčistit Čistit při zapnutí/vypnutí
Sklopení zrcadla pro čištění¹	Spustit
Ref. snímek pro odstr. prachu	Spustit Vyčistit snímač a spustit
Redukce blikání obrazu SD	Automaticky (výchozí nastavení) 50 Hz 60 Hz
Časové pásmo a datum SD	Časové pásmo Datum a čas Formát data Letní čas
Jazyk (Language) SD	Viz strana 340.
Automatické otáčení snímků SD	Zapnuto (výchozí nastavení) Vypnuto
Informace o baterii	-
Komentář ke snímku SD	Připojit komentář Zadat komentář
Informace o autorském právu SD	Připojit inf. o autorském právu Autor Autorské právo
Uložení/načtení nastavení	Uložit nastavení Načíst nastavení
Virtuální horizont	-

Data objektivu bez CPU SD	Číslo objektivu Ohnisková vzdálenost (mm) Světelnost
Jemné doladění AF	Jemné dolad. AF (zap./vyp.) Uložená hodnota Výchozí hodnota Seznam uložených hodnot
HDMI SD	Výstupní rozlišení Ovládání zařízení
GPS SD	Časovač pohotovost. režimu Poloha Nastavit hodiny pomocí GPS
Bezdrátový mobilní adaptér	Povolit (výchozí nastavení) Zakázat
Síť (k dispozici s volitelnou jednotkou UT-1)	Výběr hardwaru Nastavení sítě Možnosti
Přenos pomocí Eye-Fi² SD	Slot 1 Slot 2
Verze firmwaru	-



- 1 Není k dispozici při kapacitě baterie  a nižší.
- 2 K dispozici pouze v kombinaci s kompatibilními paměťovými kartami Eye-Fi.

MENU RETUŠOVÁNÍ (📖 273)

D-Lighting	–
Korekce efektu červených očí	–
Ořiznutí snímků	–
Monochromatické	Černobílé Sépiové Kyanotypie
Filtrové efekty	Skylight filtr Oteplující filtr Filtr zesilující červenou Filtr zesilující zelenou Filtr zesilující modrou Filtr typu hvězda Změkčovací filtr
Vyvážení barev	–
Prolínání snímků¹	–
Zpracování snímků NEF (RAW)	–
Změna velikosti snímku	Vybrat snímek Výběr cílového umístění Vybrat velikost
Rychlé vylepšení	–
Vyrovnání	–
Korekce zkreslení	Automaticky Manuálně
Rybí oko	–
Omalovánky	–
Barevná skica	–
Korekce perspektivy	–
Efekt miniatury	–
Selektivní barva	–
Úprava videosekvencí	Vybrat počát./koncový bod Uložit vybraný snímek
Porovnání snímků vedle sebe²	–

- 1 K dispozici pouze při stisknutí tlačítka **MENU** a výběru karty  v menu.
- 2 K dispozici pouze při stisknutí tlačítka **z** pro zobrazení menu retušování v režimu přehrávání jednotlivých snímků.

MOJE MENU (📖 291)

Přidání položek 	Menu přehrávání Menu fotografování Menu uživatel. funkcí Menu nastavení Menu retušování
Odebrání položek *	–
Seřazení položek	–
Výběr karet 	MOJE MENU POSLEDNÍ NASTAVENÍ



















- * Položky lze mazat rovněž jejich výběrem v menu **MOJE MENU** a dvojitým stisknutím tlačítka  (👉).

Obsah

Rejstřík otázek a odpovědí	ii
Stručný návod k obsluze	iv
Položky menu	vi
Pro vaši bezpečnost	xxi
Upozornění	xxiii

Úvod 1

Přehled	1
Seznámení s fotoaparátem	2
Tělo fotoaparátu	2
Volič expozičních režimů	6
Volič snímacích režimů	7
Kontrolní panel	8
Hledáček	9
Obrazovka informací	10
Příkazové voliče	13
Tlačítko z	18
Menu fotoaparátu	19
Práce s menu fotoaparátu	20
První kroky	22
Nabití baterie	22
Vložení baterie	24
Nasazení objektivu	26
Základní nastavení	28
Vložení paměťové karty	30
Formátování paměťové karty	32
Úprava zaostření hledáčku	33

Stav baterie a kapacita paměťové karty.....	35
Fotografování metodou „zaměř a stiskni“ (režimy  a ).....	36
Základy přehrávání.....	39
Vymazání nepotřebných snímků.....	40
Tvůrčí fotografování (motivové programy).....	41
 Portrét.....	41
 Krajina.....	41
 Děti.....	42
 Sporty.....	42
 Makro.....	42
 Noční portrét.....	42
 Noční krajina.....	43
 Párty/interiér.....	43
 Pláž/sníh.....	43
 Západ slunce.....	43
 Úsvit/soumrak.....	44
 Portrét zvířat.....	44
 Světlo svíčky.....	44
 Kvetoucí příroda.....	44
 Podzemní barvy.....	45
 Jídlo.....	45

Režimy P, S, A a M
47

P: Programová automatika.....	48
S: Clonová automatika.....	49
A: Časová automatika.....	50
M: Manuální expoziční režim.....	51
Dlouhé expozice (pouze režim M).....	52

Uživatelská nastavení: Režimy U1 a U2
55

Uložení uživatelských nastavení.....	55
Vyvolání uživatelských nastavení.....	56
Resetování uživatelských nastavení.....	56

Snímací režimy
57

Volba snímacího režimu.....	57
Snímací frekvence.....	58
Samospoušť.....	59
Předsklopení zrcadla.....	61

Volitelná nastavení pro záznam snímků **63**

Obrazové pole.....	63
Kvalita a velikost obrazu.....	66
Kvalita obrazu.....	66
Velikost obrazu.....	68
Použití dvou paměťových karet.....	69

Zaostřování **71**

Automatické zaostřování.....	71
Režimy automatického zaostřování.....	71
Režimy činnosti zaostřovacích polí.....	73
Volba zaostřovacího pole.....	75
Blokování zaostření.....	76
Manuální zaostřování.....	78

Citlivost ISO **79**

Automatická regulace citlivosti ISO.....	81
--	----

Expozice **83**

Měření expozice.....	83
Expoziční paměť.....	84
Korekce expozice.....	86

Vyvážení bílé barvy **89**

Jemné vyvážení bílé barvy.....	91
Výběr barevné teploty.....	94
Manuální nastavení.....	95

Vylepšení snímků **105**

Předvolby Picture Control.....	105
Výběr předvolby Picture Control.....	105
Úprava parametrů předvoleb Picture Control.....	107
Tvorbba uživatelských předvoleb Picture Control.....	110
Sdílení uživatelských předvoleb Picture Control.....	112
Zachování detailů ve světlech a stínech.....	113
Active D-Lighting.....	113
Vysoký dynamický rozsah (HDR).....	115

Fotografování s bleskem **119**

Použití vestavěného blesku.....	119
Zábleskové režimy	120
Korekce zábleskové expozice	124
Blokování zábleskové expozice	125

Fotografování s dálkovým ovládáním **127**

Použití volitelného dálkového ovládání ML-L3	127
Bezdrátová dálková ovládání.....	130
Bezdrátová dálková ovládání WR-1	130
Bezdrátová dálková ovládání WR-R10/WR-T10.....	130

Další možnosti pro fotografování **131**

Dvoutlačítkový reset: Obnovení výchozích nastavení.....	131
Bracketing.....	133
Vícenásobná expozice.....	141
Intervalové snímání	145
Objektivy bez CPU	149
Použití zařízení GPS	152

Živý náhled pro statické snímky **153**

Zaostřování v režimu živého náhledu	155
Použití tlačítka i	157
Zobrazení v režimu živého náhledu: Živý náhled pro statické snímky.....	158
Obrazovka informací: Živý náhled pro statické snímky.....	159
Manuální zaostřování	159

Živý náhled pro videosekvence **161**

Použití tlačítka i	164
Zobrazení v režimu živého náhledu: Živý náhled pro videosekvence.....	165
Obrazovka informací: Živý náhled pro videosekvence	166
Obrazové pole	167
Nastavení videa.....	169
Zobrazení videosekvencí.....	171
Úprava videosekvencí	173
Oříznutí videosekvencí	173
Ukládání vybraných snímků	176

Fotografování se speciálními efekty	177
☑ Noční vidění	178
🎨 Barevná skica	178
📏 Efekt miniatury	178
🖌️ Selektivní barva	179
👤 Silueta	179
📷 High-key	179
📷 Low-key	179
Možnosti dostupné v režimu živého náhledu	180

Více o přehrávání





Přehrávání jednotlivých snímků	185
Informace o snímku	187
Přehrávání náhledů snímků	193
Přehrávání podle kalendáře	194
Pohled na snímek zblízka: Zvětšení výřezu snímku	195
Ochrana snímků před vymazáním	196
Mazání snímků	197
Přehrávání jednotlivých snímků, přehrávání náhledů snímků a přehrávání podle kalendáře	197
Menu přehrávání	198

Propojení

Instalace softwaru ViewNX 2	201
Použití softwaru ViewNX 2	203
Kopírování snímků do počítače	203
Zobrazení snímků	204
Ethernet a bezdrátové sítě	206
Tisk snímků	208
Připojení tiskárny	208
Tisk jednotlivých snímků	209
Tisk více snímků současně	210
Vytvoření tiskové objednávky DPOF: Tisková objednávka	213
Zobrazení snímků na televizoru	215

▶ Menu přehrávání: <i>Práce se snímky</i>	217
Přehrávaná složka	217
Skrytí snímků	218
Možnosti zobraz. pro přehráv.	219
Kopírování snímků	219
Kontrola snímků	222
Po vymazání	222
Otočení na výšku	222
Prezentace	223
📷 Menu fotografování: <i>Možnosti pro fotografování</i>	224
Reset menu fotografování	224
Složka pro ukládání	225
Pojmenování souborů	226
Barevný prostor	227
Automatická korekce zkreslení	227
Redukce šumu pro dlouhé exp. (Redukce šumu pro dlouhé expozice)	228
Redukce šumu pro vys. ISO	228
🔧 Uživatelské funkce: <i>Jemné doladění nastavení fotoaparátu</i>	229
Reset uživatelských funkcí	231
a: Automatické zaostřování	231
a1: Volba priority v režimu AF-C	231
a2: Volba priority v režimu AF-S	231
a3: Sledování objektu s blokací	232
a4: Osvětlení zaostřovacích polí	232
a5: Přep. zaostř. polí dokola	232
a6: Počet zaostřovacích polí	233
a7: Vestavěné pom. světlo AF	233
b: Měření/expozice	234
b1: Krok citlivosti ISO	234
b2: Krok nastavení expozice (EV)	234
b3: Snadná korekce expozice	235
b4: Velikost zdůraz. středu	236
b5: Jemné doladění expozice	236
c: Časovače/expoziční paměť	236
c1: Tlačítko spouště jako AE-L	236
c2: Časovač pohotovost. režimu	237
c3: Samospoušť	237
c4: Zpožd. pro vypn. monitoru	238
c5: Aktivita dálk. ovládání (ML-L3)	238

d: Snímání/indikace.....	238
d1: Pípnutí	238
d2: Zobraz. mřížky v hledáčku.....	239
d3: Zobr. a nastav. citlivosti ISO.....	239
d4: Tipy na obrazovce	239
d5: Sním. frekvence v režimu CL	239
d6: Max. počet snímků série.....	240
d7: Pořadí čísel souborů	240
d8: Obrazovka informací	241
d9: Osvětlení LCD panelu	241
d10: Opožděné spuštění závěrky.....	241
d11: Varovná indikace blesku.....	241
d12: Typ baterie v MB-D15	242
d13: Pořadí použití baterií	243
e: Bracketing/blesk	244
e1: Synchroniz. čas pro blesk.....	244
e2: Čas záv. pro práci s bleskem	245
e3: Zábł. režim vestav. blesku.....	246
e4: Kor. exp. při použití série.....	250
e5: Modelovací záblesk.....	251
e6: Nastavení bracketingu	251
e7: Pořadí bracketingu	251
f: Ovládací prvky	252
f1: Tlačítko OK	252
f2: Funkce tlačítka Fn	253
f3: Funkce tl. hloubky ostrosti	255
f4: Funkce tlačítka AE-L/AF-L	256
f5: Uživ. nastavení ovladačů.....	257
f6: Uvolnit tlač. a použít volič	258
f7: Bez paměťové karty?	258
f8: Obrácení indikací	258
f9: Funkce tlač.  na MB-D15.....	259
g: Videosekvence	259
g1: Funkce tlačítka Fn.....	259
g2: Funkce tl. hloubky ostrosti	260
g3: Funkce tlačítka AE-L/AF-L.....	260
g4: Funkce tlačítka spouště.....	260

 Menu nastavení: <i>Nastavení fotoaparátu</i>	261
Formátování paměťové karty	262
Jas monitoru	262
Ref. snímek pro odstr. prachu	263
Redukce blikání obrazu	264
Časové pásmo a datum	265
Jazyk (Language)	265
Automatické otáčení snímků	265
Informace o baterii	266
Komentář ke snímku	266
Informace o autorském právu	267
Uložení/načtení nastavení	268
Virtuální horizont	269
Jemné doladění AF	270
Bezdrátový mobilní adaptér	271
Přenos pomocí Eye-Fi	272
Verze firmwaru	272
 Menu retušování: <i>Tvorba retušovaných kopií snímků</i>	273
Tvorba retušovaných kopií snímků	274
D-Lighting	276
Korekce efektu červených očí	276
Oříznutí snímků	277
Monochromatické	277
Filtrové efekty	278
Vyvážení barev	279
Prolínání snímků	280
Zpracování snímků NEF (RAW)	282
Změna velikosti snímku	283
Rychlé vylepšení	284
Vyrovnání	285
Korekce zkreslení	285
Rybí oko	285
Omalovánky	286
Barevná skica	286
Korekce perspektivy	286
Efekt miniatury	287
Selektivní barva	288
Porovnání snímků vedle sebe	290
 Moje menu /  Poslední nastavení	291
Poslední nastavení	294

Kompatibilní objektivy.....	295
Volitelné blesky	303
Systém kreativního osvětlení Nikon (CLS)	304
Další příslušenství	308
Připojení konektoru pro připojení síťového zdroje a síťového zdroje	311
Péče o fotoaparát.....	312
Skladování	312
Čištění	312
Čištění obrazového snímače.....	313
„Vyčistit“	313
„Čistit při zapnutí/vypnutí“	314
Manuální čištění	315
Péče o fotoaparát a baterii: Upozornění	318
Dostupná nastavení	321
Výchozí nastavení	324
Expoziční křivka programové automatiky (režim P)	327
Řešení možných problémů	328
Baterie/Indikace	328
Fotografování (Všechny režimy).....	328
Fotografování (P, S, A, M).....	330
Přehrávání	330
Různé.....	331
Chybová hlášení.....	332
Specifikace.....	336
Objektiv AF-S DX NIKKOR 18–105 mm f/3,5–5,6G ED VR.....	343
Schválené typy paměťových karet	347
Kapacita paměťových karet	348
Výdrž baterie	350
Rejstřík	352

Pro vaši bezpečnost

Aby nedošlo k poškození produktu Nikon případně k poranění vlastnímu či jiných osob, pozorně si přečtěte před zahájením práce se zařízením všechny následující bezpečnostní pokyny. Bezpečnostní pokyny uschovejte na místě, které je dostupné všem, kdo budou produkt používat.

Možné následky, ke kterým by mohlo vést neuposlechnutí pokynů zde uvedených, jsou označeny tímto symbolem:



Tento symbol označuje varování. Před použitím tohoto produktu společnosti Nikon si přečtěte všechna varování, abyste zabránili případným úrazům.

■ VAROVÁNÍ

- ⚠ Nenechte svítit slunce do objektivu**
Při fotografování objektů v protisvětle dbejte na to, aby bylo slunce mimo záběr. Sluneční paprsky v záběru nebo v jeho těsné blízkosti – soustředěné optickou soustavou objektivu – mohou způsobit požár.
- ⚠ Nikdy se neďivejte hledáčkem fotoaparátu přímo do slunce**
Pozorování slunce nebo jiného silného světelného zdroje hledáčkem fotoaparátu může způsobit trvalé poškození zraku.
- ⚠ Použítí voliče dioptrické korekce hledáčku**
Nastavujete-li při pohledu do hledáčku dioptrickou korekci, dejte pozor, abyste si prstem náhodně neporanili oko.
- ⚠ V případě poruchy přístroj ihned vypněte**
Zaznamenáte-li, že z přístroje nebo síťového zdroje (volitelné příslušenství) vychází neobvyklý zápach či kouř, odpojte síťový zdroj a vyjměte z přístroje baterii (dejte pozor, abyste se přitom nepopálili). Další provoz přístroje může vést ke zranění. Po vyjmutí baterie nechte přístroj zkontrolovat v autorizovaném servisním středisku Nikon.
- ⚠ Nepoužívejte přístroj v blízkosti hořlavých plynů**
Elektronické vybavení nepoužívejte v blízkosti hořlavých plynů, mohlo by dojít k požáru nebo výbuchu.
- ⚠ Popruh fotoaparátu nikdy nezavěšujte okolo krku dětí**
Popruh zavěšený okolo krku malého dítěte může způsobit jeho uškrcení.
- ⚠ Vybavení uchovávejte mimo dosah dětí**
Nebudete-li dbát tohoto upozornění, může dojít k úrazu dítěte. Dále si pamatujte, že malé součástky představují potenciální riziko udušení. Dojde-li k polknutí jakékoli součásti vybavení dítětem, ihned vyhledejte lékařskou pomoc.
- ⚠ Přístroj nerozebírejte**
Kontakt s interními součástmi produktu může vést k úrazu. V případě poruchy světe opravu produktu výhradně kvalifikovanému technikovi. Dojde-li k otevření těla přístroje nárazem nebo jinou nehodou, vyjměte baterii a/nebo odpojte síťový zdroj a nechte přístroj zkontrolovat v autorizovaném servisním středisku Nikon.
- ⚠ Nedotýkejte se dlouhodobě fotoaparátu, baterie nebo nabíječky v době, kdy je zařízení zapnuté nebo se používá**
Některé části zařízení se mohou zahřívat. Ponechání zařízení dlouhodobě v přímém kontaktu s pokožkou může vést k nízkoteplotním popáleninám.
- ⚠ Nemiřte bleskem na řidiče motorových vozidel**
Nebudete-li dbát tohoto upozornění, může dojít k dopravní nehodě.
- ⚠ Zabraňte kontaktu s tekutými krystaly**
Dojde-li k poškození monitoru, dejte pozor, abyste se neporanili střepy z krycího skla a vyvarujte se styku pokožky, očí, nebo úst s tekutými krystaly.

Při práci s bleskem dodržujte bezpečnostní pravidla

- Použití blesku fotoaparátu v těsné blízkosti lidské pokožky nebo jiných objektů může způsobit popálení/požár.
- Použití blesku v blízkosti očí objektu může způsobit dočasné oslepení. Zvláštní pozornost věnujte fotografování dětí – blesk nesmí být ve vzdálenosti menší než 1 metr od objektu.

Při manipulaci s bateriemi dodržujte bezpečnostní pravidla

Při nesprávné manipulaci s bateriemi může dojít k jejich vytečení nebo výbuchu. Při práci s bateriemi určenými pro tento produkt dodržujte následující bezpečnostní pravidla:

- Použijte výhradně baterie určené pro tento fotoaparát.
- Baterii nezkratujte ani nerozebírejte.
- Před výměnou baterie se přesvědčte, že je produkt vypnutý. Používáte-li síťový zdroj, ujistěte se, že je odpojený.
- Nepokoušejte se vložit baterii horní stranou dolů ani převráceně.
- Baterii nevystavujte otevřenému ohni ani nadměrným teplotám.
- Zabráňte ponoření baterie do vody nebo jejímu namočení.
- Během přepravy použijte krytku kontaktů baterie. Baterie nepřevážte ani neukládejte společně s kovovými předměty, jako jsou řetízky na krk nebo sponky do vlasů.
- Zcela vybité baterie mají tendenci vytéct. Abyste zamezili poškození přístroje, neponechávejte vybitou baterii v přístroji.
- Pokud baterii nepoužíváte, nasadte krytku kontaktů a baterii uložte na chladném, suchém místě.
- Bezprostředně po použití resp. při dlouhodobé práci s přístrojem napájeným baterií může dojít k ohřátí baterie. Než vyjmete baterii, vypněte fotoaparát a nechte baterii vychladnout.
- Zaznamenáte-li na baterii jakékoli změny, např. změnu barvy nebo deformace, ihned ji přestaňte používat.

Při práci s rychlonabíječkou dodržujte bezpečnostní pokyny

- Zařízení udržujte v suchu. Nedodržení tohoto upozornění může vést k požáru nebo úrazu elektrickým proudem.
- Prach na kovových částech síťové zástrčky nebo v jejím okolí odstraňte suchým hadrem. Další použití by mohlo být příčinou požáru.
- Za bouřky se nedotýkejte síťového kabelu ani se nepřibližujte k nabíječce. Nedodržení tohoto upozornění může vést k úrazu elektrickým proudem.
- Síťový kabel nepoškozujte, neupravujte, násilím nevytahujte ani neohýbejte. Neumísťujte jej pod těžké objekty a nevystavujte jej vysokým teplotám nebo otevřenému ohni. Dojde-li k poškození izolace a odhalení vodičů, nechte kabel opravit v autorizovaném servisu Nikon. Nedodržení tohoto upozornění může vést k požáru nebo úrazu elektrickým proudem.
- Zásuvky elektrické sítě ani nabíječky se nedotýkejte vlhkými rukama. Nedodržení tohoto upozornění může vést k úrazu elektrickým proudem.
- Nepoužívejte rychlonabíječku v kombinaci s cestovními adaptéry, transformátory ani s proudovými měniči (ze stejnosměrného na střídavý proud). Nedodržení tohoto upozornění může vést k poškození nebo přehřátí produktu a způsobit požár.

Používejte vhodné typy kabelů

Pro zajištění shody s parametry produktu používejte k připojování fotoaparátu k jiným zařízením pomocí vstupních a výstupních konektorů výhradně značkové kabely Nikon, dodávané pro tento účel.

Disky CD-ROM

Disky CD-ROM obsahující software nebo návody by neměly být přehrávány na příslušenství pro zvukové disky CD. Přehrávání disků CD-ROM na přehrávači určeném pro zvukové disky CD může vést k poškození přehrávače nebo ke ztrátě sluchu.

Upozornění

- Žádná část návodů dodávaných s tímto výrobkem nesmí být reprodukována, kopírována, šířena, ukládána v zálohovacích systémech nebo v jakékoli formě překládána do jiné řeči bez předchozího písemného svolení společnosti Nikon.
- Společnost Nikon si vyhrazuje právo kdykoli a bez předchozího upozornění změnit specifikaci hardwaru a softwaru popsaného v těchto návodech.
- Společnost Nikon nenese odpovědnost za škody vzniklé v důsledku použití přístroje.
- Přestože bylo vynaloženo maximální úsilí k dosažení správnosti a úplnosti informací obsažených v těchto návodech, uvítáme, sdělíte-li veškerá zjištění o nesrovnalostech nebo chybějících informacích regionálnímu zastoupení společnosti Nikon (adresa je uvedena samostatně).

Upozornění pro zákazníky v Evropě

VAROVÁNÍ

POKUD JE POUŽÍVÁN NESPRÁVNÝ TYP BATERIÍ, HROZÍ NEBEZPEČÍ VÝBUCHU. POUŽITÉ BATERIE LIKVIDUJTE PODLE MÍSTNĚ PLATNÝCH ZÁKONŮ.

Tento symbol značí, že elektrické a elektronické vybavení nepatří do komunálního odpadu.



Následující informace jsou určeny pouze uživatelům v evropských zemích:

- Likvidace tohoto výrobku se provádí v rámci tříděného odpadu na příslušném sběrném místě. Výrobek nedávejte do běžného komunálního odpadu.
- Třídění odpadu a recyklace napomáhají ochraně přírodních zdrojů a předcházejí negativním vlivům na lidské zdraví a životní prostředí, ve které by mohla vyústit nesprávná likvidace odpadu.
- Další informace ohledně nakládání s odpadními produkty Vám poskytne dodavatel nebo místní úřad.

Tento symbol na baterii značí, že baterie nepatří do komunálního odpadu.



Následující informace jsou určeny pouze uživatelům v evropských zemích:

- Likvidace veškerých baterií, bez ohledu na to, zda jsou označeny tímto symbolem či nikoli, se provádí v rámci tříděného odpadu na příslušném sběrném místě. Nelikvidujte baterie společně s běžným komunálním odpadem.
- Další informace ohledně nakládání s odpadními produkty Vám poskytne dodavatel nebo místní úřad.

Poznámka týkající se zákazu kopírování a reprodukce

Vezměte na vědomí, že prosté vlastnictví materiálů, které byly digitálně kopírovány nebo reprodukovány prostřednictvím skeneru, digitálního fotoaparátu nebo jiného zařízení, může být trestné podle zákona.

• Položky, na které se vztahuje zákonný zákaz kopírování nebo reprodukce

Nekopírujte ani nereprodukuje papírové peníze, mince, cenné papíry, státní dluhopisy, a to ani v případě, že jsou kopie a reprodukce označeny razítkem „Vzorek“.

Je zakázáno kopírovat nebo reprodukovat papírové peníze, mince nebo cenné papíry vydané jinými státy.

Bez předchozího písemného souhlasu vlády je zakázáno i kopírování a reprodukování nepoužitých poštovních známek a pohlednic vydaných státem.

Je zakázáno kopírovat nebo reprodukovat známky vydané státem nebo certifikované dokumenty uvedené v příslušném zákoně.

• Upozornění týkající se některých druhů kopií a reprodukcí

Vládními výnosy a platnými zákony země je zakázáno kopírování a reprodukování cenných papírů vydaných soukromými společnostmi (akcie, směnky, šeky, dárkové kupóny atd.), dopravních legitimací a jízdenek, s výjimkou minimálního množství pracovních kopií pro vnitřní potřebu firmy. Zakázáno je rovněž kopírování a reprodukování cestovních pasů, licencí vydaných veřejnými institucemi a soukromými skupinami, identifikačních karet a lístků, jako jsou povolenky nebo stravenky.

• Ochrana autorských práv

Kopírování a reprodukce autorských děl jako jsou knihy, hudební díla, obrazy, dřevoryty, grafické listy, mapy, kresby, filmy a snímky, jsou zakázány v souladu s národními i mezinárodními normami autorského práva. Produkt nepoužívejte za účelem vytváření nelegálních kopií nebo k porušování autorských práv.

Likvidace paměťových zařízení

Veďte na vědomí, že smazáním snímků nebo zformátováním paměťových karet nedojde k úplnému zničení obrazových dat. Vymazané soubory lze někdy pomocí běžně dostupného softwaru obnovit z vyřazených paměťových zařízení, což představuje potenciální zneužití osobních dat. Zajištění a ochrana těchto dat je výhradně v odpovědnosti uživatele.

Před likvidací paměťového zařízení nebo změnou vlastníka zařízení odstraňte všechna data pomocí běžně dostupného softwaru pro mazání dat, případně zařízení naformátujte a posléze zcela zaplňte neutrálními snímky neobsahujícími soukromé informace (např. snímky oblohy). Nezapomeňte rovněž nahradit snímky vybrané pro manuální vyvážení bílé barvy (☐ 95). Při fyzické likvidaci paměťových zařízení je nutno dbát na pravidla ochrany zdraví.

AVC Patent Portfolio License

TENTO PRODUKT JE LICENCOVÁN V RÁMCI LICENCE AVC PATENT PORTFOLIO LICENSE PRO SOUKROMÉ A NEKOMERČNÍ POUŽITÍ ZÁKAZNÍKEM KE (i) KÓDOVÁNÍ VIDEO PODLE STANDARDU AVC („AVC VIDEO“) A/NEBO K (ii) DEKÓDOVÁNÍ AVC VIDEO, KTERÉ BYLO ZAKÓDOVÁNO ZÁKAZNÍKEM V RÁMCI SOUKROMÉ A NEKOMERČNÍ ČINNOSTI A/NEBO KTERÉ BYLO ZÍSKÁNO OD POSKYTOVATELE LICENCOVANÉHO K POSKYTOVÁNÍ AVC VIDEO. LICENCE NENÍ UDĚLENA ANI NESMÍ BÝT VYVOZOVÁNA PRO ŽÁDNÉ JINÉ POUŽITÍ. DALŠÍ INFORMACE LZE ZÍSKAT OD ORGANIZACE MPEG LA, L.L.C. Viz <http://www.mpegla.com>

Používejte výhradně značkové elektronické příslušenství Nikon

Fotoaparáty Nikon jsou navrženy tak, aby odpovídaly nejvyšším standardům a obsahují komplexní elektronické obvody. Pouze značkové elektronické příslušenství Nikon (včetně nabíječek, baterií, síťových zdrojů a zábleskového příslušenství), certifikované speciálně pro použití s tímto digitálním fotoaparátem Nikon, bylo konstruováno a schváleno pro provoz naplňující provozní a bezpečnostní požadavky těchto elektronických obvodů.

Použití elektronického příslušenství jiných značek může vést k poškození fotoaparátu a být důvodem pro zánik záruky. Použití dobijecích lithium-iontových baterií třetích výrobců, které nejsou opatřeny hologramem společnosti Nikon (viz obrázek vpravo), může být překážkou normálnímu provozu fotoaparátu nebo způsobit přehřátí, vznícení, prasknutí nebo vytečení baterie.

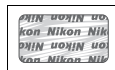

Další informace o značkovém příslušenství Nikon vám poskytne autorizovaný prodejce výrobků Nikon.

Než budete pořizovat snímky z důležitých událostí

Než se pustíte do pořizování snímků z důležitých událostí (jako je svatba), nebo než odjedete na dovolenou, pořídte několik zkušebních snímků a ujistěte se, že fotoaparát pracuje správně. Společnost Nikon nenese odpovědnost za škody nebo ztráty způsobené poruchou výrobku.

Celoživotní vzdělávání

Součástí závazku společnosti Nikon zajistit trvalou podporu a informace k produktům jsou i průběžně aktualizované informace, dostupné na následujících stránkách:

- **Pro uživatele v USA:** <http://www.nikonusa.com/>
- **Pro uživatele v Evropě a Africe:** <http://www.europe-nikon.com/support/>
- **Pro uživatele v Asii, Oceánii a na Středním východě:** <http://www.nikon-asia.com/>

Na těchto stránkách najdete nejnovější informace o produktech, tipy, odpovědi na často kladené otázky (FAQ) a obecné rady o digitální fotografii a zpracování obrazu. Další informace můžete získat u regionálního zastoupení společnosti Nikon. Kontaktní informace najdete na následující adrese: <http://imaging.nikon.com/>



Úvod

Přehled

Děkujeme vám za zakoupení digitální jednoblokové zrcadlovky Nikon. Abyste mohli plně využít všech vlastností fotoaparátu, přečtěte si důkladně celý návod k obsluze a uložte jej tak, aby byl k dispozici všem případným uživatelům přístroje.

■ Použité symboly a konvence

Pro snazší vyhledání potřebných informací jsou použity následující symboly a konvence:



Tento symbol znamená upozornění – označuje informace, které je třeba si přečíst před zahájením práce s fotoaparátem, aby nedošlo k jeho poškození.



Tento symbol označuje poznámky – informace, které je třeba si přečíst před zahájením práce s fotoaparátem.



Tento symbol označuje odkazy na jiné stránky v tomto návodu.

Položky menu, volitelné možnosti a zprávy zobrazované na monitoru fotoaparátu jsou uvedeny **tučně**.



Nastavení fotoaparátu

Popisy v tomto návodu předpokládají použití výchozích nastavení.



Nápověda

Nápovědu k položkám menu a dalším tématům zobrazíte pomocí integrované funkce nápovědy ve fotoaparátu. Podrobnosti viz strana 19.



Používejte výhradně značkové příslušenství Nikon

Pouze značkové příslušenství Nikon, certifikované speciálně pro použití s tímto digitálním fotoaparátem Nikon, je zkonstruované a schválené pro provoz naplňující provozní a bezpečnostní požadavky přístroje. POUŽITÍ PŘÍSLUŠENSTVÍ JINÝCH ZNAČEK MŮŽE ZPŮSOBIT POŠKOZENÍ FOTOAPARÁTU A BÝT DŮVODEM K ZÁNIKU ZÁRUKY SPOLEČNOSTI NIKON.



Údržba fotoaparátu a příslušenství

Fotoaparát je přesné zařízení a vyžaduje pravidelnou údržbu. Společnost Nikon doporučuje kontrolu přístroje u autorizovaného prodejce nebo v autorizovaném servisu Nikon alespoň v ročním nebo dvouletém intervalu a jeho údržbu jednou za tři až pět let (mějte na paměti, že tyto služby jsou zpoplatněny). Častější kontroly přístroje jsou vhodné zejména v případě jeho profesionálního využití. Spolu s fotoaparátem zajistěte rovněž kontrolu a případnou údržbu veškerého pravidelně používaného příslušenství, jako jsou objektivy a volitelné blesky.



Seznámení s fotoaparátem

Věnujte trochu času seznámení s ovládacími prvky a indikacemi fotoaparátu. Tuto část je výhodné si označit pro snadný návrat a vyhledání potřebných informací během čtení dalších částí návodu.

Tělo fotoaparátu

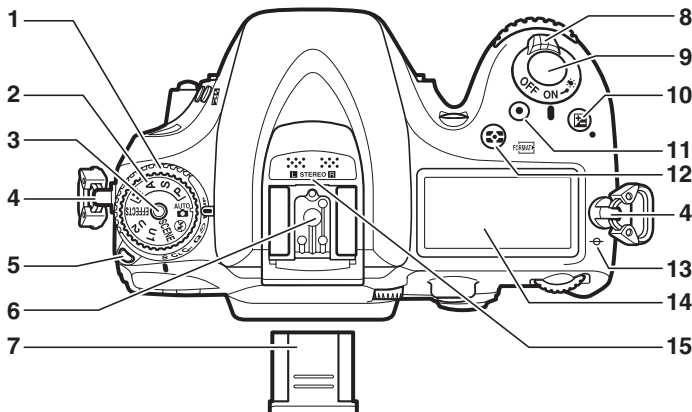

1 Volič snímacích režimů	7, 57	11 Tlačítko záznamu videosekvence.....	162
2 Volič expozičních režimů	6	12 Tlačítko /	83
3 Tlačítko aretace voliče expozičních režimů	6	Měření expozice	32
4 Očko pro upevnění popruhu		Formátování paměťových karet	78
5 Tlačítko aretace voliče snímacích režimů	7, 57	13 Značka obrazové roviny (←)	8
6 Sáňky pro upevnění příslušenství	303	14 Kontrolní panel.....	164, 169
7 Krytka sánek pro upevnění příslušenství.....	303		
8 Hlavní vypínač	2		
9 Tlačítko spouště	37, 38		
10 Tlačítko 	86		
Korekce expozice	131		
Dvoutlačítkový reset			

Hlavní vypínač

Otočením hlavního vypínače ve vyobrazeném směru se zapne fotoaparát.

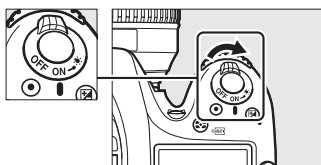

Otočením hlavního vypínače ve vyobrazeném směru se vypne fotoaparát.

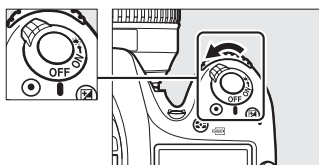

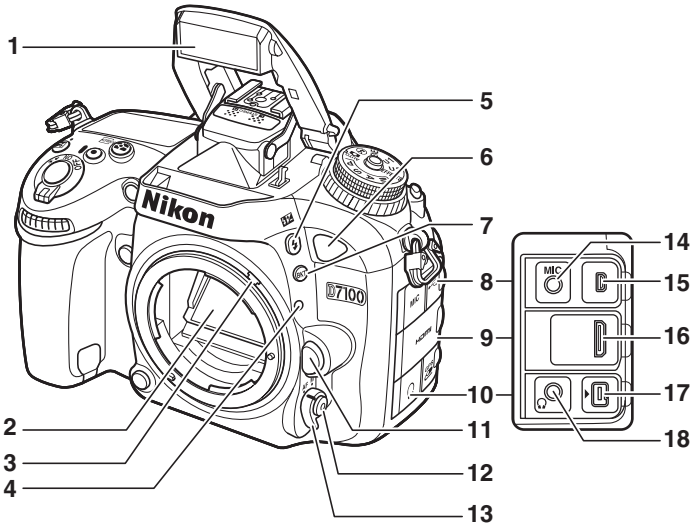

1 Vestavěný blesk	119	10 Krytka konektoru pro připojení příslušenství a konektoru pro sluchátka	310
2 Zrcadlo	61, 315	11 Tlačítko aretace bajonetu	27
3 Páčka propojení expozimetru	338	12 Tlačítko režimů automatického zaostřování	72, 74, 155
4 Montážní značka objektivu	27	13 Volič zaostřovacích režimů	71, 78
5 Tlačítko $\frac{1}{2}$ / BZ Zábleskové režimy	119	14 Konektor pro externí mikrofon	165
Korekce zábleskové expozice	124	15 Konektor USB Propojení fotoaparátu s počítačem	203
6 Infračervený přijímač (přední)	128	Propojení fotoaparátu s tiskárnou	208
7 Tlačítko BKT Bracketing	133, 137, 139	16 Minikonektor HDMI (Typ C)	215
8 Krytka konektoru USB a konektoru pro externí mikrofon	165, 310	17 Konektor pro připojení příslušenství	130, 152, 310
9 Krytka konektoru HDMI	203, 208, 215	18 Konektor pro sluchátka	165

LCD podsvícení

Otopení hlavního vypínače ve směru symbolu \odot aktivuje časovač pohotovostního režimu a podsvícení kontrolního panelu (podsvícení LCD) pro možnost čtení zobrazených údajů i ve tmě. Po uvolnění hlavního vypínače a jeho návratu do polohy **ON** zůstává podsvícení zapnuté po dobu šesti sekund během činnosti časovače pohotovostního režimu, resp. zůstává zapnuté až do spuštění závěrky nebo do opětovného otočení hlavního vypínače směrem k symbolu \odot .

Hlavní vypínač

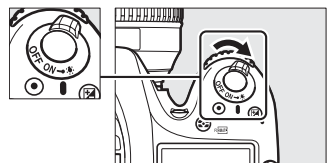

Tělo fotoaparátu (pokračování)

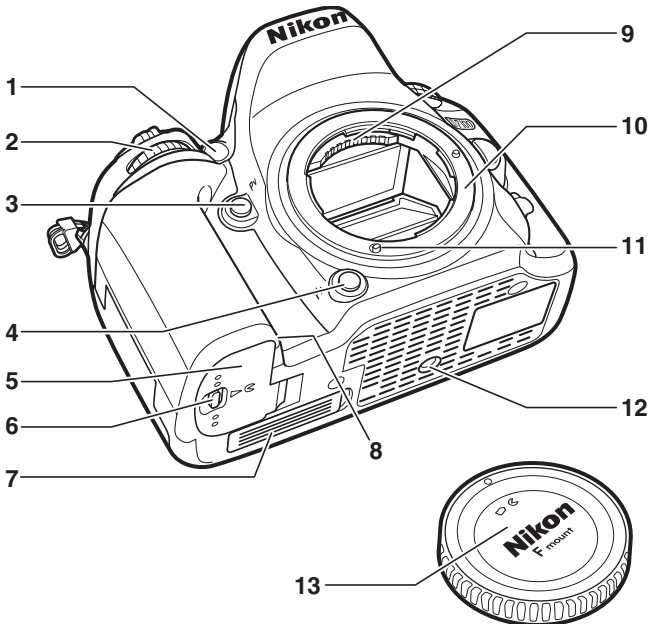

1	Pomocné světlo AF	233
	Kontrolka samospouště	59
	Světlo předblesku proti červeným očím.....	121
2	Pomocný příkazový volič.....	13 257
3	Tlačítko kontroly hloubky ostrosti.....	50, 255, 260
4	Tlačítko Fn (funkce)	65, 125, 151, 253, 259
5	Krytka prostoru pro baterii.....	24
6	Aretace krytky prostoru pro baterii.....	24

7	Krytka kontaktů pro volitelný Battery Pack MB-D15	308
8	Krytka průchodky kabelu konektoru pro připojení síťového zdroje	311
9	Kontakty CPU	27, 78
10	Upevňovací bajonet	27, 78
11	Propojení AF	
12	Stativový závit	26, 309
13	Krytka těla	26, 309

Mikrofon a reproduktor

Mikrofon ani reproduktor neumísťujte v blízkosti magnetických zařízení. Nedodržení tohoto upozornění může nepříznivě ovlivnit data uložená na magnetických zařízeních.

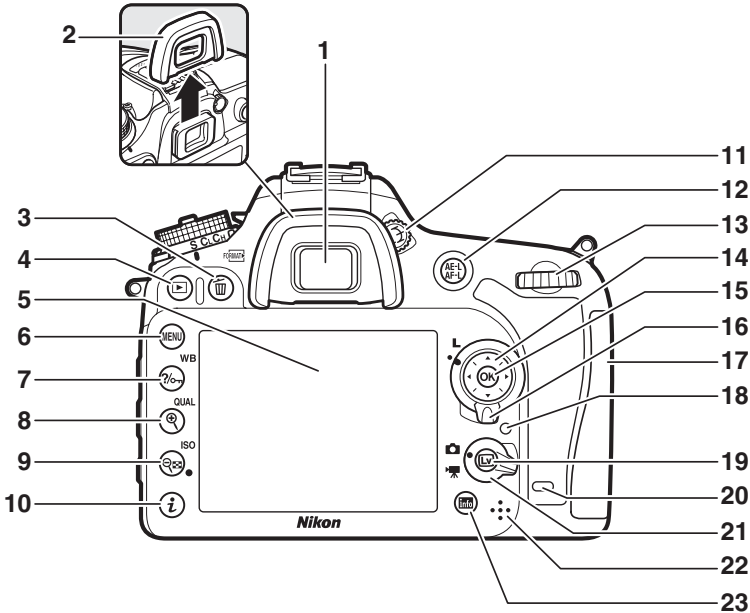

1	Okulár hledáčku	33
2	Gumová očnice	60
3	Tlačítko 	
	Mazání snímků	40, 197
	Formátování paměťových karet	32
4	Tlačítko 	
	Přehrávání	39, 185
5	Monitor	
	Zobrazení nastavení	10
	Živý náhled	153, 161
	Zobrazení snímků	39
	Přehrávání jednotlivých snímků	185
6	Tlačítko MENU	
	Menu	19, 217
7	Tlačítko / WB	
	Nápověda	19
	Ochrana snímků	196
	Vyvážení bílé barvy	89, 91, 94
8	Tlačítko / QUAL	
	Zvětšení výřezu snímku	195
	Kvalita/velikost obrazu	66, 68
9	Tlačítko / ISO	
	Zmenšení výřezu snímku/náhledy	193, 194
	Citlivost ISO	79
	Automatická regulace citlivosti ISO	82
	Dvoutlačítkový reset	131

10	Tlačítko i	18
	Změna nastavení na obrazovce informací	12
	Změna nastavení v režimu živého náhledu/při záznamu videosekvence	157, 164
	Retušování snímků	275
11	Volič dioptrické korekce hledáčku	33
12	Tlačítko	
	Použití tlačítka AE-L/AF-L	76, 84, 256, 260
13	Hlavní příkazový volič	13, 257
14	Multifunkční volič	20
15	Tlačítko (OK)	20, 252
16	Aretace volby zaostřovacích polí	75
17	Krytka slotu pro paměťovou kartu	30
18	Kontrolka přístupu na paměťovou kartu	30, 37
19	Tlačítko 	153, 161
20	Infračervený přijímač (zadní)	128
21	Volič živého náhledu	
	Živý náhled pro statické snímky	153
	Živý náhled pro videosekvence	161
22	Reproduktor	
23	Tlačítko (informace)	
	Zobrazení obrazovky informací	10
	Skrýtí a zobrazení indikací v režimu živého náhledu	159, 166



Volič expozičních režimů

Fotoaparát nabízí níže uvedené režimy. Chcete-li vybrat expoziční režim, stiskněte tlačítko aretace voliče expozičních režimů a otáčejte voličem expozičních režimů.

Volič expozičních režimů

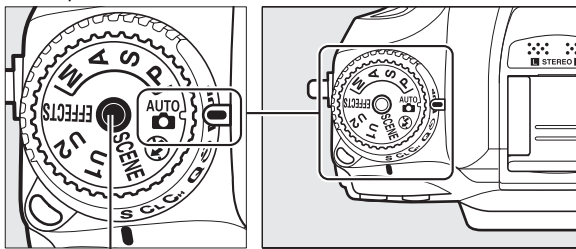

Tlačítko aretace voliče expozičních režimů

Režimy se speciálními efekty (☐ 177)

Využívají speciální efekty při fotografování.

Režimy P, S, A a M

Výběrem těchto režimů získáte plnou kontrolu nad nastaveními fotoaparátu.

- **P** — Programová automatika (☐ 48)
- **S** — Clonová automatika (☐ 49)
- **A** — Časová automatika (☐ 50)
- **M** — Manuální expoziční režim (☐ 51)

Plně automatické režimy Auto

Tyto režimy zvolte, chcete-li fotografovat jednoduchým způsobem „zaměř a stiskni“.

- **Režim Auto** (☐ 36)
- **Režim Auto (vypnutý blesk)** (☐ 36)

Motivové programy (☐ 41)

Fotoaparát automaticky optimalizuje nastavení pro vybraný typ motivu. Programy proto vyberte tak, aby odpovídaly fotografovaným motivům.

Režimy U1 a U2 (☐ 55)

Slouží k uložení a opětovnému vyvolání uživatelských nastavení pro fotografování.

Objektivy bez CPU

Objektivy bez CPU (☐ 295) lze používat pouze v režimech **A** a **M**. Vyberete-li při použití objektivu bez CPU jiný režim, zablokuje se závěrka.





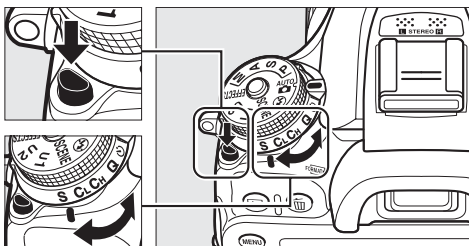

Volič snímacích režimů

Chcete-li vybrat snímací režim, stiskněte tlačítko aretace voliče snímacích režimů a otočte voličem snímacích režimů do požadované polohy (☐ 57).

Tlačítko aretace voliče snímacích režimů



Volič snímacích režimů

Režim	Popis
 S Jednotlivé snímky	Při každém stisknutí tlačítka spouště pořídí fotoaparát jeden snímek.
 CL Pomalé sériové snímání	Fotoaparát pořizuje po dobu stisknutí tlačítka spouště snímky pomalou snímací frekvencí.
 CH Rychlé sériové snímání	Fotoaparát pořizuje po dobu stisknutí tlačítka spouště snímky rychlou snímací frekvencí.
 Q Tichá expozice	Stejný režim jako jednotlivé snímky, ale navíc s potlačenými provozními zvuky fotoaparátu.
 MUP Předsklopení zrcadla	Pořizování snímků se samospouští.
 MUP Předsklopení zrcadla	Sklopení zrcadla do horní polohy před pořízením snímků.



Kontrolní panel

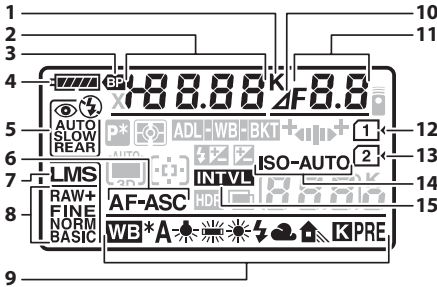

1	Indikace barevné teploty.....	94
2	Čas závěrky.....	49, 51
	Hodnota korekce expozice.....	86
	Hodnota korekce zábleskové expozice.....	124
	Jemné vyvážení bílé barvy.....	92
	Barevná teplota.....	89, 94
	Číslo paměti vyvážení bílé barvy.....	95
	Počet snímků sekvence expozičního a zábleskového bracketingu.....	133
	Počet snímků sekvence bracketingu vyvážení bílé barvy.....	137
	Počet intervalů pro intervalové snímání.....	146
	Ohnisková vzdálenost (objektivy bez CPU).....	151

3	Indikace stavu baterie v MB-D15.....	243
4	Indikace stavu baterie.....	35
5	Zábleskový režim.....	120
6	Režim automatického zaostřování.....	71
7	Velikost obrazu.....	68
8	Kvalita obrazu.....	66
9	Vývážení bílé barvy.....	89
	Indikace jemného vyvážení bílé barvy.....	92
10	Indikace počtu clonových hodnot.....	47, 298
11	Clona (clonové číslo).....	50, 51
	Clona (počet clonových hodnot).....	47, 298
	Rozptyl bracketingu.....	134, 138
	Počet snímků sekvence bracketingu ADL.....	139
	Režim HDR.....	115
	Počet snímků v intervalu.....	146
	Světelnost (objektivy bez CPU).....	151
	Indikace režimu PC.....	207
12	Indikace paměťové karty (Slot 1).....	31, 69
13	Indikace paměťové karty (Slot 2).....	31, 69
14	Indikace citlivosti ISO.....	79
	Indikace automatické regulace citlivosti ISO.....	82
15	Indikace intervalového snímání.....	147

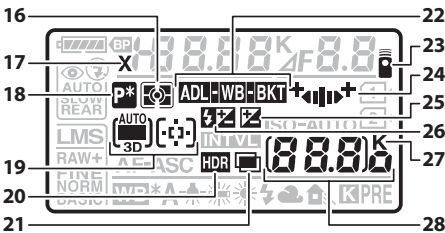

16	Měření expozice.....	83
17	Indikace synchronizace blesku.....	244
18	Indikace flexibilního programu.....	48
19	Indikace automatické volby zaostřovacích polí.....	73
	Indikace režimu činnosti zaostřovacích polí.....	74
	Indikace 3D sledování objektu.....	73
20	Indikace funkce HDR.....	115
21	Indikace vícenásobné expozice.....	142

22	Indikace expozičního a zábleskového bracketingu.....	133
	Indikace bracketingu vyvážení bílé barvy.....	137
	Indikace bracketingu ADL.....	139
23	Režim dálkového ovládání (ML-L3).....	127
24	Indikace průběhu bracketingu.....	133, 137, 139
25	Indikace korekce expozice.....	86
26	Indikace korekce zábleskové expozice.....	124
27	„K“ (zobrazuje se, pokud je v paměti prostor pro více než 1 000 snímků).....	35
28	Počet zbývajících snímků.....	35
	Počet snímků zbývajících do zaplnění vyrovnávací paměti.....	37, 58, 348
	Citlivost ISO.....	239
	Indikace měření vyvážení bílé barvy pro uložení do paměti.....	96
	Indikace úrovně funkce Active D-Lighting.....	114
	HDR – úroveň.....	116
	Číslo objektivu s manuálním zaostřováním.....	151
	Indikace režimu přenosu snímků.....	207
	Indikace připojení HDMI-CEC.....	216

Poznámka: Indikace jsou z ilustračních důvodů zobrazeny všechny současně.

Hledáček

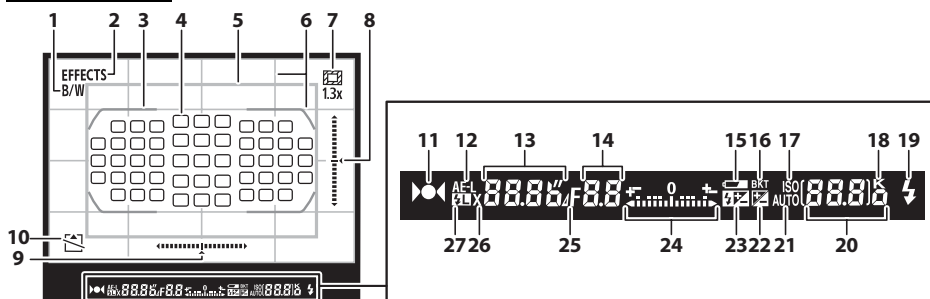

<p>1 Indikace monochromatického režimu (zobrazuje se v režimu nebo při použití předvolby Picture Control Monochromatické či předvolby Picture Control založené na předvolbě Monochromatické) 105</p> <p>2 Indikace režimu speciálních efektů 177</p> <p>3 Značky oblasti činnosti automatického zaostřování 33, 37</p> <p>4 Zaostřovací pole 37, 75, 232</p> <p>Režim činnosti zaostřovacích polí 73</p> <p>5 Výřez 1,3× z formátu DX 64</p> <p>6 Pomocná mřížka (zobrazuje se při použití možnosti Zapnuto v uživatelské funkci d2) 239</p> <p>7 Indikace výřezu 1,3× z formátu DX 64</p> <p>8 Indikace bočního náklonu fotoaparátu (orientace na výšku) 254</p> <p>9 Indikace bočního náklonu fotoaparátu (orientace na šířku) 254</p> <p>10 Indikace „Není paměťová karta“ 30</p> <p>11 Indikace zaostření 37, 76, 78</p> <p>12 Indikace expoziční paměti 84</p> <p>13 Čas závěrky 49, 51</p> <p>Režim automatického zaostřování 71</p> <p>14 Clona (clonové číslo) 50, 51</p> <p>Clona (počet clonových hodnot) 47, 298</p> <p>15 Varovná indikace nízké kapacity baterie 35</p> <p>16 Indikace expozičního a zábleskového bracketingu 133</p> <p>Indikace bracketingu vyvážení bílé barvy 137</p> <p>Indikace bracketingu ADL 139</p>	<p>17 Indikace citlivosti ISO 79</p> <p>18 „K“ (zobrazuje se, pokud je v paměti prostor pro více než 1 000 snímků) 35</p> <p>19 Indikace připravenosti k záblesku 38, 241</p> <p>20 Počet zbývajících snímků 35</p> <p>Počet snímků zbývajících do zaplnění vyrovnávací paměti 37, 58, 348</p> <p>Citlivost ISO 239</p> <p>Indikace úrovně funkce Active D-Lighting 114</p> <p>Režim činnosti zaostřovacích polí 73</p> <p>Indikace měření vyvážení bílé barvy pro uložení do paměti 96</p> <p>Hodnota korekce expozice 86</p> <p>Hodnota korekce zábleskové expozice 124</p> <p>21 Indikace automatické regulace citlivosti ISO 82</p> <p>22 Indikace korekce expozice 86</p> <p>23 Indikace korekce zábleskové expozice 124</p> <p>24 Indikace expozice 51</p> <p>Zobrazení korekce expozice 86</p> <p>25 Indikace počtu clonových hodnot 47, 298</p> <p>26 Indikace synchronizace blesku 244</p> <p>27 Indikace blokování zábleskové expozice 125</p>
--	---

Poznámka: Indikace jsou z ilustračních důvodů zobrazeny všechny současně.

Není vložena baterie

Pokud je baterie zcela vybitá nebo není vůbec vložena do fotoaparátu, indikace v hledáčku ztmavne. Jde o zcela normální stav, který neznamená závadu. Indikace v hledáčku se vrátí do normálního stavu po vložení plně nabitě baterie.

Indikace na kontrolním panelu a v hledáčku

Jas zobrazení na kontrolním panelu a v hledáčku se mění v závislosti na okolní teplotě a rychlost reakce zobrazovačů může za nízkých teplot klesat. Jde o zcela normální jev, který neznamená závadu.

Obrazovka informací

Stisknutím tlačítka **Info** se na monitoru zobrazí provozní informace včetně času závěrky, clony, počtu zbývajících snímků či režimu činnosti zaostřovacích polí.

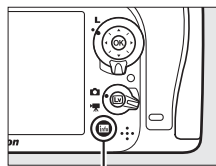

Tlačítko **Info**

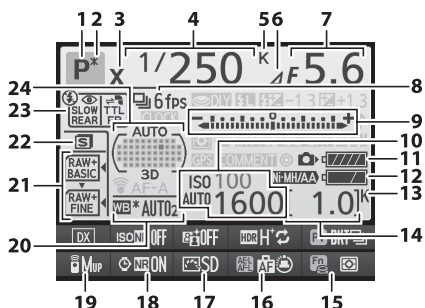

1	Expoziční režim	36, 41, 47, 177
2	Indikace použití flexibilního programu	48
3	Indikace synchronizace blesku	244
4	Čas závěrky	49, 51
	Počet snímků sekvence expozičního a zábleskového bracketingu	133
	Počet snímků sekvence bracketingu vyvážení bílé barvy	137
	Ohnisková vzdálenost (objektivy bez CPU)	149
	Barevná teplota	89, 94
5	Indikace barevné teploty	94
6	Indikace počtu clonových hodnot	47, 298
7	Clona (clonové číslo)	50, 51
	Clona (počet clonových hodnot)	47, 298
	Rozptyl bracketingu	134, 138
	Počet snímků sekvence bracketingu ADL	139
	Světelnost (objektivy bez CPU)	151

8	Snímací režim	7, 57
	Frekvence sériového snímání	58, 239
9	Indikace expozice	51
	Zobrazení korekce expozice	86
	Indikace průběhu bracketingu	
	Expoziční a zábleskový bracketing	133
	Bracketing vyvážení bílé barvy	137
10	Citlivost ISO	79, 82
11	Indikace stavu baterie ve fotoaparátu	35
12	Zobrazení typu baterie v MB-D15	242
	Indikace stavu baterie v MB-D15	243
13	„K“ (zobrazuje se, pokud je v paměti prostor pro více než 1 000 snímků)	35
14	Počet zbývajících snímků	35
	Číslo objektivu s manuálním zaostřováním	151
15	Funkce tlačítka Fn	253
16	Funkce tlačítka AE-L/AF-L	256
17	Předvolba Picture Control	106
18	Indikace redukce šumu pro dlouhé expozice	228
19	Režim dálkového ovládání (ML-L3)	127
20	Vyvážení bílé barvy	89
	Indikace jemného vyvážení bílé barvy	92
21	Kvalita obrazu	66
	Paměťová karta ve Slotu 2	69
22	Velikost obrazu	68
23	Zábleskový režim	120
24	Indikace automatické volby zaostřovacích polí	73
	Indikace zaostřovacích polí	75
	Indikace režimu činnosti zaostřovacích polí	74
	Indikace 3D sledování objektu	73

Poznámka: Indikace jsou z ilustračních důvodů zobrazeny všechny současně.

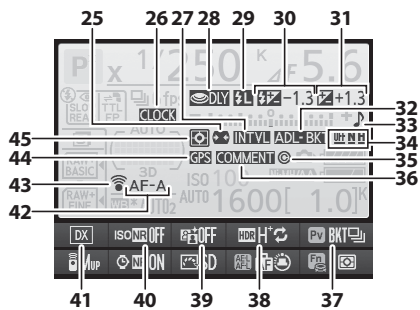



25	Automatická korekce zkreslení.....	227
26	Indikace „Nejsou nastavené hodiny“	29, 265
27	Indikace intervalového snímání	147
28	Indikace opožděného spuštění závěrky	241
29	Indikace blokování zábleskové expozice	125
30	Indikace korekce zábleskové expozice	124
	Hodnota korekce zábleskové expozice	124
31	Indikace korekce expozice	86
	Hodnota korekce expozice	86

32	Indikace expozičního a zábleskového bracketingu	133
	Indikace bracketingu vyvážení bílé barvy	137
	Indikace bracketingu ADL.....	139
	Indikace vícenásobné expozice.....	143
33	Indikace zvukové signalizace.....	238
34	Úroveň bracketingu ADL.....	139
35	Informace o autorském právu	267
36	Indikace komentáře ke snímku	266
37	Funkce tlačítka kontroly hloubky ostrosti	255
38	Indikace funkce HDR (vysoký dynamický rozsah)....	115
39	Indikace funkce Active D-Lighting	114
40	Redukce šumu pro vysoké citlivosti ISO	228
41	Obrazové pole	64
42	Režim automatického zaostřování	71
43	Indikace připojení Eye-Fi.....	272
44	Indikace připojení zařízení GPS	152
45	Měření expozice	83

Vypnutí monitoru

Pro odstranění provozních informací z monitoru stiskněte tlačítko  nebo namáčkněte tlačítko spouště do poloviny. Není-li provedena žádná operace po dobu cca 10 s, monitor se automaticky vypne.

Viz také

Informace o nastavení doby nečinnosti, po kterou zůstane monitor zapnutý, viz uživatelská funkce c4 (**Zpožd. pro vypn. monitoru**,  238). Informace o změně barvy písma na obrazovce informací viz uživatelská funkce d8 (**Obrazovka informací**,  241).

■ Změna nastavení na obrazovce informací

Chcete-li změnit nastavení položek uvedených níže, stiskněte tlačítko **i**. Položky vyberte pomocí multifunkčního voliče a stisknutím tlačítka **OK** zobrazte možnosti pro vybranou položku.

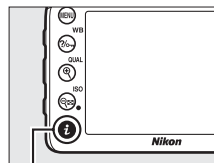

Tlačítko **i**

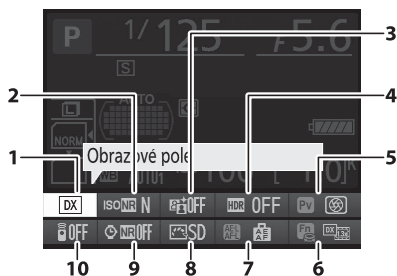

1	Obrazové pole.....	63
2	Redukce šumu pro vysoké citlivosti ISO.....	228
3	Funkce Active D-Lighting.....	113
4	Funkce HDR (vysoký dynamický rozsah).....	115
5	Funkce tlačítka kontroly hloubky ostrosti.....	255
6	Funkce tlačítka Fn	253
7	Funkce tlačítka AE-L/AF-L	256
8	Předvolba Picture Control.....	105
9	Indikace redukce šumu pro dlouhé expozice.....	228
10	Režim dálkového ovládnání (ML-L3).....	127

Tipy pro využití funkcí

Na obrazovce informací se zobrazuje tip s názvem vybrané položky. Zobrazování tipů lze vypnout pomocí uživatelské funkce d4 (**Tipy na obrazovce**;  239).

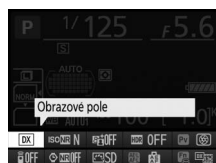

Příkazové voliče

Hlavní a pomocný příkazový volič slouží samostatně nebo v kombinaci s dalšími ovládacími prvky k úpravě nastavení mnoha funkcí fotoaparátu.

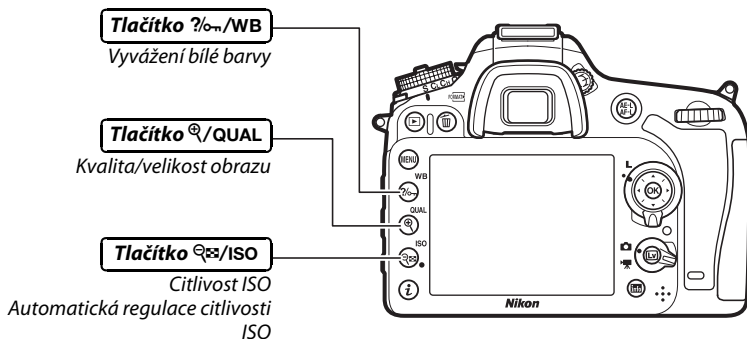
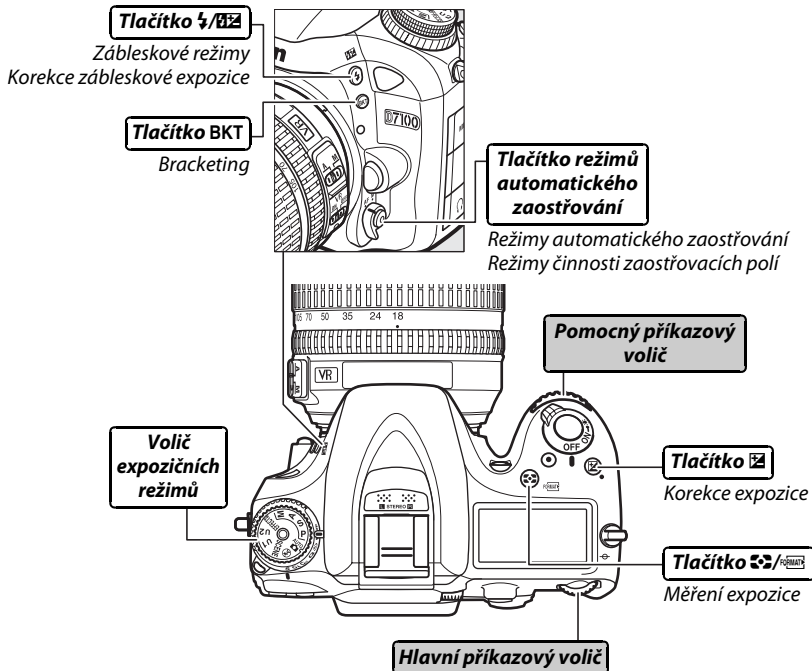

■ ■ Motivové programy a speciální efekty

Výběr motivového programu (SCENE; □ 41).

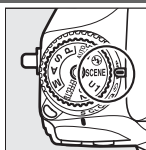

Režim SCENE



Hlavní příkazový volič



Monitor

Výběr speciálního efektu (EFFECTS; □ 177).

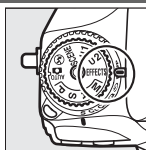

Režim EFFECTS



Hlavní příkazový volič

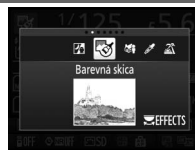

Monitor

■ ■ Kvalita a velikost obrazu

Nastavení kvality obrazu (□ 66).

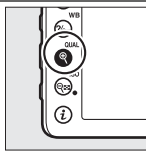

Tlačítko (QUAL)



Hlavní příkazový volič

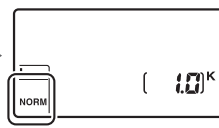

Kontrolní panel

Výběr velikosti obrazu (□ 68).

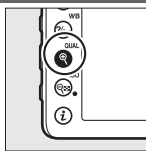

Tlačítko (QUAL)



Pomocný příkazový volič



Kontrolní panel

■ ■ Automatické zaostřování

Výběr režimu automatického zaostřování (□ 72).

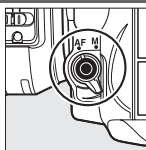

Tlačítko režimů automatického zaostřování



Hlavní příkazový volič



Kontrolní panel

Výběr režimu činnosti zaostřovacích polí (□ 74).

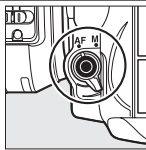

Tlačítko režimů automatického zaostřování



Pomocný příkazový volič

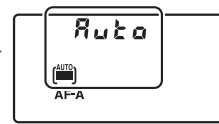

Kontrolní panel

■ ■ Citlivost ISO

Nastavení citlivosti ISO (☐ 79).

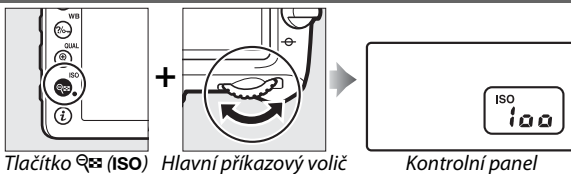

Nastavení automatické regulace citlivosti ISO (☐ 82).

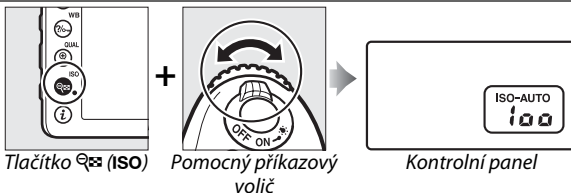

■ ■ Expozice

Výběr kombinace clony a času závěrky (režim P; ☐ 48).



Výběr času závěrky (režimy S a M; ☐ 49, 51).

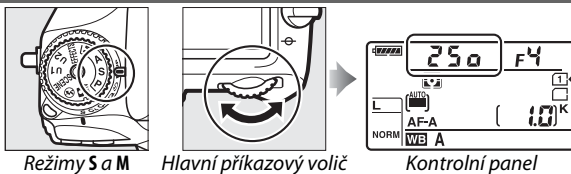

Výběr clony (režimy A a M; ☐ 50, 51).

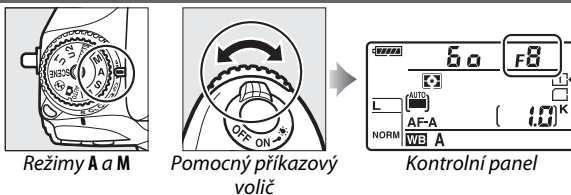

Výběr režimu měření expozice (režimy P, S, A a M; ☐ 83).



Nastavení korekce expozice (režimy P, S, A, M a ; 86).



Tlačítko

Hlavní příkazový volič

Kontrolní panel

Aktivace nebo zrušení bracketingu/ výběr počtu snímků v sekvenci bracketingu (režimy P, S, A a M; 133).

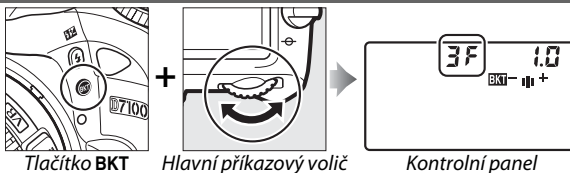

Tlačítko BKT

Hlavní příkazový volič

Kontrolní panel

Nastavení rozptylu bracketingu (režimy P, S, A a M; 134).

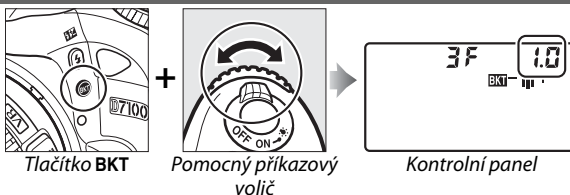

Tlačítko BKT

Pomocný příkazový volič

Kontrolní panel

Vyvázení bílé barvy

Výběr režimu vyvázení bílé barvy (režimy P, S, A a M; 89).



Tlačítko (WB)

Hlavní příkazový volič

Kontrolní panel

Jemné vyvázení bílé barvy (91), nastavení barevné teploty (94) a výběr manuálního měření vyvázení bílé barvy (95) v režimech P, S, A a M.

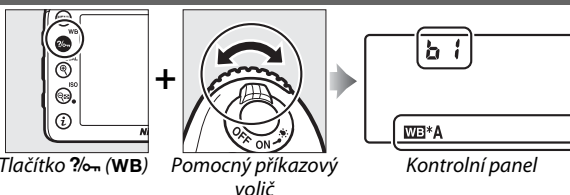

Tlačítko (WB)

Pomocný příkazový volič

Kontrolní panel

■ ■ Nastavení blesku

Výběr zábleskového režimu (☞ 120).

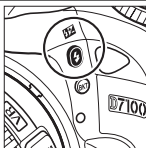

Tlačítko  (☞)

+



Hlavní příkazový volič

➔

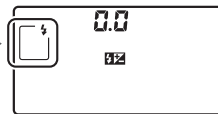

Kontrolní panel

Nastavení korekce zábleskové expozice (režimy **P**, **S**, **A** a **M**; ☞ 124).

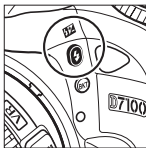

Tlačítko  (☞)

+



Pomocný příkazový volič

➔

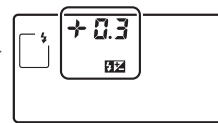

Kontrolní panel



Tlačítko **i**

Tlačítko **i** je možné použít pro rychlý přístup k množství různých funkcí při fotografování s použitím hledáčku i živého náhledu, při záznamu videosekvencí a při přehrávání.

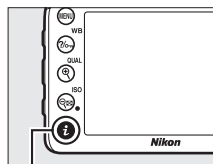

Tlačítko **i**

■ ■ Fotografování s použitím hledáčku

Stisknutím tlačítka **i** se ve spodní části obrazovky informací zobrazí často používané funkce pro fotografování (☐ 12).

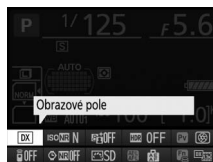

■ ■ Fotografování v režimu živého náhledu/záznam videosekvencí

Chcete-li zobrazit seznam nastavení dostupných při fotografování v režimu živého náhledu nebo při záznamu videosekvencí, stiskněte tlačítko **i** (☐ 157, 164).



■ ■ Přehrávání

Stisknutím tlačítka **i** během přehrávání snímků nebo videosekvencí se zobrazí možnosti pro retušování (☐ 275) nebo možnosti pro úpravy videosekvencí (☐ 173).



Menu fotoaparátu

K většině volitelných možností pro fotografování, přehrávání a nastavení lze přistupovat prostřednictvím menu fotoaparátu. Chcete-li zobrazit menu, stiskněte tlačítko MENU.

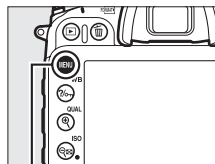

Tlačítko MENU

Karty menu

K dispozici jsou následující menu:

- ▶: Přehrávání (☐ 217)
- 📷: Fotografování (☐ 224)
- 🔧: Uživatelské funkce (☐ 229)
- 🔧: Nastavení (☐ 261)
- 🔧: Retušování (☐ 273)
- 📷/📷: Moje menu nebo Poslední nastavení (ve výchozím nastavení se zobrazuje **Moje menu**; ☐ 291)







Posuvník ukazuje polohu v aktuálním menu.

Aktuální nastavení jsou označena symboly.

Položky menu
Položky v aktuálně vybraném menu.



Pokud se v levém dolním rohu monitoru zobrazuje symbol , můžete stisknutím tlačítka  (WB) zobrazit nápovědu. Po dobu stisknutí tlačítka se zobrazuje popis aktuálně vybrané možnosti nebo položky menu. Stisknutím tlačítek  a  lze procházet zobrazené informace.

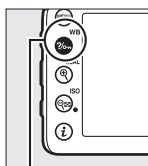

Tlačítko  (WB)

? Vícenásobná expozice

Zaznamenaná zvolená počet snímků jako jediný snímek. Nastavení časovače pohotovostního režimu se prodlouží o 30 s. Pokud časovač doběhne, fotografování se ukončí a vytvoří se kombinovaný snímek z doposud pořizovaných snímků.



Práce s menu fotoaparátu

K navigaci v jednotlivých menu fotoaparátu slouží multifunkční volič a tlačítko **OK**.

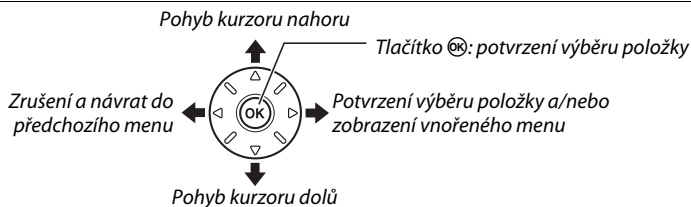

K navigaci v menu použijte níže uvedené kroky.

- 1 Zobrazte menu.**
Stisknutím tlačítka **MENU** zobrazte menu.

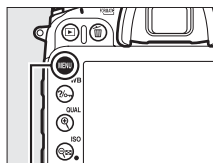

Tlačítko **MENU**

- 2 Vyberte symbol aktuálního menu.**
Stisknutím tlačítka **◀** vyberte symbol aktuálního menu.

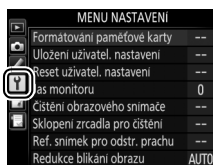

- 3 Vyberte menu.**
Stisknutím tlačítek **▲** a **▼** vyberte požadované menu.

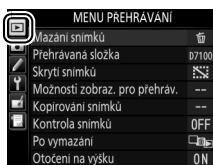

- 4 Umístěte kurzor do vybraného menu.**
Stisknutím tlačítka **▶** umístěte kurzor do vybraného menu.

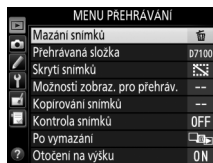

5 Vyberte položku menu.

Stisknutím tlačítek ▲ a ▼ vyberte položku menu.

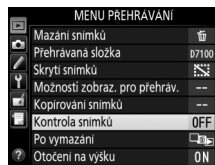

6 Zobrazte volitelné možnosti.

Stisknutím tlačítka ► zobrazte možnosti vybrané položky menu.



7 Vyberte možnost.

Stisknutím tlačítek ▲ a ▼ vyberte požadovanou možnost.



8 Potvrďte výběr.

Stisknutím tlačítka ⊕ potvrďte výběr zvolené možnosti.

Chcete-li se vrátit zpět bez provedení výběru, stiskněte tlačítko MENU.



Věnujte pozornost následujícím bodům:

- Položky menu zobrazené šedě nejsou momentálně k dispozici.
- Přestože má stisknutí tlačítka ► obecně stejný účinek jako stisknutí tlačítka ⊕, existují situace, ve kterých lze provést výběr pouze stisknutím tlačítka ⊕.
- Chcete-li opustit menu a vrátit se do režimu fotografování, namáčkněte tlačítko spouště do poloviny (📖 38).

První kroky

Nabití baterie

Fotoaparát je napájen pomocí dobíjecí lithium-iontové baterie EN-EL15 (součást dodávky). Abyste dosáhli maximální doby provozu na baterii, nabijte baterii před použitím pomocí dodávané nabíječky baterií MH-25. Nabití zcela vybité baterie trvá přibližně 2 hodiny a 35 minut.

1 Zapojte síťový kabel.

Zapojte síťový kabel. Vidlici do nabíječky zasouvejte v poloze vyobrazené vpravo, neotáčejte ji.

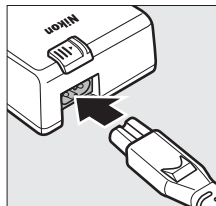

2 Sejměte krytku kontaktů baterie.

Sejměte z baterie krytku kontaktů.

3 Vložte baterii.

Podle ilustrace na nabíječce vložte baterii do příslušného prostoru v nabíječce.

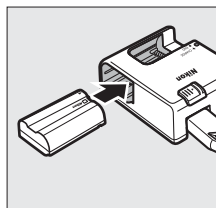

4 Zapojte nabíječku do elektrické sítě.

Během nabíjení baterie pomalu bliká kontrolka **CHARGE (NABÍJENÍ)**.

Nabíjení baterie

Baterii nabíjejte ve vnitřních prostorách při okolní teplotě v rozmezí 5 °C–35 °C. Pokud má baterie teplotu nižší než 0 °C nebo vyšší než 60 °C, nenabije se.

Nabíjení
baterie

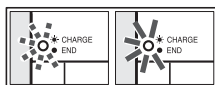

Nabíjení
dokončeno

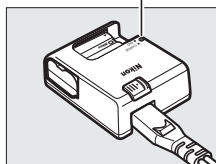

5 Po dokončení nabíjení vyjměte baterii z nabíječky.

Nabíjení je dokončeno v okamžiku, kdy přestane blikat kontrolka **CHARGE (NABÍJENÍ)**. Odpojte nabíječku od elektrické sítě a vyjměte baterii.

Zásuvkový adaptér

V závislosti na zemi nebo regionu, kde jste zařízení zakoupili, může být společně s nabíječkou dodáván také zásuvkový adaptér. Chcete-li použít adaptér, zasuňte jej do zásuvky pro síťový kabel na nabíječce (1). Posuňte aretaci zásuvkového adaptéru vyobrazeným směrem (2) a otočte adaptér o 90°, aby byl upevněn ve vyobrazené poloze (3). Při snímání adaptéru použijte obrácený postup.

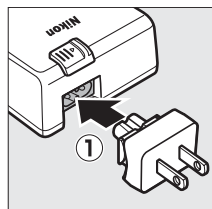

Aretace zásuvkového adaptéru

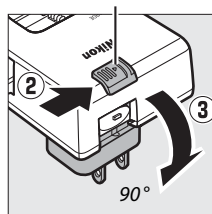

Vložení baterie

Před vložením baterie otočte hlavní vypínač fotoaparátu do polohy **OFF (VYPNUTO)**.

Vložení a vyjmutí baterie

Před vkládáním a vyjímáním baterie vždy vypněte fotoaparát.

1 Otevřete krytku prostoru pro baterii.

Odaretujte (1) a otevřete (2) krytku prostoru pro baterii.

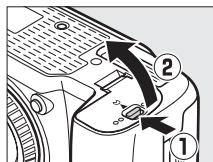

2 Vložte baterii.

Baterii vkládejte ve vyobrazené orientaci (1) tak, aby stiskla oranžovou aretaci baterie ke straně. Aretace zajistí baterii po jejím zasunutí až na doraz do těla fotoaparátu (2).

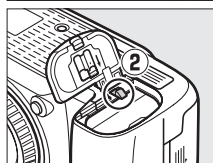
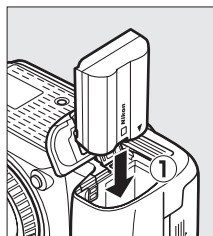

Aretace baterie

3 Zavřete krytku prostoru pro baterii.

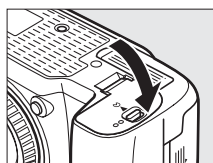

Vyjmutí baterie

Vypněte fotoaparát a otevřete krytku prostoru pro baterii. Stisknutím aretace baterie ve směru vyobrazeném šipkou baterii uvolníte a poté ji ručně vyjměte.

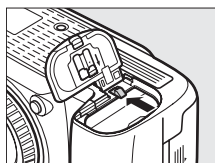

Baterie a nabíječka

Přečtěte si a dodržujte varování a upozornění uvedené na stranách xxi–xxii a 318–320 tohoto návodu.

Baterii nepoužívejte při teplotách nižších než 0 °C a vyšších než 40 °C; mohlo by dojít k jejímu poškození nebo k ovlivnění její výkonnosti. Při teplotách baterie v rozmezí 0 °C až 15 °C a 45 °C až 60 °C se může kapacita baterie snižovat a doba nabíjení prodlužovat.

Pokud během nabíjení rychle bliká kontrolka **CHARGE (NABÍJENÍ)** (asi 8× za sekundu), zkontrolujte dodržení správného teplotního rozmezí pro nabíjení a poté nabíječku odpojte od elektrické sítě a vyjměte a znovu vložte baterii. Pokud problém přetrvává, přestaňte nabíječku a baterii používat a odneste je k prodejci či do autorizovaného servisu Nikon.

Nezkratujte kontakty nabíječky. Nebudete-li dbát tohoto upozornění, může dojít k přehřátí nebo poškození nabíječky. Během nabíjení nehybejte s nabíječkou, ani se nedotýkejte baterie. Nebudete-li dbát tohoto upozornění, může ve velmi ojedinělých případech dojít k situaci, kdy nabíječka indikuje dokončení nabíjení v okamžiku pouze částečného nabití baterie. Vyjměte a opět vložte baterii pro opětovné zahájení nabíjení. Pokud je baterie nabíjena při nízkých teplotách nebo používána při teplotě nižší, než při které byla nabíjena, může dojít k dočasnému poklesu její kapacity. Pokud je baterie nabíjena při teplotě nižší než 5 °C, může indikace životnosti baterie v položce **Informace o baterii** (□ 266) dočasně ukazovat nižší hodnotu.

Baterie může být těsně po použití horká. Před zahájením nabíjení ji proto nechte vychladnout.

Dodávaný síťový kabel a zásuvkový adaptér lze používat pouze s nabíječkou MH-25. Nabíječku používejte výhradně k nabíjení kompatibilních baterií. Nepoužívanou nabíječku odpojte od elektrické sítě.

Jestliže při používání baterie za pokojové teploty zaznamenáte znatelný pokles její kapacity, znamená to, že je třeba baterii vyměnit. Zakupte novou baterii EN-EL15.

Dobíjecí lithium-iontové baterie EN-EL15

Dodávaná baterie EN-EL15 sdílí informace s kompatibilními zařízeními a umožňuje tak fotoaparátu zobrazovat její aktuální nabití v šesti úrovních (□ 35). Položka **Informace o baterii** v menu nastavení zobrazuje podrobnosti o aktuálním nabití baterie, životnosti baterie a o počtu snímků pořízených od jejího posledního nabití (□ 266).



Nasazení objektivu

Pro ilustrační účely je v tomto návodu všeobecně používán objektiv AF-S DX NIKKOR 18–105 mm f/3,5–5,6G ED VR.

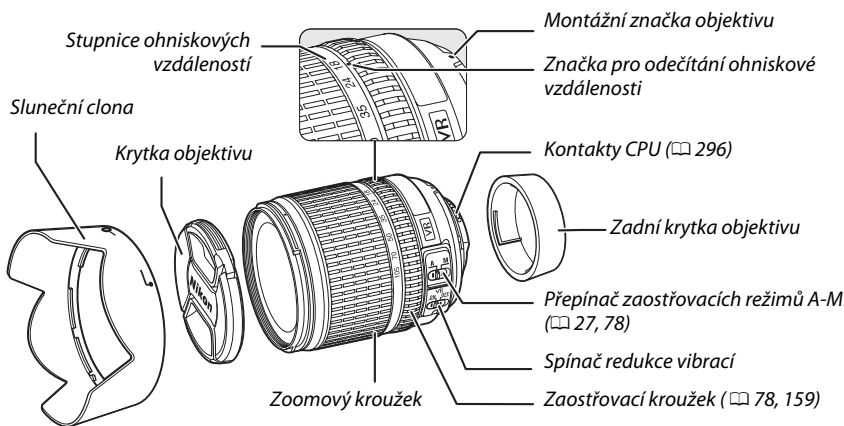

Pokud je z fotoaparátu sejmутý objektiv, je nutné chránit tělo přístroje před vnikáním prachu.

1 Vypněte fotoaparát.

2 Sejměte zadní krytku objektivu a krytku těla fotoaparátu.

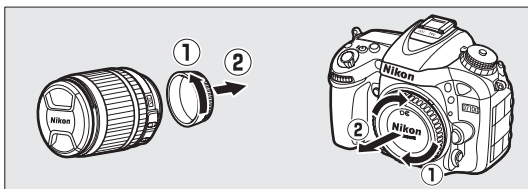

3 Nasadíte objektiv.

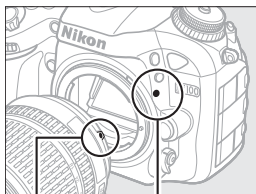

Montážní značka
(fotoaparát)

Montážní značka (objektiv)

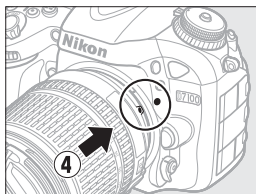

Za současného vyrovnání značek (ve formě bílých teček) nasadíte objektiv na fotoaparát a otočíte jím tak daleko, až zaklapne do aretované polohy.

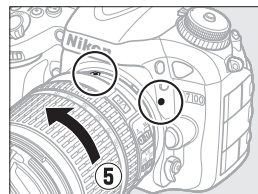

Pokud je objektiv vybaven přepínačem zaostřovacích režimů **A-M** nebo **M/A-M**, vyberte režim **A** (automatické zaostřování) nebo **M/A** (automatické zaostřování s prioritou manuálního zaostření).



Sejmutí objektivu

Před sejmutím nebo výměnou objektivu zkontrolujte, zda je fotoaparát vypnutý. Chcete-li sejmout objektiv, stiskněte a podržte tlačítko aretace bajonetu (1) a současně otáčejte objektivem ve směru hodinových ručiček (2). Po sejmutí objektivu nasadíte krytku objektivu a krytku těla fotoaparátu.

Objektiv s vestavěným CPU a clonovým kroužkem

V případě použití objektivů s vestavěným CPU vybavených clonovým kroužkem (☐ 296) zaaretujte clonový kroužek na hodnotě nejvyššího zaclonění (nejvyšší clonové číslo).

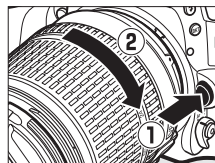

Základní nastavení

Při prvním zapnutí fotoaparátu se zobrazí dialog pro volbu jazyka zobrazovaných informací. Vyberte jazyk a nastavte čas a datum. Až do nastavení hodnot času a data nelze fotografovat.

1 Zapněte fotoaparát.

Zobrazí se dialog pro volbu jazyka.

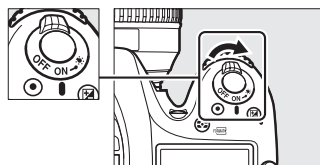

2 Vyberte požadovaný jazyk a nastavte hodiny fotoaparátu.

Pomocí multifunkčního voliče a tlačítka **OK** vyberte jazyk a nastavte hodiny fotoaparátu.

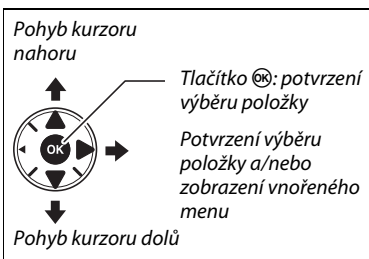

Výběr jazyka



Výběr časového pásma

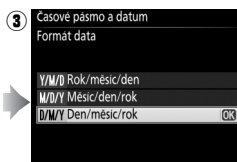

Výběr formátu data

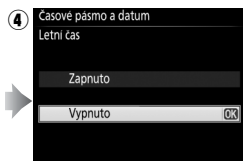

Výběr nastavení letního času

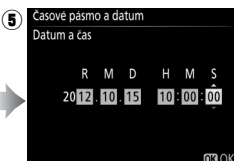

Nastavení času a data
(pamatujte si, že fotoaparát využívá 24hodinový režim)

Poznámka: Nastavení jazyka a data/času lze kdykoli změnit pomocí položek **Jazyk (Language)** a **Časové pásmo a datum** v menu nastavení (☰ 265).

Baterie hodin

Hodiny fotoaparátu jsou napájeny nezávislým nabíjecím zdrojem energie, který je podle potřeby nabíjen, když je ve fotoaparátu vložena hlavní baterie nebo když je fotoaparát napájen pomocí volitelného konektoru pro připojení síťového zdroje EP-5B a síťového zdroje EH-5b (☐ 308). Dva dny nabíjení postačí k napájení hodin po dobu přibližně tří měsíců. Pokud fotoaparát při zapnutí zobrazí varovnou zprávu o nenastavených hodinách a na obrazovce informací bliká symbol , je baterie hodin vybitá a hodiny byly resetovány. Nastavte správné hodnoty data a času.

Hodiny fotoaparátu

Hodiny fotoaparátu nejsou tak přesné jako většina náramkových a domácích hodin. Proto je pravidelně porovnávejte s přesnějšími měřiči času a podle potřeby upravte jejich nastavení. Hodiny fotoaparátu lze rovněž synchronizovat se zařízeními GPS (☐ 152).



Vložení paměťové karty

Fotoaparát ukládá snímky na paměťových kartách Secure Digital (SD) (dostupné samostatně; □ 347). Chcete-li vložit paměťovou kartu, vypněte fotoaparát, uchopte kartu v níže vyobrazené orientaci a zasuňte ji tak daleko do slotu, až zaklapne do aretované polohy. Na několik sekund se rozsvítí kontrolka přístupu na paměťovou kartu. Fotoaparát obsahuje dva sloty pro paměťovou kartu (Slot 1 a Slot 2); pokud budete chtít použít pouze jednu paměťovou kartu, vložte ji do Slotu 1.

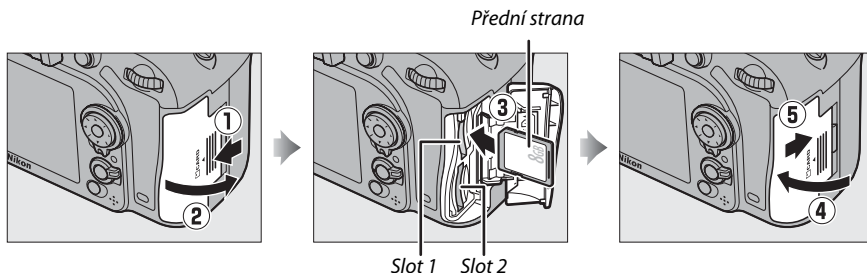

Paměťové karty musí být naformátovány před prvním použitím a po jejich použití v jiných zařízeních (□ 32).

Vložení paměťové karty horní stranou dolů či zadní stranou dopředu může způsobit poškození fotoaparátu nebo karty. Vždy proto zkontrolujte správnou orientaci vkládané karty. Není-li paměťová karta vložena správným způsobem, nelze zavřít krytku slotu pro paměťovou kartu.

Vyjímání paměťových karet

Poté, co se ujistíte, že kontrolka přístupu na paměťovou kartu nesvítí, vypněte fotoaparát, otevřete krytku slotu pro paměťovou kartu a stisknutím kartu povysuňte (1). Poté lze kartu ručně vyjmout (2).

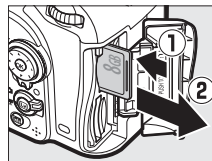

Není vložena paměťová karta

Při vypnutí fotoaparátu s vloženou plně nabitou baterií EN-EL15 v okamžiku, kdy není přítomna žádná paměťová karta, se na kontrolním panelu a v hledáčku zobrazí symbol [- E -].

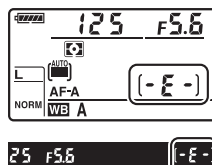

✓ Paměťové karty

- Paměťové karty mohou být po použití horké. Při vyjímání paměťových karet z fotoaparátu proto buďte opatrní.
- Před vložením nebo vyjmutím paměťové karty vypněte fotoaparát. Během formátování nebo ukládání, mazání či kopírování dat do počítače nevyjímejte paměťovou kartu z fotoaparátu, nevyplňte fotoaparát a neodpojujte ani nevyjímejte zdroj energie. Nebudete-li dbát tohoto upozornění, může dojít ke ztrátě dat nebo k poškození fotoaparátu či karty.
- Nedotýkejte se kontaktů karty prsty ani kovovými předměty.
- Kartu neohýbejte, nenechte spadnout a nevystavujte ji silnému mechanickému namáhání.
- Nepůsobte silou na pouzdro karty. Nedodržení tohoto upozornění může vést k poškození karty.
- Karty nevystavujte působení vody, horka, vysokého stupně vlhkosti nebo přímého slunečního záření.
- Paměťové karty neformátujte pomocí počítače.

✎ Použití dvou paměťových karet

Slot 1 je určen pro hlavní paměťovou kartu; karta ve Slotu 2 slouží jako záložní nebo sekundární. Pokud je použito výchozí nastavení **Přeplnění** v poloze **Paměťová karta ve Slotu 2** (☐ 69) a jsou vloženy dvě paměťové karty, použije se karta ve Slotu 2 pouze v případě zaplnění karty ve slotu 1.

Na kontrolním panelu se zobrazuje slot nebo sloty obsahující paměťovou kartu (příklad na obrázku vpravo ukazuje symboly zobrazované při vložení karet do obou slotů). V případě, že je některá z paměťových karet zaplněná nebo se při jejím používání vyskytla chyba, začne symbol dané karty blikat (☐ 334).

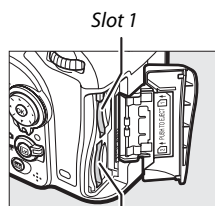

Slot 2

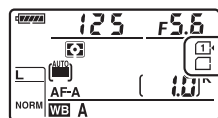

Kontrolní panel

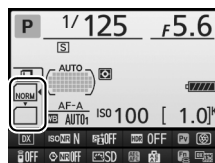

Obrazovka informací

✎ Spínač ochrany proti zápisu

Paměťové karty SD jsou vybaveny spínačem ochrany proti zápisu, který slouží jako ochrana před náhodnou ztrátou dat. Pokud je spínač v poloze „lock“, nelze paměťovou kartu naformátovat ani nelze ukládat či mazat snímky (při pokusu o spuštění závěrky se na monitoru zobrazí varování). Pro odaretování paměťové karty posuňte spínač do polohy „write“ (zápis).

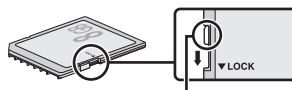

Spínač ochrany proti zápisu



Formátování paměťové karty

Paměťové karty musí být před prvním použitím a po jejich použití nebo formátování v jiném zařízení naformátovány.





Formátování paměťových karet

Formátováním paměťových karet dojde k trvalému smazání všech dat, která obsahují. Než budete pokračovat, přesvědčte se, že máte všechny snímky a další data, která chcete uchovat, bezpečně zkopírovaná do počítače (☐ 203).





1 Zapněte fotoaparát.

2 Stiskněte tlačítka (FORMÁT) a (FORMÁT).

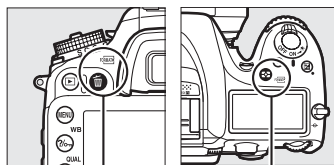

Současně stiskněte a podržte tlačítka  (FORMÁT) a  (FORMÁT), dokud v místě indikace času závěrky na kontrolním panelu a v hledáčku nezačne blikat nápis **F a r** (formátování). Pokud jsou vloženy dvě paměťové karty, vybere se karta ve Slotu 1 (☐ 31); kartu ve Slotu 2 můžete vybrat otáčením hlavního příkazového voliče. Chcete-li se vrátit zpět bez naformátování paměťové karty, vyčkejte, až přestane blikat nápis **F a r** (přibližně šest sekund), nebo stiskněte libovolné tlačítko s výjimkou tlačítek  (FORMÁT) a  (FORMÁT).

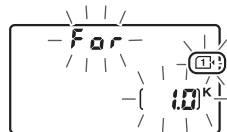

Tlačítko  (FORMÁT) Tlačítko  (FORMÁT)



3 Znovu stiskněte současně tlačítka (FORMÁT) a (FORMÁT).

Paměťovou kartu naformátujete opětovným současným stisknutím tlačítek  (FORMÁT) a  (FORMÁT) během blikání nápisu **F a r**. Během formátování nevyjímáte paměťovou kartu a nevyjímáte ani neodpojujete zdroj energie.

Po dokončení formátování se na kontrolním panelu a v hledáčku zobrazí počet snímků, které lze zaznamenat při aktuálním nastavení.

Viz také

Informace o formátování paměťových karet pomocí položky **Formátování paměťové karty** v menu nastavení viz strana 262.

Úprava zaostření hledáčku

Fotoaparát je vybaven dioptrickou korekcí pro přizpůsobení hledáčku individuálním zrakovým dispozicím uživatele. Před zahájením tvorby kompozice snímků zkontrolujte, jestli vidíte ostře indikace v hledáčku.

1 Zapněte fotoaparát.

Sejměte krytku objektivu a zapněte fotoaparát.



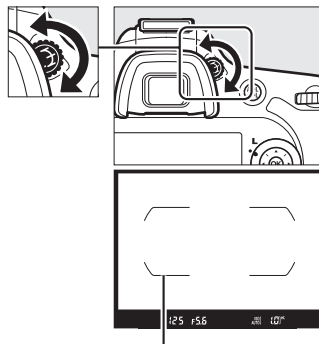

2 Zaostřete hledáček.

Otáčejte voličem dioptrické korekce tak dlouho, dokud nevidíte ostře značky oblasti činnosti automatického zaostřování. Během manipulace s voličem dioptrické korekce za současného pohledu do hledáčku dávejte pozor, abyste si prstem či nehtem neporanili oko.



Značky oblasti činnosti automatického zaostřování

Úprava zaostření hledáčku

Pokud nejste schopni zaostřit hledáček výše popsaným způsobem, vyberte jednorázové zaostření (AF-S; ) 71), jednotlivá zaostřovací pole () 73) a střední zaostřovací pole () 75), a poté vytvořte kompozici s vysoce kontrastním objektem ve středním zaostřovacím poli a namáčkněte tlačítko spouště do poloviny pro zaostření. Jakmile je samotný fotoaparát zaostřen, nastavte volič dioptrické korekce tak, abyste viděli jasně zaostřený objekt v hledáčku. Je-li třeba, lze zaostření hledáčku dále upravit pomocí volitelných korekčních čoček () 308).



Základy fotografování a přehrávání

Stav baterie a kapacita paměťové karty

Před zahájením fotografování zkontrolujte stav baterie a počet zbývajících snímků.

1 Zapněte fotoaparát.

Sejměte krytku objektivu a zapněte fotoaparát. Zapne se kontrolní panel a rozsvítí se indikace v hledáčku.

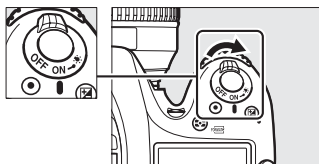

2 Zkontrolujte stav baterie.

Zkontrolujte stav baterie na kontrolním panelu nebo v hledáčku.

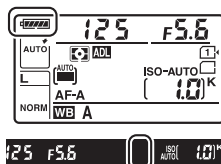

Kontrolní panel	Hledáček	Popis
	—	Baterie je plně nabitá.
	—	Baterie je částečně vybitá.
	—	
		Baterie je téměř vybitá. Nabijte baterii nebo si připravte náhradní baterii.
(bliká)	(bliká)	Spuštění závěrky je zakázáno. Nabijte nebo vyměňte baterii.

3 Zkontrolujte počet zbývajících snímků.

Na kontrolním panelu a v hledáčku se zobrazuje počet snímků, které lze pořídit při aktuálním nastavení (hodnoty nad 1 000 jsou zaokrouhleny na nejbližší stovku směrem dolů; to znamená, že například hodnoty mezi 1 000 a 1 099 se zobrazí jako 1,0 K).

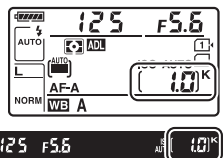

Pokud jsou vloženy dvě paměťové karty, zobrazuje se informace o dostupném místě na kartě ve Slotu 1 (☞ 31). Pokud počet zbývajících snímků dosáhne hodnoty , začne číslo blikat, v místě indikace času závěrky začne blikat nápis **FULL** nebo **FULL** a bliká rovněž symbol příslušné paměťové karty. V takovém případě vložte jinou paměťovou kartu (☞ 30) nebo vymažte některé snímky (☞ 40, 197).



Čištění obrazového snímače



Fotoaparát při zapnutí a vypnutí rozvibruje obrazový snímač z důvodu odstranění případného usazeného prachu (☞ 313).

Fotografování metodou „zaměř a stiskni“ (režimy a)

Tato část popisuje fotografování v režimech  a , což jsou automatické režimy typu „zaměř a stiskni“, ve kterých je většina nastavení prováděna automaticky fotoaparátem v závislosti na snímacích podmínkách.



1 Vyberte režim nebo .

Při fotografování na místech, kde je zakázáno používání blesku, při fotografování dětí nebo pro zachycení světelné atmosféry prostředí za nízké hladiny osvětlení vyberte otočením voliče expozičních režimů do polohy  režim Auto (vypnutý blesk). Jinak otočte volič do polohy  (režim Auto).

Volič expozičních režimů

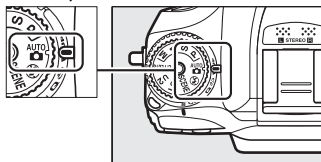

2 Připravte si fotoaparát.

Při vytváření kompozic snímků v hledáčku uchopte grip fotoaparátu pravou rukou a levou rukou podepřete tělo přístroje nebo objektiv. Lokty držte lehce opřené o tělo a jednou nohou nakročte o půl kroku vpřed pro dosažení lepší stability horní části těla. Při fotografování na výšku (portrétní orientace) držte fotoaparát tak, jak ilustruje spodní ze tří obrázků vpravo.

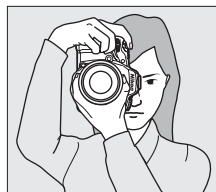
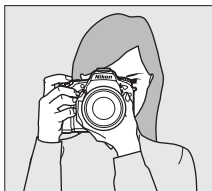

V režimu  se čas závěrky při nedostatečném osvětlení prodlužuje; je doporučeno použít stativ.

Použití objektivů se zoomem

Pomocí zoomového kroužku zvětšíte objekt tak, aby vyplnil větší část plochy snímku, nebo rozšíříte záběr, aby se zvětšila plocha viditelná na výsledném snímku (pro zvětšení objektu zvolte delší ohniskovou vzdálenost na stupnici ohniskových vzdáleností objektivu, pro rozšíření záběru zvolte kratší ohniskovou vzdálenost).

Zvětšení



Rozšíření záběru

3 Vytvořte kompozici snímku.

Hlavní fotografovaný objekt umístěte v hledáčku tak, aby se nacházel uvnitř oblasti vymezené značkami oblasti činnosti automatického zaostřování.

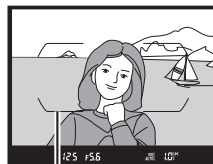

Značky oblasti činnosti automatického zaostřování

4 Namáčkněte tlačítko spouště do poloviny.

Namáčknutím tlačítka spouště do poloviny zaostřete. Zobrazí se aktivní zaostřovací pole. Pokud je objekt špatně osvětlený, může dojít k vyklopení vestavěného blesku do pracovní polohy a ke spuštění pomocného světla AF.



5 Zkontrolujte indikace v hledáčku.

Po dokončení zaostřování se v hledáčku zobrazí indikace zaostření (●).

Indikace zaostření	Popis
●	Je zaostřeno na objekt.
▶	Je zaostřeno před objekt.
◀	Je zaostřeno za objekt.
▶ ◀ (bliká)	Fotoaparát není schopen automaticky zaostřit. Viz strana 72.

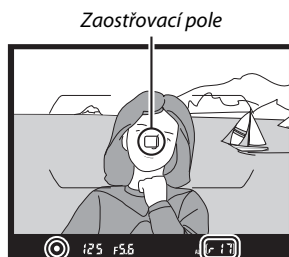

Indikace zaostření

Kapacita vyrovnávací paměti

Během namáčknutí tlačítka spouště do poloviny se v hledáčku zobrazuje počet expozic, které lze uložit do vyrovnávací paměti („f“; □ 58).

6 Exponujte.

Plynule domáčkněte tlačítko spouště zbytek jeho chodu až na doraz pro spuštění závěrky a zaznamenání snímku. Během ukládání snímku na paměťovou kartu svítí kontrolka přístupu na paměťovou kartu vedle krytky slotu pro paměťovou kartu. *Dokud kontrolka přístupu na paměťovou kartu nezhasne a zaznamenávání snímku neskončí, nevyjímejte paměťovou kartu a neodpojte ani nevyjímejte zdroj energie.*

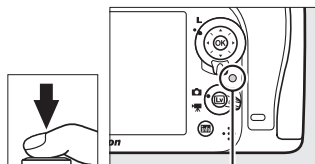

Kontrolka přístupu na paměťovou kartu

Tlačítko spouště

Fotoaparát je vybaven dvoupolohovým tlačítkem spouště. Při namáčknutí tlačítka spouště do poloviny fotoaparát zaostří na objekt. Chcete-li provést expozici snímku, stisknete tlačítko spouště zbytek jeho chodu až na doraz.



Zaostření: namáčknutí do poloviny



Expozice: stisknutí až na doraz

Časovač pohotovostního režimu

Indikace času závěrky a clony v hledáčku a na kontrolním panelu se vypnou z důvodu snížení vybíjení baterie, pokud není po dobu přibližně 6 s provedena žádná operace. Pro opětovné zapnutí indikací namáčkněte tlačítko spouště do poloviny. Dobu nečinnosti před automatickým doběhnutím časovače pohotovostního režimu lze nastavit pomocí uživatelské funkce c2 (**Časovač pohotovost. režimu**, □ 237).

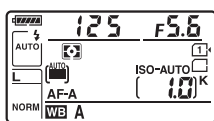

Expozimetr zapnutý

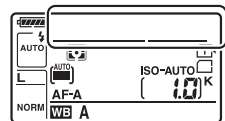

Expozimetr vypnutý

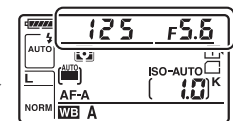

Expozimetr zapnutý

Indikace po vypnutí fotoaparátu

Pokud je fotoaparát vypnutý a je vložená baterie a paměťová karta, zobrazuje se symbol paměťové karty a počet zbývajících snímků (u některých typů paměťových karet se tato informace zobrazuje v ojedinělých případech pouze v době, kdy je fotoaparát zapnutý).

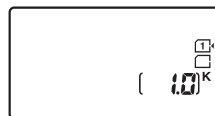

Kontrolní panel

Vestavěný blesk

Je-li pro dosažení správné expozice v režimu  nutné doplňkové osvětlení, dojde při namáčknutí tlačítka spouště do poloviny k automatickému vyklopení vestavěného blesku do pracovní polohy. Pokud je blesk vyklopen do pracovní polohy, lze fotografovat pouze v případě zobrazení indikace připravenosti k záblesku (⚡). Není-li zobrazena indikace připravenosti k záblesku, blesk se nabíjí; v takovém případě krátce sejměte prst z tlačítka spouště a zkuste tlačítko stisknout znovu.

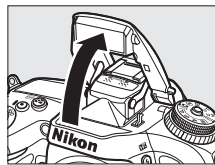

Chcete-li ušpóřit energii v případě, kdy blesk nepoužíváte, stisknete blesk opatrně směrem dolů, až zaklapne do aretované transportní polohy.

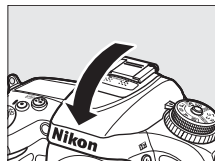

Základy přehrávání

1 Stiskněte tlačítko .

Na monitoru se zobrazí snímek. Paměťová karta obsahující aktuálně zobrazený snímek je indikována symbolem.



Tlačítko 

2 Zobrazte další snímky.

Další snímky lze zobrazit stisknutím tlačítek ◀ a ▶. Chcete-li zobrazit další informace o aktuálním snímku, stiskněte tlačítka ▲ a ▼ ( 187).

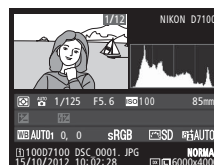

Chcete-li ukončit přehrávání a vrátit se do režimu fotografování, namáčkněte tlačítko spouště do poloviny.

Kontrola snímků

Pokud je vybrána možnost **Zapnuto** v položce **Kontrola snímků** v menu přehrávání ( 222), zobrazují se pořizované snímky po expozici automaticky na několik sekund na monitoru.

Viz také

Informace o výběru slotu pro paměťovou kartu viz strana 186.

Vymazání nepotřebných snímků



Chcete-li vymazat snímek aktuálně zobrazený na monitoru, stiskněte tlačítko  (FORMAT).
Pamatujte si, že vymazané snímky již nelze obnovit.

1 Zobrazte snímek.

Snímek, který chcete vymazat, zobrazte podle pokynů na předchozí straně. Pozice aktuálního snímku je indikována symbolem ve spodním levém rohu monitoru.



2 Vymažte snímek.

Stiskněte tlačítko  (FORMAT). Zobrazí se dialog pro potvrzení; chcete-li vymazat snímek a vrátit se k přehrávání, stiskněte znovu tlačítko  (FORMAT). Chcete-li se vrátit zpět bez vymazání snímku, stiskněte tlačítko .

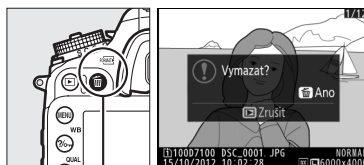

Tlačítko  (FORMAT)

Mazání snímků

Chcete-li vymazat vybrané snímky (☐ 198), všechny snímky pořízené k vybranému datu (☐ 199) nebo všechny snímky ve vybraném umístění na vybrané paměťové kartě (☐ 198), použijte položku **Mazání snímků** v menu přehrávání.

Tvůrčí fotografování (motivové programy)

Fotoaparát nabízí množství motivových programů. Výběrem některého z těchto motivových programů dojde k automatické optimalizaci nastavení přístroje pro daný motiv. Celý fotografický postup se tak zjednodušuje na výběr programu, tvorbu kompozice snímku a expozici způsobem popsáním na stranách 36–38.



■■ Režim SCENE

Chcete-li zobrazit aktuálně vybraný motivový program, otočte volič expozičních režimů do polohy **SCENE** a stiskněte tlačítko . Chcete-li vybrat jiný motivový program, otáčejte hlavním příkazovým voličem.

Volič expozičních režimů

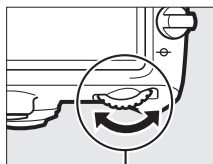
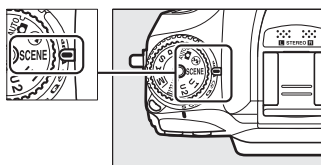

Hlavní příkazový volič



Monitor

Portrét



Program vhodný pro portréty s měkkými, přirozenými odstíny pleti. Pokud se fotografovaný objekt nachází daleko od pozadí a je použit teleobjektiv, detaily v pozadí se zobrazí změkčené, což propůjčí celému snímku prostorový účinek.

Krajina



Program vhodný pro živé snímky krajiny za denního světla. Vestavěný blesk a pomocné světlo AF se vypnou; za nízké hladiny osvětlení se doporučuje použít stativ, aby se zamezilo rozmazání snímků.

Děti



Program vhodný pro snímky dětí. Oblečení a detaily v pozadí jsou reprodukovány v sytých barvách, zatímco odstíny pleti zůstávají měkké a přirozené.

Sporty



Krátké časy závěrky zmrazí pohyb u dynamických sportovních scén a zobrazí na snímcích jasně a brilantně hlavní objekt. Vestavěný blesk a pomocné světlo AF se vypnou. Chcete-li pořizovat série snímků, aktivujte sériové snímání (☐ 7, 57).

Makro



Program vhodný k fotografování květů, hmyzu a jiných malých objektů zblízka (pro zaostření na velmi malé vzdálenosti lze použít makroobjektiv). Aby se zamezilo rozmazání snímků, doporučuje se použít stativ.

Noční portrét



Program vhodný pro dosažení přirozeného expozičního vyvážení mezi hlavním objektem a pozadím u portrétů pořizovaných za nízké hladiny osvětlení. Za nízké hladiny osvětlení se doporučuje použít stativ, aby se zamezilo rozmazání snímků.

Noční krajina



Tento program potlačuje šum a výskyt nepřirozených barev při fotografování nočních krajin včetně pouličního osvětlení a neonových reklam. Vestavěný blesk a pomocné světlo AF se vypnou; doporučuje se použít stativ, aby se zamezilo rozmazání snímků.

Pláž/sníh



Tento program zachycuje jas sluncem osvětlených vodních ploch a sněžných nebo písčinych plání. Vestavěný blesk a pomocné světlo AF se vypnou.

Párty/interiér



Tento program zachycuje světlou atmosféru osvětlených interiérů. Je vhodný pro společenské události a další motivy v interiérech.

Západ slunce



Tento program zachovává syté barvy při západech a východech slunce. Vestavěný blesk a pomocné světlo AF se vypnou; za nízké hladiny osvětlení se doporučuje použít stativ, aby se zamezilo rozmazání snímků.



Úsvit/soumrak



Tento program zachovává barvy pozorovatelné za slabého osvětlení před východem a po západu slunce. Vestavěný blesk a pomocné světlo AF se vypnou; za nízké hladiny osvětlení se doporučuje použít stativ, aby se zamezilo rozmazání snímků.

Světlo svíčky



Program pro fotografování při světle svíček. Vestavěný blesk se vypne; za nízké hladiny osvětlení se doporučuje použít stativ, aby se zamezilo rozmazání snímků.

Portrét zvířat



Tento program je určený pro portrétování aktivních zvířat. Pomocné světlo AF se vypne.

Kvetoucí příroda



Program vhodný pro fotografování lánů květin, kvetoucích sadů a dalších krajinářských motivů obsahujících velké množství květů. Vestavěný blesk se vypne; za nízké hladiny osvětlení se doporučuje použít stativ, aby se zamezilo rozmazání snímků.

Podzimní barvy



Tento program zachycuje zářivě červené a žluté odstíny podzimních listů. Vestavěný blesk se vypne; za nízké hladiny osvětlení se doporučuje použít stativ, aby se zamezilo rozmazání snímků.

Jídlo



Tento program je vhodný pro získání živých snímků pokrmů. Doporučuje se použít stativ, aby se zamezilo rozmazání snímků; rovněž lze použít blesk (☑ 119).





Režimy P, S, A a M

Režimy P, S, A a M nabízejí různou úroveň kontroly nad nastavením času závěrky a clony.



Režim	Popis
P	Programová automatika (☐ 48): Fotoaparát nastavuje čas závěrky a clonu pro dosažení optimální expozice. Režim doporučený pro momentky a situace, ve kterých je málo času na nastavování fotoaparátu.
S	Clonová automatika (☐ 49): Uživatel nastavuje čas závěrky; fotoaparát nastavuje clonu pro dosažení optimální expozice. Tento režim použijte pro zmrazení nebo rozmazání pohybu.
A	Časová automatika (☐ 50): Uživatel nastavuje clonu; fotoaparát nastavuje čas závěrky pro dosažení optimální expozice. Tento režim použijte pro rozmazání pozadí nebo pro ostré zobrazení popředí i pozadí snímku.
M	Manuální expoziční režim (☐ 51): Uživatel nastavuje čas závěrky i clonu. Pro dlouhé expozice použijte čas závěrky „Bulb“ (B) (b u l b) nebo „Time“ (T) (- -).

Typy objektivů

Při použití objektivu s vestavěným CPU, který je současně vybaven clonovým kroužkem (☐ 296), je třeba zaaretovat clonový kroužek na hodnotě maximálního zaclonění (na hodnotě nejvyššího clonového čísla). Objektivy typu G nejsou vybaveny clonovým kroužkem.

Objektivy bez CPU lze používat pouze v režimech **A** (časová automatika) a **M** (manuální expoziční režim), kdy je clonu možné nastavit pouze clonovým kroužkem objektivu. Při výběru jiného expozičního režimu seablokuje závěrka.

Objektivy bez CPU (☐ 295)

Nastavení clony provedte pomocí clonového kroužku objektivu. Pokud je používán objektiv bez CPU a byla zadána hodnota světelnosti objektivu pomocí položky **Data objektivu bez CPU** v menu nastavení (☐ 149), zobrazuje se v hledáčku a na kontrolním panelu aktuální clonové číslo zaokrouhlené na nejbližší celou hodnotu. V opačném případě je informace o nastavení clony zprostředkována pouze ve formě počtu clonových hodnot (**1/f**, s plnou světelností zobrazenou jako **1/f0**) a konkrétní clonové číslo je nutné odečíst na clonovém kroužku objektivu.

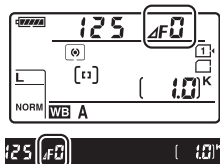

S: Clonová automatika

V režimu clonové automatiky volíte čas závěrky a fotoaparát automaticky nastavuje hodnotu clony pro dosažení optimální expozice. Dlouhé časy závěrky použijte pro vyvolání dojmu pohybu rozmazáním pohybujících se objektů, krátké časy pro „zmrazení“ pohybu.

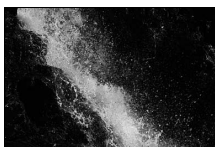

Krátký čas závěrky ($1/1600$ s)

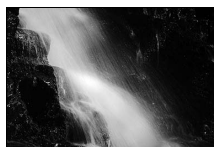

Dlouhý čas závěrky ($1/6$ s)

Chcete-li nastavit čas závěrky, otáčejte při zapnutém expozimetru hlavním příkazovým voličem. Čas závěrky lze nastavit na „x 250“ nebo na hodnoty v rozmezí 30 s až $1/8000$ s.

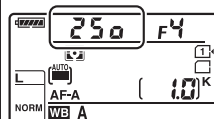

Hlavní příkazový volič

PS
AM

Viz také

Informace o postupu v případě zobrazení blikající indikace Bulb (b u l b) nebo Time (- -) v místě indikace času závěrky viz strana 333.

A: Časová automatika

V režimu časové automatiky volíte clonu a fotoaparát automaticky nastavuje čas závěrky pro dosažení optimální expozice. Malá zaclonění (nízká clonová čísla) zvětšují dosah blesku (☑ 123) a snižují hloubku ostrosti, což vede k rozmazání objektů před a za hlavním objektem. Velká zaclonění (vysoká clonová čísla) zvyšují hloubku ostrosti a zobrazují ostře detaily v popředí i pozadí snímku. Menší hloubky ostrosti se obvykle používají u portrétů pro rozmazání detailů v pozadí, větší hloubky ostrosti se používají u snímků krajin pro ostré zobrazení celé fotografované scény.



Malé zaclonění (f/5,6)



Velké zaclonění (f/22)

Chcete-li nastavit clonu v rozmezí nejnižšího a nejvyššího clonového čísla použitého objektivu, otáčejte pomocným příkazovým voličem při zapnutém expozimetru.

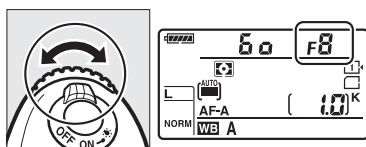

Pomocný příkazový volič

Kontrola hloubky ostrosti

Pro zobrazení účinků použité clony stiskněte a držte tlačítko kontroly hloubky ostrosti. Objektiv se zacloní na aktuálně nastavenou hodnotu clony a umožní posoudit v hledáčku rozložení hloubky ostrosti.

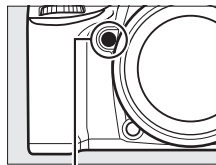

Tlačítko kontroly hloubky ostrosti

Uživatelská funkce e5 — Modelovací záblesk

Tato uživatelská funkce určuje, jestli dojde při stisknutí tlačítka kontroly hloubky ostrosti ke spuštění modelovacího záblesku vestavěným bleskem a volitelnými blesky, jako jsou modely SB-910, SB-900, SB-800, SB-700 a SB-600 (☑ 304). Další informace viz strana 251.

M: Manuální expoziční režim

V manuálním expozičním režimu nastavujete manuálně čas závěrky i clonu. Otáčením hlavního příkazového voliče při zapnutém expozimetru nastavujete časy závěrky, otáčením pomocného příkazového voliče nastavujete hodnoty clony. K dispozici je čas závěrky „x 250“ a hodnoty v rozmezí 30 s až $1/8000$ s, případně lze závěrku ponechat otevřenou neomezeně dlouhou dobu pro získání dlouhých expozic (Bulb/bulb nebo Time/- -, □ 52). Při nastavování clony lze vybírat z hodnot v rozmezí dostupného rozsahu použitého objektivu. Pro kontrolu expozice použijte indikaci expozice.



Čas závěrky



Hlavní příkazový volič

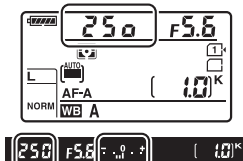

Clona

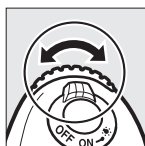

Pomocný příkazový volič

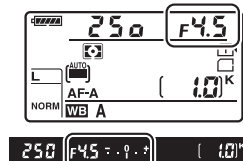

PS
AM

Objektivy AF Micro NIKKOR

Při použití externího expozimetru je třeba brát v úvahu expoziční faktor prodloužení výtahu objektivu pouze v případě nastavování clony pomocí clonového kroužku objektivu.

Indikace expozice

Vyberete-li jiný čas závěrky, než „Bulb“ (B) (bulb) nebo „Time“ (T) (- -), zobrazuje indikace expozice v hledáčku, zda bude snímek při aktuálním nastavení pod- nebo přexponovaný. V závislosti na nastavení uživatelské funkce b2 (**Krok nastavení expozice (EV)**, □ 234) se úroveň pod- a přexpozice zobrazuje v krocích po $1/3$ EV nebo $1/2$ EV (ilustrace níže zobrazují indikaci v hledáčku při použití možnosti **1/3 EV** v uživatelské funkci b2). Dojde-li k překročení limitů měření expozice nebo řízení expozice v režimu živého náhledu, začne indikace blikat.

Optimální expozice	Podexponováno o $1/3$ EV	Přexponováno o více než 2 EV
- . 0 . + 	- . 0 . + 	- . 0 . + ■■■■▶

Viz také

Informace o možnosti obrácení indikace expozice tak, aby se záporné hodnoty zobrazovaly na pravé straně a kladné hodnoty na levé straně, viz uživatelská funkce f8 (**Obrácení indikací**, □ 258).

■ Dlouhé expozice (pouze režim M)

Chcete-li pořizovat dlouhé expozice pohybujících se světél, hvězd, nočních scén a ohňostrojų, vyberte následující časy závěrky.

- **Bulb (b, l, b):** Závěrka zůstává otevřená po dobu stisknutí tlačítka spouště. Abyste zamezili rozmazání snímků, použijte stativ, volitelné bezdrátové dálkové ovládání (☐ 309) nebo volitelnou kabelovou spoušť (☐ 310).
- **Time (- -):** Expozici spustíte stisknutím tlačítka spouště na fotoaparátu nebo volitelném dálkovém ovládání, kabelové spoušti nebo bezdrátovém dálkovém ovládání. Závěrka zůstane otevřená po dobu třiceti minut, resp. o druhého stisknutí tlačítka.



Délka expozice: 35 s
Clona: f/25

PS
AM

1 Připravte si fotoaparát.

Upevněte fotoaparát na stativ nebo jej umístěte na stabilní, rovnou plochu. Abyste zabránili ovlivnění expozice světlem vnikajícím do hledáčku, sejměte gumovou oční a zakryjte hledáček dodávanou krytkou okuláru hledáčku DK-5 (☐ 60). Abyste zamezili ztrátě napájení před dokončením expozice, použijte plně nabitou baterii EN-EL15 nebo volitelný síťový zdroj EH-5b a konektor pro připojení síťového zdroje EP-5B. Při použití dlouhých časů může dojít k výskytu obrazového šumu (jasné skvrny, náhodně rozmístěné jasné zbarvené pixely nebo závoj); před zahájením fotografování proto vyberte možnost **Zapnuto** v položce **Redukce šumu pro dlouhé exp.** v menu fotografování (☐ 228). Budete-li používat dálkové ovládání ML-L3, aktivujte režim dálkového ovládání (**Dálkové ovládání se zpožděním, Dálkové ovl. s rychlou reakcí** nebo **Dávk. ovl. s předsklop. zrcadla**) prostřednictvím položky **Dálkové ovládání (ML-L3)** v menu fotografování (☐ 127).

2 Otočte volič expozičních režimů do polohy M.

Volič expozičních režimů

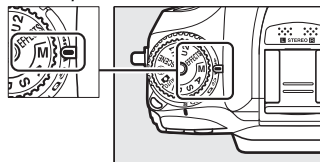

3 Nastavte čas závěrky.

Otáčením hlavního příkazového voliče při zapnutém expozimetru vyberte čas závěrky Bulb (b u l b) nebo Time (- -).



Hlavní příkazový volič

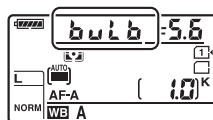

Bulb

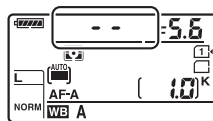

Time

4 Otevřete závěrku.

Bulb: Po zaostření stiskněte tlačítko spouště na fotoaparátu nebo volitelném dálkovém ovládní WR-1, WR-T10 či MC-DC2 až na doraz. Tlačítko spouště držte stisknuté až do dokončení expozice.

Time: Stiskněte tlačítko spouště na fotoaparátu nebo volitelném dálkovém ovládní, kabelové spoušti či volitelném bezdrátovém dálkovém ovládní až na doraz. Je-li expozice zahájena stisknutím tlačítka spouště na volitelném dálkovém ovládní ML-L3, jsou snímky pořizovány v režimu „Time“ (- -) i v případě, že je jako čas závěrky nastaven režim „Bulb“ (b u l b).

5 Zavřete závěrku.

Bulb: Zdvihněte prst z tlačítka spouště.

Time: Opakujte operaci provedenou v kroku 4. Expozice se automaticky ukončí po uplynutí třiceti minut.

Uživatelská nastavení:

Režimy U1 a U2

Často používaná nastavení fotoaparátu lze přiřadit polohám voliče expozičních režimů **U1** a **U2**.

Uložení uživatelských nastavení

- 1 Vyberte režim.**
Otočte volič expozičních režimů na požadovaný režim.

Volič expozičních režimů

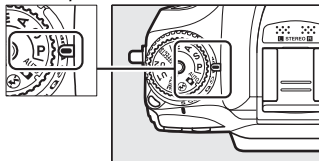

- 2 Upravte nastavení.**
Provedte požadované nastavení flexibilního programu (režim **P**), času závěrky (režimy **S** a **M**), clony (režimy **A** a **M**), korekce expozice a zábleskové expozice, zábleskového režimu, zaostřovacího pole, měření expozice, režimu automatického zaostřování a činnosti zaostřovacích polí, bracketingu a položek menu fotografování (☐ 224) a uživatelských funkcí (☐ 229) (pamatujte si, že fotoaparát neukládá nastavení položek **Složka pro ukládání**, **Pojmenování souborů**, **Obrazové pole**, **Správa předv.** **Picture Control**, **Dálkové ovládání (ML-L3)**, **Vícenásobná expozice** a **Intervalové snímání**).

- 3 Vyberte položku Uložení uživatel. nastavení.**
Stisknutím tlačítka **MENU** zobrazte menu. Vyberte položku **Uložení uživatel. nastavení** v menu nastavení a stiskněte tlačítko **▶**.

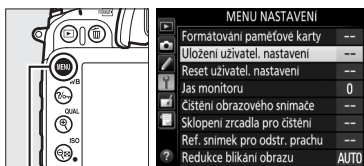

Tlačítko MENU

- 4 Vyberte možnost Uložit do U1 nebo Uložit do U2.**
Vyberte možnost **Uložit do U1** nebo **Uložit do U2** a stiskněte tlačítko **▶**.

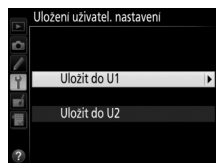

5 Uložte uživatelská nastavení.

Vyberte možnost **Uložit nastavení** a stisknutím tlačítka **OK** přiřadte nastavení vybraná v krocích 1 a 2 poloze voliče expozičních režimů vybrané v kroku 4.



Vyvolání uživatelských nastavení

Uživatelská nastavení uložená pomocí možnosti **Uložit do U1** vyvoláte jednoduše otočením voliče expozičních režimů do polohy **U1**, uživatelská nastavení uložená pomocí možnosti **Uložit do U2** vyvoláte otočením voliče do polohy **U2**.

Volič expozičních režimů

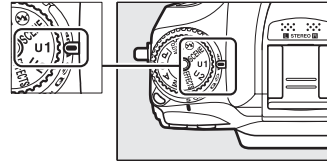

Resetování uživatelských nastavení

Chcete-li resetovat uživatelská nastavení **U1** nebo **U2** na výchozí hodnoty:

1 Vyberte položku **Reset uživatel. nastavení**.

Stisknutím tlačítka **MENU** zobrazíte menu. Vyberte položku **Reset uživatel. nastavení** v menu nastavení a stiskněte tlačítko **▶**.

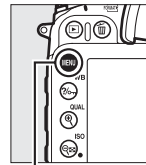

Tlačítko MENU

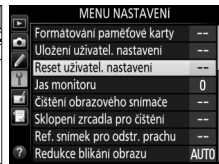

2 Vyberte možnost **Resetovat U1** nebo **Resetovat U2**.

Vyberte možnost **Resetovat U1** nebo **Resetovat U2** a stiskněte tlačítko **▶**.



3 Resetujte uživatelská nastavení.

Vyberte možnost **Reset** a stiskněte tlačítko **OK**.



Snímací režimy

Volba snímacího režimu

Chcete-li zvolit snímací režim, stiskněte tlačítko aretace voliče snímacích režimů a otočte voličem snímacích režimů do požadované polohy.

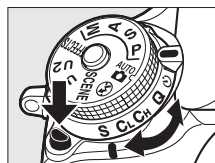

Režim	Popis
S	Jednotlivé snímky: Fotoaparát při každém stisknutí tlačítka spouště pořídí jeden snímek.
CL	Pomalé sériové snímání: Fotoaparát při podržení tlačítka spouště ve stisknuté poloze pořizuje snímky frekvencí vybranou v uživatelské funkci d5 (Sním. frekvence v režimu CL , □ 58, 239). Vestavěný blesk sklopte do transportní polohy (□ 120); sériové snímání není k dispozici při vyklopení blesku do pracovní polohy.
CH	Rychlé sériové snímání: Fotoaparát při podržení tlačítka spouště ve stisknuté poloze pořizuje snímky frekvencí uvedenou na straně 58. Tento režim použijte pro pohyblivé objekty. Vestavěný blesk sklopte do transportní polohy (□ 120); sériové snímání není k dispozici při vyklopení blesku do pracovní polohy.
Q	Tichá expozice: Stejný režim jako jednotlivé snímky, s tím rozdílem, že při stisknutí tlačítka spouště až na doraz nedojde po expozici ke sklopení zrcadla zpět do spodní polohy. To umožní vhodně načasovat klapnutí způsobené sklopením zrcadla, které je zde rovněž tišší než v režimu jednotlivých snímků. Navíc je bez ohledu na nastavení uživatelské funkce d1 (Pípnutí ; □ 238) vypnuta zvuková signalizace.
	Samospoušť: Režim určený pro fotografování se samospouští (□ 59).
MUP	Předsklopení zrcadla: Tento režim vyberte, chcete-li minimalizovat účinky chvění fotoaparátu při fotografování teleobjektivem, při pořizování makrosnímků a v dalších situacích, kdy i nejmenší chvění fotoaparátu může způsobit rozmazání snímků.

Snímací frekvence

Snímací frekvence sériového snímání (pomaleho i rychlého) se mění v závislosti na nastavení obrazového pole (☐ 63) a, při použití kvality obrazu NEF (RAW), rovněž na barevné (bitové) hloubce snímků NEF (RAW) (☐ 67). V tabulce níže jsou uvedeny přibližné snímací frekvence při použití plně nabitě baterie EN-EL15, kontinuálního zaostřování, manuálního expozičního režimu nebo clonové automatiky, času závěrky $1/250$ s nebo kratšího a výchozích nastavení ostatních funkcí.

Obrazové pole	Kvalita obrazu	Přibližná snímací frekvence	
		CL	CH
DX (24×16)	JPEG/12bitů NEF (RAW)	1–6 obr./s	6 obr./s
	14bitů NEF (RAW)	1–5 obr./s	5 obr./s
1,3× (18×12)	JPEG/12bitů NEF (RAW)	1–6 obr./s	7 obr./s
	14bitů NEF (RAW)		6 obr./s

Snímací frekvence se snižuje při použití dlouhých časů závěrky, velmi vysokých zaclonění (velkých clonových čísel) a redukce vibrací (v kombinaci s objektivy VR), při zapnutí automatické regulaci citlivosti ISO (☐ 79, 81) a při nízké kapacitě baterie.

Vyrovnávací paměť

Fotoaparát je vybaven vyrovnávací pamětí pro dočasné uložení snímků, která umožňuje pokračovat ve fotografování během ukládání snímků na paměťovou kartu. Lze pořídit až 100 snímků v jedné sérii; pamatujte si však, že snímací frekvence po zaplnění vyrovnávací paměti poklesne (☐ 00). Během namáčknutí tlačítka spouště do poloviny se v místě indikace počtu zbývajících snímků v hledáčku a na kontrolním panelu zobrazuje přibližný počet snímků, které lze při stávajícím nastavení uložit do vyrovnávací paměti. Ilustrace vpravo zobrazuje indikaci v okamžiku, kdy zbývá ve vyrovnávací paměti místo pro přibližně 17 snímků.

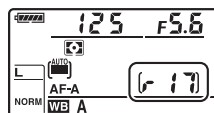

Během ukládání snímků na paměťovou kartu svítí kontrolka přístupu na paměťovou kartu vedle slotu pro paměťovou kartu. V závislosti na snímacích podmínkách a výkonnosti paměťové karty může trvat uložení snímků od několika sekund do několika minut. *Dokud kontrolka přístupu na paměťovou kartu nezhasne, nevyjímajte paměťovou kartu a nevyjímejte ani neodpojujte zdroj energie.* Pokud vypnete fotoaparát v době přítomnosti dat ve vyrovnávací paměti, nevypne se napájení až do uložení všech snímků z vyrovnávací paměti. Dojde-li k vybití baterie v okamžiku, kdy jsou ve vyrovnávací paměti přítomné snímky, zablokuje se závěrka a snímky se uloží na paměťovou kartu.

Viz také

Informace o volbě maximálního počtu snímků, které lze pořídit v jedné sérii, viz uživatelská funkce d6 (**Max. počet snímků série**, ☐ 240). Informace o počtu snímků, které lze pořídit v jedné sérii, viz strana 348.

Samospoušť

Samospoušť lze použít k potlačení vibrací fotoaparátu nebo k pořizování autoportrétů. Před fotografováním upevněte fotoaparát na stativ nebo jej umístěte na pevnou rovnou plochu.

1 Vyberte režim samospouště.

Stiskněte tlačítko aretace voliče snímacích režimů a otočte volič snímacích režimů do polohy .

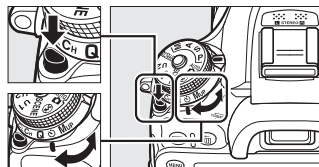

Volič snímacích režimů

2 Vytvořte kompozici snímku a zaostřete.

Při použití režimu jednorázového zaostření (☐ 71) lze provést expozici snímku pouze v případě zobrazení indikace zaostření (●) v hledáčku.



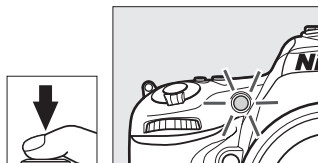

3 Spusťte samospoušť.

Stisknutím tlačítka spouště až na doraz spusťte samospoušť. Kontrolka samospouště začne blikat. Dvě sekundy před expozicí snímku přestane kontrolka samospouště blikat. Ke spuštění závěrky dojde po uplynutí přibližně deseti sekund od spuštění samospouště.



Chcete-li vypnout samospoušť ještě před expozicí snímku, otočte volič snímacích režimů do jiné polohy.

Použití vestavěného blesku

Před fotografováním s využitím vestavěného blesku v režimech **P**, **S**, **A**, **M** a **!!** vyklapte blesk stisknutím tlačítka  do pracovní polohy a vyčkejte zobrazení symbolu  v hledáčku (☐ 119). Dojde-li k vyklopení blesku do pracovní polohy během odpočítávání samospouště, fotografování se přeruší. Pamatujte si, že pokud je používán blesk, pořídí se bez ohledu na počet snímků nastavený v uživatelské funkci c3 (**Samospoušť**; ☐ 237) vždy pouze jeden snímek.

Zakryjte hledáček

Při fotografování bez pozorování obrazu v hledáčku sejměte gumovou oční DK-23 (1) a vyobrazeným způsobem nasadte dodávanou krytku okuláru hledáčku DK-5 (2). Zamezíte tak ovlivnění expozice světlem vnikajícím do hledáčku. Při snímání gumové očníce fotoaparát pevně držte.

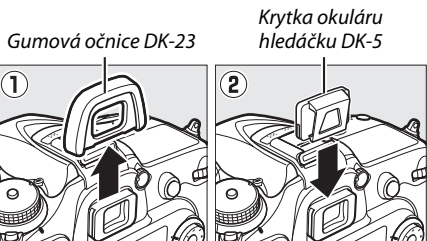

Viz také

Informace o výběru délky běhu samospouště, počtu pořízených snímků a intervalu mezi snímky viz uživatelská funkce c3 (**Samospoušť**, □ 237). Informace o nastavení zvukové signalizace (pípnutí) spouštěné během odpočítávání samospouště viz uživatelská funkce d1 (**Pípnutí**; □ 238).



Předsklopení zrcadla

Tento režim vyberte, chcete-li minimalizovat rozmazání snímků vlivem chvění fotoaparátu při sklopení zrcadla do horní polohy. Doporučuje se použít stativ.

- 1 Vyberte režim předsklopení zrcadla.**
Stiskněte tlačítko aretace voliče snímacích režimů a otočte volič snímacích režimů do polohy **MUP**.

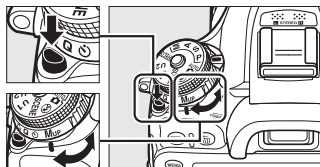

Volič snímacích režimů

- 2 Sklopte zrcadlo.**
Vytvořte kompozici snímku, zaostřete a stiskněte tlačítko spouště zbývající část jeho chodu až na doraz pro sklopení zrcadla.



Zrcadlo v horní poloze

Pokud je zrcadlo v horní poloze, nelze vytvořit kompozici snímku v hledáčku a nelze použít automatické zaostřování a měření expozice.

- 3 Exponujte.**
Stiskněte znovu tlačítko spouště až na doraz pro expozici snímku. Chcete-li zabránit rozmazání snímků pohybem fotoaparátu, stiskněte tlačítko spouště jemně a plynule nebo použijte volitelnou kabelovou spoušť či bezdrátové dálkové ovládání (☞ 309, 310). Po dokončení fotografování se zrcadlo sklopí do spodní polohy.



 **Předsklopení zrcadla**

Není-li provedena po dobu 30 s po sklopení zrcadla do horní polohy žádná operace, pořídí se snímek automaticky.

 **Viz také**



Informace o použití volitelného dálkového ovládání ML-L3 pro fotografování s předsklopením zrcadla viz strana 127.



Volitelná nastavení pro záznam snímků

Obrazové pole

K dispozici jsou obrazová pole **DX (24×16)** a **1,3× (18×12)**.

Možnost	Popis
 DX (24×16)	Snímky jsou zaznamenávány s využitím obrazového pole o velikosti 23,5 × 15,6 mm (formát DX).
 1,3× (18×12)	Snímky jsou zaznamenávány s využitím obrazového pole o velikosti 18,8 × 12,5 mm, které má účinky použití teleobjektivu bez nutnosti výměny objektivů (☐ 68, 167). Fotoaparát je rovněž schopen fotografovat vyšší snímací frekvencí při použití sériového snímání (☐ 58).

Indikace v hledáčku

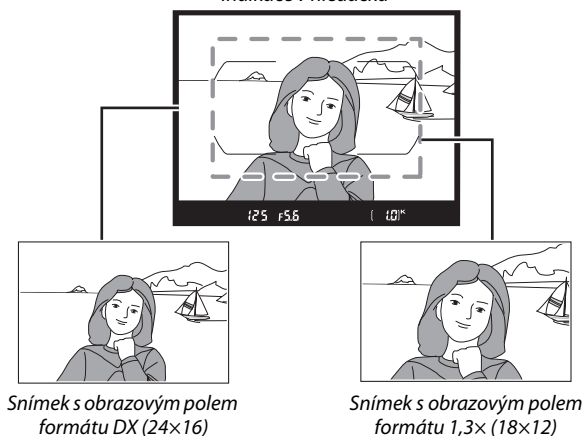

Obrazové pole lze nastavovat pomocí položky **Obrazové pole** v menu fotografování nebo stisknutím ovládacího prvku (tlačítka) a otáčením příkazového voliče (☰ 65).

Menu Obrazové pole

1 Vyberte položku **Obrazové pole** v menu fotografování.

Stisknutím tlačítka MENU zobrazte menu. Vyberte položku **Obrazové pole** v menu fotografování (☰ 224) a stiskněte tlačítko ►.

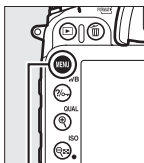

Tlačítko MENU

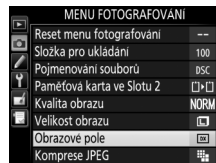

2 Upravte nastavení.

Vyberte možnost a stiskněte tlačítko OK.



Zobrazení v hledáčku

Na obrázku vpravo je vyobrazena indikace v hledáčku při použití výřezu 1,3× z formátu DX. Při výběru formátu s výřezem 1,3× z formátu DX se v hledáčku zobrazuje symbol .



Výřez 1,3× z formátu DX

Obrazové pole

Aktuální nastavení se zobrazuje na obrazovce informací.

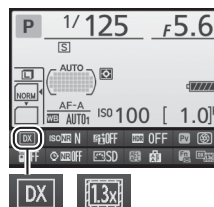

■ Ovládací prvky fotoaparátu

1 Přiřadte volbu obrazového pole ovládacímu prvku fotoaparátu.

Vyberte možnost **Volba obrazového pole** pro ovládací prvek fotoaparátu mezi možnostmi „Stisknutí + ovladače“ v menu uživatelských funkcí (☐ 229). Volbu obrazového pole lze přiřadit tlačítku **Fn** (uživatelská funkce f2, **Funkce tlačítka Fn**, ☐ 253), tlačítku kontroly hloubky ostrosti (uživatelská funkce f3, **Funkce tl. hloubky ostrosti**, ☐ 255) nebo tlačítku **AE-L/AF-L** (uživatelská funkce f4, **Funkce tlačítka AE-L/AF-L**, ☐ 256).

2 Pomocí vybraného ovládacího prvku nastavte obrazové pole.

Obrazové pole lze vybrat stisknutím určeného tlačítka a otáčením hlavního nebo pomocného příkazového voliče, až se zobrazí požadovaný formát (výřez) obrazu v hledáčku (☐ 64).

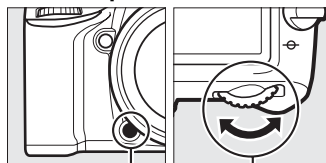

Tlačítko **Fn**

Hlavní příkazový volič

Aktuálně vybrané obrazové pole lze zobrazit stisknutím určeného tlačítka; obrazové pole je indikováno na kontrolním panelu, v hledáčku nebo na obrazovce informací. Formát DX se zobrazuje jako „24 – 16“ a výřez 1,3× z formátu DX jako „1,3“.

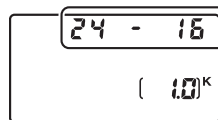

🔍 Velikost obrazu

Velikost obrazu se mění v závislosti na zvoleném nastavení obrazového pole (☐ 68).

🔍 Viz také

Informace o formátech obrazu dostupných při použití živého náhledu pro videosekvence viz strana 167.

Kvalita a velikost obrazu

Kvalita a velikost obrazu společně určují, kolik místa zabere každý snímek na paměťové kartě. Větší snímky s vyšší kvalitou obrazu lze tisknout ve větších formátech, avšak vyžadují více paměti, což znamená, že se takovýchto snímků vejde na paměťovou kartu menší počet (☐ 348).

Kvalita obrazu

Tato položka slouží k nastavení formátu souborů a komprese dat (kvalita obrazu).

Možnost	Typ souboru	Popis
NEF (RAW)	NEF	Nezpracovaná data z obrazového snímače jsou přímo ukládána na paměťovou kartu. Po skončení fotografování lze u těchto snímků následně upravovat parametry, jako je například vyvážení bílé barvy nebo kontrast.
JPEG Jemný	JPEG	Záznam snímků JPEG při kompresním poměru přibližně 1 : 4 (jemná kvalita obrazu).*
JPEG Normální		Záznam snímků JPEG při kompresním poměru přibližně 1 : 8 (normální kvalita obrazu).*
JPEG Základní		Záznam snímků JPEG při kompresním poměru přibližně 1 : 16 (základní kvalita obrazu).*
NEF (RAW) + JPEG Jemný	NEF/JPEG	Zaznamenány jsou dva snímky: jeden snímek NEF (RAW) a jeden snímek JPEG v jemné kvalitě.
NEF (RAW) + JPEG Normál.		Zaznamenány jsou dva snímky: jeden snímek NEF (RAW) a jeden snímek JPEG v normální kvalitě.
NEF (RAW) + JPEG Základní		Zaznamenány jsou dva snímky: jeden snímek NEF (RAW) a jeden snímek JPEG v základní kvalitě.

* Při použití možnosti **Priorita velikosti** v položce **Komprese JPEG**.

Kvalita obrazu se nastavuje stisknutím tlačítka  (**QUAL**) a otáčením hlavního příkazového voliče, dokud se na kontrolním panelu nezobrazí požadované nastavení.



Menu fotografování

Kvalitu obrazu lze nastavit rovněž pomocí položky **Kvalita obrazu** v menu fotografování (☐ 224).

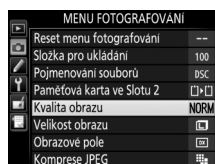



MENU FOTOGRAFOVÁNÍ	
Reset menu fotografování	--
Složka pro ukládání	100
Pojmenování souborů	DSC
Paměťová karta ve Slotu 2	☐+☐
Kvalita obrazu	NORM
Velikost obrazu	☐
Obrazové pole	☐
Komprese JPEG	☐+

Menu fotografování nabízí přístup k níže uvedeným položkám. Stisknutím tlačítka **MENU** zobrazte menu, vyberte požadovanou položku a stiskněte tlačítko ►.



■ ■ Kompresí JPEG

Určuje typ komprese pro snímky JPEG.

Možnost	Popis
 Priorita velikosti	Snímky jsou komprimovány pro dosažení relativně stejné velikosti souborů.
 Optimální kvalita	Optimální kvalita obrazu. Velikost souboru se mění v závislosti na zaznamenávané scéně.

■ ■ Záznam ve formátu NEF (RAW) > Typ

Určuje typ komprese pro snímky NEF (RAW).

Možnost	Popis
 Bezeztrátově komprimované	Snímky NEF jsou komprimované pomocí reverzibilního algoritmu redukujícího velikost souboru o přibližně 20–40 %, aniž by komprese měla vliv na kvalitu obrazu.
 Komprimované	Snímky NEF jsou komprimované pomocí nereverzibilního algoritmu redukujícího velikost souboru o přibližně 35–55 % s minimálním vlivem na kvalitu obrazu.

■ ■ Záznam ve formátu NEF (RAW) > Bitová hloubka NEF (RAW)

Určuje barevnou (bitovou) hloubku snímků NEF (RAW).

Možnost	Popis
12-bit 12 bitů	Snímky NEF (RAW) jsou zaznamenávány s barevnou (bitovou) hloubkou 12 bitů.
14-bit 14 bitů	Snímky NEF (RAW) jsou zaznamenávány s barevnou (bitovou) hloubkou 14 bitů; výsledkem jsou větší soubory s větším množstvím dat o barvách, než mají snímky s barevnou (bitovou) hloubkou 12 bitů.





Snímky NEF (RAW)

Snímky NEF (RAW) lze prohlížet ve fotoaparátu nebo pomocí softwaru Capture NX 2 (dostupný samostatně; □ 309) či ViewNX 2 (na příloženém disku CD-ROM ViewNX 2). Pamatujte si, že možnost vybraná pro velikost obrazu neovlivňuje velikost snímků NEF (RAW); snímky NEF (RAW) mají při prohlížení na počítači rozměry ekvivalentní velikosti velkých snímků (velikost □) v tabulce na straně 68. Pomocí položky **Zpracování snímků NEF (RAW)** v menu retušování lze vytvářet kopie snímků NEF (RAW) ve formátu JPEG (□ 282).

NEF + JPEG

Při prohlížení snímků pořízených v kvalitě NEF (RAW) + JPEG ve fotoaparátu v okamžiku, kdy je vložena pouze jedna paměťová karta, se zobrazí pouze snímky JPEG. Pokud jsou snímky v obou formátech zaznamenány na stejnou paměťovou kartu, dojde při mazání snímku ke smazání obou formátů. Pokud je kopie snímku ve formátu JPEG uložena na samostatnou paměťovou kartu s využitím možnosti **Paměťová karta ve Slotu 2 > RAW Slot 1 - JPEG Slot 2**, není při vymazání kopie snímku ve formátu JPEG vymazán snímek ve formátu NEF (RAW).

Velikost obrazu

Velikost obrazu je udávána v pixelech. K dispozici jsou velikosti obrazu  Velký (L),  Střední (M) a  Malý (S) (pamatujte si, že velikost obrazu závisí rovněž na nastavení položky **Obrazové pole**,  63):

Obrazové pole	Možnost	Velikost (v pixelech)	Velikost výtisků (cm)*
DX (24×16)	Velký (L)	6 000 × 4 000	50,8 × 33,9
	Střední (M)	4 496 × 3 000	38,1 × 25,4
	Malý (S)	2 992 × 2 000	25,3 × 16,9
1,3× (18×12)	Velký (L)	4 800 × 3 200	40,6 × 27,1
	Střední (M)	3 600 × 2 400	30,5 × 20,3
	Malý (S)	2 400 × 1 600	20,3 × 13,5

* Přibližná velikost výtisků při 300 dpi. Velikosti výtisků v palcích odpovídají velikosti obrazu v pixelech dělené rozlišením tiskárny v bodech na palec (dpi; 1 palec = přibližně 2,54 cm).

Velikost obrazu lze nastavit stisknutím tlačítka  (**QUAL**) a otáčením pomocného příkazového voliče, dokud se na kontrolním panelu nezobrazí požadovaná hodnota.



Tlačítko  (**QUAL**)

Pomocný příkazový volič

Kontrolní panel

Menu fotografování

Velikost obrazu lze nastavit rovněž pomocí položky **Velikost obrazu** v menu fotografování ( 224).

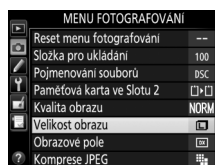

Použití dvou paměťových karet

Jsou-li ve fotoaparátu vloženy dvě paměťové karty, lze pomocí položky **Paměťová karta ve Slotu 2** v menu fotografování určit funkci karty ve Slotu 2. K dispozici jsou možnosti **Přeplnění** (karta ve Slotu 2 se použije až po zaplnění karty ve Slotu 1), **Záloha** (každý snímek je zaznamenán dvakrát, jednou na kartu ve Slotu 1 a jednou na kartu ve Slotu 2) a **RAW Slot 1 - JPEG Slot 2** (stejná možnost jako **Záloha**, s tím rozdílem, že kopie snímků NEF/RAW zaznamenané při nastavení NEF/RAW + JPEG jsou ukládány pouze na kartu ve Slotu 1 a kopie snímků ve formátu JPEG jsou ukládány pouze na kartu ve Slotu 2).



„Záloha“ a „RAW Slot 1 - JPEG Slot 2“

Fotoaparát zobrazuje počet zbývajících snímků na paměťové kartě s nejnižší kapacitou. Při zaplnění některé z paměťových karet se zablokuje závěrka.

Záznam videosekvencí

Pokud jsou ve fotoaparátu vloženy dvě paměťové karty, lze vybrat slot pro záznam videosekvencí pomocí položky **Nastavení videa > Cílové umístění** v menu fotografování (☰ 169).



Zaostřování

Tato část popisuje možnosti zaostřování fotoaparátu při použití hledáčku pro tvorbu kompozice snímků. Zaostřovat lze automaticky (viz níže) nebo manuálně (☐ 78). Uživatel může rovněž vybrat zaostřovací pole pro automatické nebo manuální zaostřování (☐ 75), resp. použít funkci blokování zaostření při změně kompozice snímku po zaostření (☐ 76).

Automatické zaostřování

Chcete-li použít automatické zaostřování, otočte voličem zaostřovacích režimů do polohy AF.

Volič zaostřovacích režimů

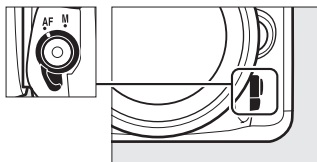

Režimy automatického zaostřování

K dispozici jsou následující režimy automatického zaostřování:

Režim	Popis
AF-A	Automatická volba režimu činnosti automatického zaostřování: Pokud je fotografovaný objekt statický, fotoaparát automaticky vybere režim jednorázového zaostření, pokud se fotografovaný objekt pohybuje, vybere fotoaparát režim kontinuálního zaostřování.
AF-S	Jednorázové zaostření: Režim vhodný pro statické objekty. Při namáčknutí tlačítka spouště do poloviny fotoaparát zaostří a zablokuje zaostření. Ve výchozím nastavení lze spustit závěrku pouze tehdy, pokud je zobrazena indikace zaostření (●) (<i>priorita zaostření</i> ; ☐ 231).
AF-C	Kontinuální zaostřování: Režim vhodný pro pohyblivé objekty. Fotoaparát zaostřuje po dobu namáčknutí tlačítka spouště do poloviny nepřetržitě; pokud se objekt pohybuje, aktivuje fotoaparát <i>prediktivní zaostřování</i> , které přístroji umožňuje odhadnout výslednou vzdálenost objektu při expozici a v případě potřeby vhodně upravit zaostření. Ve výchozím nastavení lze spustit závěrku bez ohledu na to, jestli je nebo není zaostřeno na objekt (<i>priorita spuštění</i> ; ☐ 231).

Prediktivní zaostřování

V režimu AF-C a při aktivaci kontinuálního zaostřování v režimu AF-A fotoaparát při namáčknutí tlačítka spouště do poloviny aktivuje v případě objektu pohybujícího se směrem k fotoaparátu nebo od fotoaparátu prediktivní zaostřování. Tento režim umožňuje fotoaparátu doostřovat objekt a současně odhadovat výslednou vzdálenost, ve které se bude objekt nacházet v okamžiku spuštění závěrky.

Režimy automatického zaostřování lze volit stisknutím tlačítka režimů automatického zaostřování a otáčením hlavního příkazového voliče, dokud se v hledáčku na kontrolním panelu nezobrazí požadované nastavení.

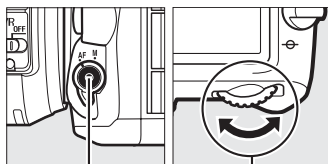

Tlačítko režimů automatického zaostřování

Hlavní příkazový volič

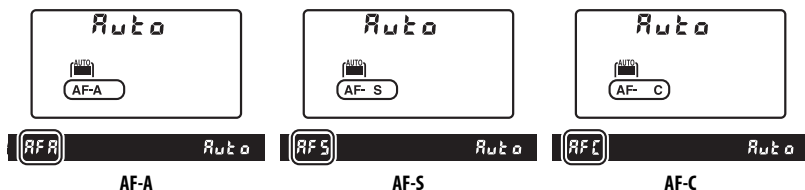

AF-A

AF-S

AF-C

🔪 Dosažení dobrých výsledků při použití automatického zaostřování

Automatické zaostřování nemusí v níže uvedených podmínkách poskytovat dobré výsledky. Není-li fotoaparát za těchto podmínek schopen zaostřit, zablokuje se závěrka nebo se zobrazí indikace zaostření (●), zazní zvukový signál správného zaostření a k expozici snímku dojde i v případech, že není zaostřeno na objekt. V takových případech zaostřete manuálně (☐ 78) nebo za použití blokování zaostření (☐ 76) zaostřete na jiný objekt ve stejné vzdálenosti a změňte kompozici snímku na původně požadovanou.

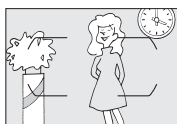

Mezi objektem a pozadím je malý nebo žádný kontrast.

Příklad: Objekt stejné barvy jako pozadí.

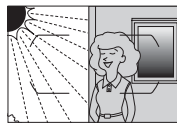

Zaostřovací pole obsahuje oblasti s velkými rozdíly jasu.

Příklad: Objekt umístěný z poloviny ve stínu.



Zaostřovací pole obsahuje objekty v různých vzdálenostech od fotoaparátu.

Příklad: Objekt uvnitř klece.



Objekty v pozadí se zdají být větší než fotografovaný objekt.

Příklad: Budova v obrazovém poli za objektem.



V objektu převažují pravidelné geometrické struktury.

Příklad: Žaluzie nebo řady oken v mrakodrapu.

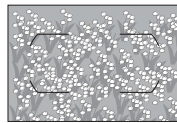

Objekt obsahuje mnoho jemných detailů.

Příklad: Záhon květin nebo jiné malé objekty či objekty s nedostatečnými rozdíly jasu.

🔪 Viz také

Informace o použití funkce priority zaostření v režimu kontinuálního zaostřování viz uživatelská funkce a1 (**Volba priority v režimu AF-C**, ☐ 231). Informace o použití funkce priority spuštění v režimu jednorázového zaostření viz uživatelská funkce a2 (**Volba priority v režimu AF-S**, ☐ 231). Informace o možnostech automatického zaostřování v režimu živého náhledu nebo při záznamu videosekvencí viz strana 155.

Režimy činnosti zaostřovacích polí

Určují způsob výběru zaostřovacích polí pro automatické zaostřování.

- **Jednotlivá zaostřovací pole:** Zaostřovací pole vyberte způsobem popsaným na straně 75; fotoaparát zaostří pouze na objekt ve vybraném zaostřovacím poli. Tuto možnost použijte u statických objektů.
- **Dynamická volba zaostřovacích polí:** Zaostřovací pole vyberte způsobem popsaným na straně 75. Při použití zaostřovacích režimů **AF-A** a **AF-C** fotoaparát v případě, že fotografovaný objekt krátkodobě opustí zónu vybraného zaostřovacího pole, zaostří na základě informací z okolních zaostřovacích polí. Počet zaostřovacích polí se liší podle zvoleného režimu:
 - **Dynamická volba zaostřovacích polí (9 polí):** Tuto možnost vyberte v případě, kdy máte dostatek času na tvorbu kompozice snímku, a při fotografování objektů s předvídatelným pohybem (např. běžci nebo závodní automobily na okruhu).
 - **Dynamická volba zaostřovacích polí (21 polí):** Tuto možnost vyberte v případě fotografování objektů s nepředvídatelným pohybem (např. při pořizování snímků z fotbalového zápasu).
 - **Dynamická volba zaostřovacích polí (51 polí):** Tuto možnost vyberte při fotografování objektů, které se rychle pohybují a nelze je snadno udržet v zorném poli hledáčku (např. letící ptáci).
- **3D sledování objektu:** Zaostřovací pole vyberte způsobem popsaným na straně 75. Při použití zaostřovacích režimů **AF-A** a **AF-C** fotoaparát sleduje objekty, které opustí zónu vybraného zaostřovacího pole a podle potřeby volí ostatní dostupná zaostřovací pole. Tuto možnost použijte u rychlých kompozic snímků s objekty, které se nepravidelně pohybují ze strany na stranu (např. hráči tenisu). Pokud objekt opustí zorné pole hledáčku, sejměte prst z tlačítka spouště a vytvořte novou kompozici snímku s objektem ve vybraném zaostřovacím poli.

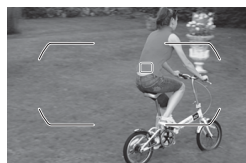
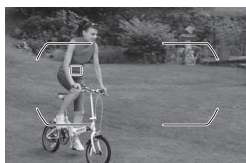

- **Automatická volba zaostřovacích polí:** Fotoaparát automaticky rozpozná fotografovaný objekt a zvolí zaostřovací pole. Při použití objektivů typu G a D (☞ 296) je fotoaparát schopen díky kvalitnější detekci objektů odlišit osoby od pozadí. Poté, co fotoaparát zaostří, se krátce zobrazí aktivní zaostřovací pole; v režimu **AF-C** a při aktivaci kontinuálního zaostřování v režimu **AF-A** zůstává hlavní zaostřovací pole po vypnutí ostatních zaostřovacích polí nadále zobrazené.

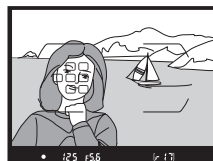

Režimy činnosti zaostřovacích polí lze volit stisknutím tlačítka režimů automatického zaostřování a otáčením pomocného příkazového voliče, dokud se v hledáčku a na kontrolním panelu nezobrazí požadovaný režim.

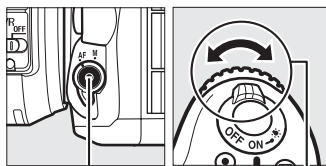

Tlačítko režimů automatického zaostřování

Pomocný příkazový volič

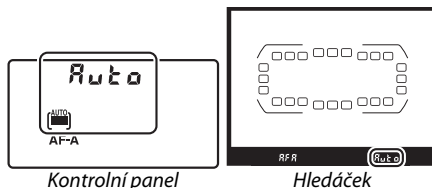

Kontrolní panel

Hledáček

3D sledování objektu

Při namáčknutí tlačítka spouště se do poloviny se do paměti fotoaparátu uloží barvy v okolí zaostřovacího pole. Z toho důvodu nemusí 3D sledování objektu poskytovat očekávané výsledky při fotografování objektů se stejnou barvou jako pozadí nebo objektů zabírajících velmi malou část obrazového pole.

Režimy činnosti zaostřovacích polí

Režimy činnosti zaostřovacích polí se zobrazují na kontrolním panelu a v hledáčku.

Režim činnosti zaostřovacích polí	Kontrolní panel	Hledáček	Režim činnosti zaostřovacích polí	Kontrolní panel	Hledáček
Jednotlivá zaostřovací pole	S	S	Dynamická volba zaostřovacích polí (51 polí) *	d5 i	d5 i
Dynamická volba zaostřovacích polí (9 polí) *	d 9	d 9	3D sledování objektu	3d	3d
Dynamická volba zaostřovacích polí (21 polí) *	d2 i	d2 i	Automatická volba zaostřovacích polí	Auto	Auto

* V hledáčku se zobrazuje pouze aktivní zaostřovací pole. Zbývající zaostřovací pole poskytují pomocné informace pro zaostření.

Manuální zaostřování

V případě použití manuálního zaostřování je automaticky nastaven režim Jednotlivá zaostřovací pole.

Viz také

Informace o úpravě doby, po kterou fotoaparát čeká, než přeostří při zakrytí fotografovaného objektu jiným objektem, viz uživatelská funkce a3 (**Sledování objektu s blokadí**, □ 232). Informace o možnostech automatického zaostřování v režimu živého náhledu nebo při záznamu videosekvencí viz strana 156.

Volba zaostřovacího pole

Fotoaparát nabízí 51 zaostřovacích polí, která lze použít při tvorbě kompozice snímků s umístěním hlavního objektu v prakticky libovolném místě obrazového pole.

1 Otočte aretaci volby zaostřovacích polí do polohy ●.

Toto nastavení umožní použít multifunkční volič k volbě zaostřovacích polí.

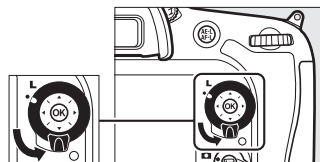

Aretace volby zaostřovacích polí

2 Vyberte zaostřovací pole.

Během činnosti expozimetru vyberte multifunkčním voličem za současného pohledu do hledáčku zaostřovací pole. Stisknutím tlačítka **OK** vyberete střední zaostřovací pole.

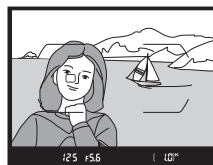

Po výběru zaostřovacího pole lze otočit aretaci volby zaostřovacích polí zpět do původní aretované polohy (L), aby se zamezilo nechtěné změně zaostřovacího pole při stisknutí multifunkčního voliče.

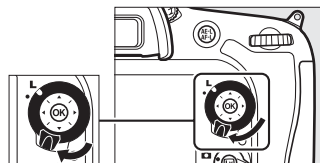

Automatická volba zaostřovacích polí

Při použití automatické volby zaostřovacích polí jsou zaostřovací pole vybírána automaticky; manuální volba zaostřovacích polí není dostupná.

Viz také

Informace o volbě podmínek, za kterých jsou zaostřovací pole osvětlována, viz uživatelská funkce a4 (**Osvětlení zaostřovacích polí**, □ 232). Informace o volbě zaostřovacích polí „dokola“ viz uživatelská funkce a5 (**Přep. zaostř. polí dokola**, □ 232). Informace o volbě počtu zaostřovacích polí, která lze vybírat pomocí multifunkčního voliče, viz uživatelská funkce a6 (**Počet zaostřovacích polí**, □ 233). Informace o změně funkce tlačítka **OK** viz uživatelská funkce f1 (**Tlačítko OK**, □ 252).

Blokování zaostření

Blokování zaostření lze použít ke změně kompozice snímku po zaostření na objekt, který se ve výsledné kompozici nebude nacházet v zóně zaostřovacího pole. Není-li fotoaparát schopen zaostřit pomocí automatického zaostřování (☐ 72), můžete zaostřit na jiný objekt ve stejné vzdálenosti a následně použít blokování zaostření ke změně kompozice snímku na původně požadovanou. Blokování zaostření je nejúčinnější, pokud je nastaven jiný režim činnosti zaostřovacích polí než Automatická volba zaostřovacích polí (☐ 73).

1 Zaostřete.

Umístěte objekt do zóny vybraného zaostřovacího pole a namáčkněte tlačítko spouště do poloviny pro aktivaci zaostřování. Zkontrolujte, jestli se v hledáčku zobrazila indikace zaostření (●).



2 Zablokujte zaostření.

Zaostřovací režimy AF-A a AF-C: Během namáchnutí tlačítka spouště do poloviny (1) aktivujte stisknutím tlačítka AE-L/AF-L (2) zároveň blokování zaostření i expoziční paměť (v hledáčku se zobrazí symbol AE-L). Blokování zaostření a expoziční paměť zůstávají aktivní po dobu stisknutí tlačítka AE-L/AF-L , a to i při úplném sejmutí prstu z tlačítka spouště.

Zaostřovací režim AF-S: Blokování zaostření se automaticky aktivuje po zobrazení indikace zaostření (●) a zůstává aktivní až do sejmutí prstu z tlačítka spouště. Zaostření lze zablokovat rovněž stisknutím tlačítka AE-L/AF-L (viz výše).

Tlačítko spouště

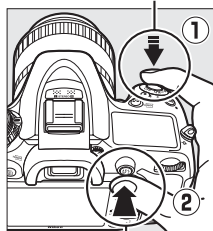

Tlačítko AE-L/AF-L



3 Změňte kompozici snímku a exponujte.

Zaostření zůstává blokováno i mezi expozicemi jednotlivých snímků po dobu namáchnutí tlačítka spouště do poloviny (AF-S) nebo po dobu stisknutí tlačítka AE-L/AF-L pro možnost pořízení několika snímků za sebou se stejným zaostřením.



Je-li aktivní blokování zaostření, neměňte vzdálenost mezi fotoaparátem a objektem. Pohne-li se objekt, zaostřete znovu na novou vzdálenost.

Blokování zaostření pomocí tlačítka AF-ON

Je-li třeba, lze aktivaci automatického zaostřování přiřadit samostatnému tlačítku pomocí menu uživatelských funkcí. V takovém případě se blokování zaostření aktivuje stisknutím tohoto tlačítka a zůstává aktivní až do jeho druhého stisknutí. Závěrku lze spustit kdykoli, bez ohledu na možnost vybrané v uživatelských funkcích a1 (**Volba priority v režimu AF-C**, □ 231) a a2 (**Volba priority v režimu AF-S**, □ 231), a indikace zaostření v hledáčku (●) se nezobrazuje.

Viz také

Informace o použití tlačítka spouště pro aktivaci expoziční paměti viz uživatelská funkce c1 (**Tlačítko spouště jako AE-L**, □ 236), informace o volbě funkce tlačítka : **AE-L/AF-L** viz uživatelská funkce f4 (**Funkce tlačítka AE-L/AF-L**, □ 256).



Manuální zaostřování

Manuální zaostřování je k dispozici při použití objektivů, které nepodporují automatické zaostřování (objektivy NIKKOR s manuálním zaostřováním), a v případech, kdy automatické zaostřování neposkytuje očekávané výsledky (☐ 72).

- **Objektivy AF-S:** Nastavte přepínač zaostřovacích režimů na objektivu do polohy **M**.
- **Ostatní objektivy AF:** Nastavte přepínač zaostřovacích režimů na objektivu (je-li dostupný) a volič zaostřovacích režimů na fotoaparátu do polohy **M**.

☑ Objektivy AF jiného typu než AF-S

Objektivy AF s výjimkou objektivů typu AF-S nepoužívejte při nastavení přepínače zaostřovacích režimů na objektivu do polohy **M** a současném nastavení voliče zaostřovacích režimů na fotoaparátu do polohy **AF**. Nebudete-li dbát tohoto upozornění, může dojít k poškození fotoaparátu nebo objektivu.

Volič zaostřovacích režimů

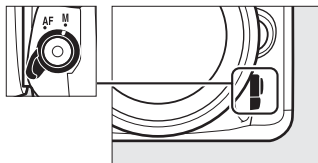

- **Objektivy s manuálním zaostřováním:** Nastavte volič zaostřovacích režimů na fotoaparátu do polohy **M**.

Chcete-li zaostřit manuálně, otáčejte zaostřovacím kroužkem objektivu, dokud nevidíte obraz na číré matnici v hledáčku ostře. Expozici snímků lze provést kdykoli, tedy i v případě, kdy není zaostřeno.

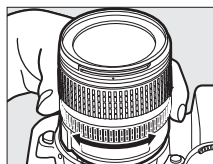

■ Elektronický dálkoměr

Indikaci zaostření v hledáčku lze použít pro kontrolu správného zaostření části objektu ve zvoleném zaostřovacím poli (je možné vybrat libovolně z 11 zaostřovacích polí). Po umístění objektu do vybraného zaostřovacího pole namáčkněte tlačítko spouště do poloviny a otáčejte zaostřovacím kroužkem objektivu, dokud se nezobrazí indikace zaostření (●). Pamatujte si, že při fotografování objektů uvedených na straně 72 může v některých případech dojít k zobrazení indikace zaostření i v případě, že objekt není zaostřen; před expozicí snímku proto zkontrolujte zaostření v hledáčku.



☑ Poloha obrazové roviny

Určujete-li vzdálenost mezi objektem a fotoaparátem, měřte ji od značky obrazové roviny (☉) na těle fotoaparátu. Vzdálenost mezi dosedací plochou bajonetu a obrazovou rovinou je 46,5 mm.

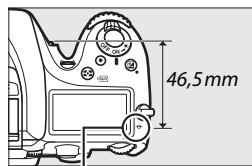

Značka obrazové roviny

ISO Citlivost ISO

Čím vyšší je citlivost ISO, tím menší množství světla je nutné pro expozici snímku – s rostoucí citlivostí lze tedy používat kratší časy závěrky nebo větší zaclonění. Výběr možnosti **Automaticky** umožní fotoaparátu nastavovat citlivost ISO automaticky v závislosti na světelných podmínkách. K dispozici jsou následující možnosti:

Režim	Citlivost ISO
	Automaticky
P, S, A, M	100–6400 v krocích po $\frac{1}{3}$ EV; Hi 0,3 až Hi 2
Ostatní provozní režimy	Automaticky; 100–6400 v krocích po $\frac{1}{3}$ EV; Hi 0,3 až Hi 2

Citlivost ISO lze nastavit stisknutím tlačítka  (ISO) a otáčením hlavního příkazového voliče, dokud se na kontrolním panelu nebo v hledáčku nezobrazí požadované nastavení.

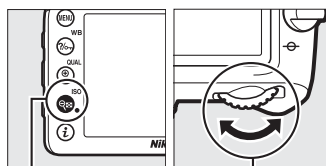

Tlačítko  (ISO) Hlavní příkazový volič

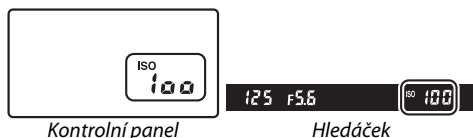

Kontrolní panel

Hledáček

Zobrazení citlivosti ISO na obrazovce informací

Nastavení citlivosti ISO se zobrazuje na obrazovce informací. Při použití možnosti **Automaticky** se zobrazuje nápis **ISO-AUTO** a citlivost vybraná fotoaparátem je indikována způsobem uvedeným na obrázku vpravo.

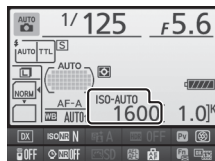

Automaticky

Dojde-li k otočení voliče expozičních režimů do polohy **P**, **S**, **A** nebo **M** po výběru možnosti **Automaticky** v nastavení citlivosti ISO v jiném režimu, obnoví se poslední nastavení citlivosti ISO vybrané v režimu **P**, **S**, **A** nebo **M**.

Hi 0,3–Hi 2

Nastavení **Hi 0,3** až **Hi 2** odpovídají citlivostem ISO o 0,3–2 EV nad hodnotou ISO 6400 (ekvivalent ISO 8000–25 600). Snímky pořízené při použití těchto nastavení budou s větší pravděpodobností poznamenány obrazovým šumem (náhodně rozmístěnými jasně zbarvenými pixely, závojem nebo proužky).

Menu fotografování

Citlivost ISO lze nastavovat rovněž pomocí položky **Nastavení citlivosti ISO** v menu fotografování (□ 224).

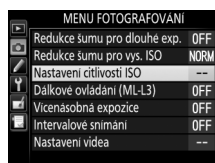

Viz také

Informace o volbě velikosti kroku pro nastavení citlivosti ISO viz uživatelská funkce b1 (**Krok citlivosti ISO**; □ 234). Informace o zobrazení citlivosti ISO na kontrolním panelu nebo nastavení citlivosti ISO bez použití tlačítka  (**ISO**) viz uživatelská funkce d3 (**Zobr. a nastav. citlivosti ISO**; □ 239). Informace o použití funkce **Redukce šumu pro vys. ISO** v menu fotografování pro redukci šumu při vysokých citlivostech ISO viz strana 228.

Automatická regulace citlivosti ISO (pouze režimy P, S, A a M)

ISO

Pokud je vybrána možnost **Zapnuto** v položce **Nastavení citlivosti ISO** > **Automat. regulace citl. ISO** v menu fotografování, citlivost ISO se v případě, kdy při hodnotě vybrané uživatelem nebude možné dosáhnout optimální expozice, automaticky upraví (v případě použití blesku je citlivost ISO přizpůsobena odpovídajícím způsobem).

1 Vyberte možnost **Automat. regulace citl. ISO** v položce **Nastavení citlivosti ISO** v menu fotografování.

Chcete-li zobrazit menu, stiskněte tlačítko **MENU**. Vyberte položku **Nastavení citlivosti ISO** v menu fotografování, vyberte možnost **Automat. regulace citl. ISO** a stiskněte tlačítko ►.

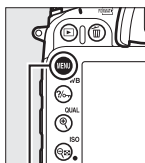

Tlačítko MENU

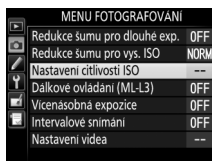

2 Vyberte možnost **Zapnuto**.

Vyberte možnost **Zapnuto** a stiskněte tlačítko **OK** (pokud je vybrána možnost **Vypnuto**, nastavení citlivosti ISO zůstane na hodnotě zvolené uživatelem).



ISO

3 Upravte nastavení.

Nejvyšší hodnotu pro automatickou regulaci citlivosti ISO lze nastavit pomocí položky **Nejvyšší citlivost** (nejnižší hodnota pro automatickou regulaci citlivosti ISO je automaticky nastavená na ISO 100; pamatujte si,

že pokud je hodnota citlivosti ISO vybraná uživatelem vyšší, než hodnota nastavená v položce **Nejvyšší citlivost**, použije se hodnota vybraná uživatelem). V režimech **P** a **A** je citlivost automaticky upravována pouze v případech, kdy hrozí podexpozice při času závěrky vybraném v položce **Nejdelší čas závěrky** ($1/4000$ –1 s, nebo **Automaticky**;

v režimech **S** a **M** je citlivost automaticky upravována pro dosažení optimální expozice v kombinaci s časem závěrky vybraným uživatelem). Pokud je vybrána možnost **Automaticky** (dostupná pouze v kombinaci s objektivem s vestavěným CPU; ekvivalent $1/30$ s při použití objektivů bez CPU), vybere fotoaparát nejdelší čas závěrky na základě ohniskové vzdálenosti objektivu (automatickou volbu času závěrky lze jemně doladit výběrem možnosti **Automaticky** a stisknutím tlačítka ►; například pro teleobjektivy lze použít ještě kratší časy závěrky, než jaké jsou obvykle vybrány automaticky fotoaparátem, aby se snížilo riziko rozmazání snímků). Delší časy závěrky, než je zadaný nejdelší čas závěrky, se použijí v případě, kdy nelze pro hodnotu citlivosti ISO vybranou v položce **Nejvyšší citlivost** dosáhnout optimální expozice. Po dokončení procedury nastavení stiskněte tlačítko **OK** pro návrat.



Je-li vybrána možnost **Zapnuto**, zobrazuje se v hledáčku a na kontrolním panelu nápis **ISO-AUTO**. Dojde-li ke změně citlivosti oproti hodnotě vybrané uživatelem, tyto indikace blikají.

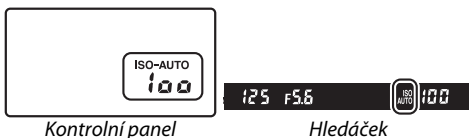

Kontrolní panel

Hledáček

Zapnutí a vypnutí automatické regulace citlivosti ISO

Automatickou regulaci citlivosti ISO lze zapnout a vypnout stisknutím tlačítka (ISO) a otáčením pomocného příkazového voliče. Při zapnuté automatické regulaci citlivosti ISO se zobrazuje nápis **ISO-AUTO**.

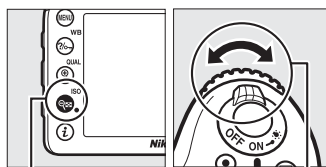

Tlačítko (ISO)

Pomocný příkazový volič

Automatická regulace citlivosti ISO

Při použití vyšších citlivostí je pravděpodobnější výskyt obrazového šumu (náhodně rozmístěných jasně zbarvených pixelů, závoje nebo proužků). Chcete-li omezit šum, použijte položku **Redukce šumu pro vys. ISO** v menu fotografování (viz strana 228). Pokud je čas závěrky vybraný v položce **Nejdelší čas závěrky** delší, než synchronizační čas pro práci s bleskem vybraný pomocí uživatelské funkce e1 (**Synchroniz. čas pro blesk**, 244), použije se v režimu automatické regulace citlivosti ISO při práci s bleskem synchronizační čas jako nejdelší použitý čas závěrky. Pamatujte si, že citlivost ISO se může automaticky zvýšit, pokud se automatická regulace citlivosti ISO použije v kombinaci s režimy synchronizace blesku s dlouhými časy (dostupnými s vestavěným bleskem a volitelnými blesky uvedenými na straně 304), což případně znemožní volbu dlouhých časů závěrky fotoaparátem.

Pokud je aktivní automatická regulace citlivosti ISO, zobrazují se upravené a vybrané hodnoty citlivosti na obrazovce informací způsobem uvedeným na obrázku vpravo.

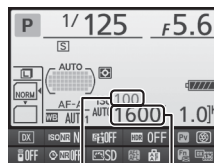

Vybraná hodnota

Upravená hodnota



Expozice

Měření expozice

(pouze režimy P, S, A a M)

Měření expozice určuje způsob nastavení expozice fotoaparátem v režimech P, S, A a M (v ostatních režimech vybírá fotoaparát metodu měření automaticky).

Možnost	Popis
	Matrix: Poskytuje přirozené výsledky ve většině situací. Fotoaparát provádí měření v široké ploše obrazového pole a nastavuje expozici na základě informací o rozložení jasů a barev, na základě kompozice a – v případě použití objektivů typu G nebo D (☐ 296) – na základě informace o vzdálenosti objektu (3D Color Matrix II; při použití ostatních objektivů s vestavěným CPU aktivuje fotoaparát měření expozice Color Matrix II, které nezahrnuje 3D informaci o vzdálenosti). Při použití objektivů bez CPU fotoaparát v případě zadání hodnot ohniskové vzdálenosti a světelnosti pomocí položky Data objektivu bez CPU v menu nastavení (☐ 150) použije měření expozice Color Matrix; v opačném případě použije integrální měření expozice se zdůrazněným středem.
	Integrální měření se zdůrazněným středem: Fotoaparát měří expozici v celém obrazovém poli, ale nejvyšší význam přisuzuje střední části obrazového pole (při použití objektivu s vestavěným CPU lze nastavit velikost této střední části obrazového pole pomocí uživatelské funkce b4, Velikost zdůraz. středu , ☐ 236; při použití objektivu bez CPU má tato oblast průměr 8 mm). Klasické měření pro portréty; doporučuje se při použití filtrů s prodlužovacím faktorem (faktorem filtru) větším než 1x.*
	Bodové měření: Fotoaparát měří expozici v kruhové plošce o průměru 3,5 mm (cca 2,5 % obrazového pole). Tato ploška pracuje v místě aktivního zaostřovacího pole a umožňuje tak měřit objekty mimo střed obrazu (při použití objektivů bez CPU nebo při aktivním režimu automatické volby zaostřovacích polí měří fotoaparát expozici v místě středního zaostřovacího pole). Tato metoda měření expozice zaručuje správnou expozici objektu i v případě mnohem jasnějšího nebo tmavšího pozadí snímku.*

* Abyste dosáhli vyšší přesnosti měření expozice u objektivů bez CPU, zadejte ohniskovou vzdálenost a světelnost použitého objektivu v menu **Data objektivu bez CPU** (☐ 150).

Metodu měření expozice lze nastavit stisknutím tlačítka (POMŮHNĚ) a otáčením hlavního příkazového voliče, dokud se požadované nastavení nezobrazí na kontrolním panelu.

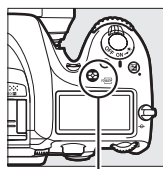

Tlačítko (POMŮHNĚ)



Hlavní příkazový volič



Kontrolní panel

Viz také

Informace o možnosti samostatného optimálního doladění (kalibrace) jednotlivých metod měření expozice viz uživatelská funkce b5 (**Jemné doladění expozice**, ☐ 236).

Expoziční paměť

Expoziční paměť použijte při změně kompozice snímku po použití integrálního měření expozice se zdůrazněným středem nebo bodového měření. Pamatujte si, že měření Matrix neposkytne v tomto případě očekávané výsledky.

1 Aktivujte expoziční paměť.

Umístěte fotografovaný objekt v zóně vybraného zaostřovacího pole a namáčkněte tlačítko spouště do poloviny. Za současného držení tlačítka spouště namáčknutého do poloviny a umístění objektu v zóně vybraného zaostřovacího pole aktivujte stisknutím tlačítka AE-L/AF-L expoziční paměť (použijete-li automatické zaostřování, zkontrolujte nejprve zobrazení indikace zaostření (●) v hledáčku).

Tlačítko spouště

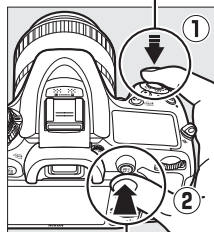

Tlačítko AE-L/AF-L

V době, kdy je aktivní expoziční paměť, se v hledáčku zobrazuje indikace AE-L.



2 Změňte kompozici snímku.

Za stálého držení tlačítka AE-L/AF-L ve stisknuté poloze změňte kompozici snímku požadovaným způsobem a exponujte.



Měřená oblast

Při použití bodového měření expozice se do paměti uloží hodnota změřená v kruhové plošce o průměru 3,5 mm v místě vybraného zaostřovacího pole. Při použití integrálního měření expozice se zdůrazněným středem se do paměti uloží hodnota změřená v kruhové plošce o průměru 8 mm uprostřed obrazu v hledáčku.

Nastavení času závěrky a clony

Je-li aktivní expoziční paměť, lze měnit bez ovlivnění výsledné expozice následující nastavení:

Režim	Nastavení
P	Čas závěrky a clona (flexibilní program; □ 48)
S	Čas závěrky
A	Clona

Nově nastavené hodnoty lze zkontrolovat v hledáčku a na kontrolním panelu. Pamatujte si, že v době, kdy je aktivní expoziční paměť, nelze změnit metodu měření expozice.

Viz také

Je-li vybrána možnost **Zapnuto** v uživatelské funkci c1 (**Tlačítko spouště jako AE-L**, □ 236), dojde k aktivaci expoziční paměti namáčknutím tlačítka spouště do poloviny. Informace o změně funkce tlačítka  **AE-L/AF-L** viz uživatelská funkce f4 (**Funkce tlačítka AE-L/AF-L**, □ 256).



Korekce expozice

(pouze režimy P, S, A, M a )

Funkce korekce expozice se používá pro úpravu expozičních hodnot určených fotoaparátem a dosažení světlejších nebo tmavších snímků. Její použití je nejúčinnější v kombinaci s integrálním měřením se zdůrazněným středem a s bodovým měřením ( 83). K dispozici jsou hodnoty v rozmezí -5 EV (podexpozice) až $+5$ EV (přeexpozice) v krocích po $1/3$ EV. Obecně platí, že kladné hodnoty korekce produkují světlejší snímky a záporné hodnoty korekce produkují tmavší snímky.



-1 EV

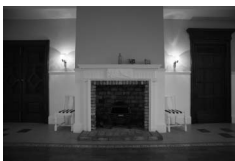

Žádná korekce expozice



$+1$ EV

Chcete-li nastavit korekci expozice, stiskněte tlačítko  a otáčejte hlavním příkazovým voličem, dokud se v hledáčku nebo na kontrolním panelu nezobrazí požadovaná hodnota.

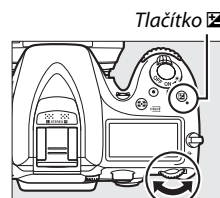

Tlačítko 

Hlavní příkazový volič

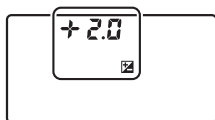
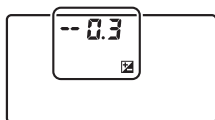
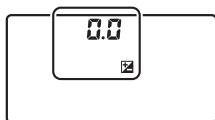

± 0 EV



(stisknuté tlačítko )





$-0,3$ EV

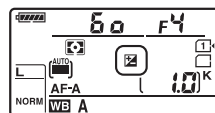

$+2$ EV

Při použití jiné hodnoty korekce než $\pm 0,0$, začne blikat číslice 0 uprostřed indikace expozice (pouze režimy P, S a A) a v hledáčku a na kontrolním panelu se po uvolnění tlačítka  zobrazí symbol . Aktuální hodnotu korekce expozice lze zkontrolovat pomocí indikace expozice po stisknutí tlačítka .



Normální expozici lze obnovit nastavením korekce expozice na hodnotu ± 0 . Korekce expozice není resetována vypnutím fotoaparátu, ale je resetována, pokud vyberete jiný režim po volbě režimu .

Režim M

V režimu **M** má korekce expozice vliv pouze na indikaci expozice; čas závěrky a clona se nezmění.

Použití blesku

Pokud se použije blesk, ovlivňuje korekce expozice úroveň zábleskové expozice i expozice trvalým světlem – mění tedy jas hlavního objektu i pozadí. Pomocí uživatelské funkce e4 (**Kor. exp. při použití blesku**, □ 250) lze omezit účinky použití korekce expozice pouze na pozadí snímku.

Viz také

Informace o volbě velikosti kroku pro nastavení korekce expozice viz uživatelská funkce b2 (**Krok nastavení expozice (EV)**, □ 234). Informace o nastavení korekce expozice bez stisknutí tlačítka  viz uživatelská funkce b3 (**Snadná korekce expozice**, □ 235). Informace o automatických změnách expozice, zábleskové expozice, vyvážení bílé barvy a funkce Active D-Lighting viz strana 133.







Vyvážení bílé barvy zajišťuje, aby barvy nebyly ovlivněny barvou světelného zdroje. Při použití jiných režimů než P, S, A a M, je vyvážení bílé barvy nastavováno automaticky fotoaparátem. Pro většinu světelných zdrojů se v kombinaci s režimy P, S, A a M doporučuje automatické vyvážení bílé barvy, v případě potřeby však lze na základě typu světelného zdroje zvolit i jiné možnosti:

	Možnost	Barevná teplota*	Popis
AUTO	Automaticky	3 500–8 000 K	Vyvážení bílé barvy je upravováno automaticky. Pro dosažení maximálně kvalitních výsledků použijte objektivu typu G nebo D. Použije-li se při expozici vestavěný nebo volitelný blesk, je výsledné nastavení upraveno odpovídajícím způsobem.
	Normálně		
	Uchovat teplé barvy		
☀	Žárovkové světlo	3 000 K	Použijte při osvětlení žárovkovým světlem.
	Zářivkové světlo		Použijte pro:
	Sodíkové výbojky	2 700 K	• Sodíkové výbojky (používané na sportovních stadionech).
	Zářivkové světlo „teplá bílá“	3 000 K	• Zářivky typu „teplá bílá“.
	Zářivkové světlo „bílá“	3 700 K	• Zářivky typu „bílá“.
	Zářivkové světlo „studená bílá“	4 200 K	• Zářivky typu „studená bílá“.
	Zářivk. sv. „denní bílé světlo“	5 000 K	• Zářivky typu „denní bílá“.
	Zářivkové světlo „denní světlo“	6 500 K	• Zářivky typu „denní světlo“.
	Vysokotepl. rtuťové výbojky	7 200 K	• Světelné zdroje s vysokou barevnou teplotou (například rtuťové výbojky).
☀	Přímé sluneční světlo	5 200 K	Použijte pro objekty na přímém slunečním světle.
⚡	Blesk	5 400 K	Použijte v kombinaci s vestavěným nebo volitelnými blesky.
☁	Zataženo	6 000 K	Použijte za denního světla při zataženém obloze.
🏠	Stín	8 000 K	Použijte za denního světla u objektů ve stínu.
📄	Výběr barevné teploty	2 500–10 000 K	Vyberte barevnou teplotu ze seznamu hodnot (☞ 94).
PRE	Manuální nastavení	—	Použijte objekt, světelný zdroj nebo existující snímek jako referenci pro vyvážení bílé barvy (☞ 95).

* Všechny hodnoty jsou přibližné a nezahrnují jemné vyvážení (je-li dostupné).

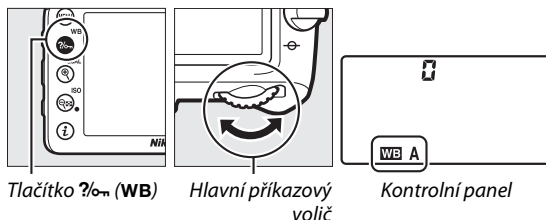
Vyvážení bílé barvy lze nastavit stisknutím tlačítka  (WB) a otáčením hlavního příkazového voliče, dokud se požadované nastavení nezobrazí na kontrolním panelu.

Tlačítko  (WB)

Hlavní příkazový volič

Kontrolní panel

Menu fotografování

Vyvážení bílé barvy je možné vybrat také pomocí položky **Vyvážení bílé barvy** v menu fotografování (☐ 224), kterou lze použít rovněž pro jemné vyvážení bílé barvy (☐ 91) či změření hodnoty pro manuální nastavení (☐ 95). Možnost **Automaticky** v menu **Vyvážení bílé barvy** se dělí na další možnosti – **Normálně** a **Uchovat teplé barvy** (tato možnost zachovává teplé barvy žárovkového osvětlení), zatímco možnost  **Zářivkové světlo** nabízí volbu světelného zdroje z několika typů zářivek.









Studiové blesky

Automatické vyvážení bílé barvy nemusí poskytovat v kombinaci s velkými studiovými blesky očekávané výsledky. V těchto případech použijte manuální nastavení nebo možnost **Blesk** a pomocí funkce jemného vyvážení doladte vyvážení bílé barvy.

Barevná teplota

Vnímání barvy světelného zdroje se mění v závislosti na pozorovateli a dalších okolnostech. Barevná teplota je objektivním vyjádřením barvy světelného zdroje definovaným ve vztahu k teplotě absolutně černého tělesa zahřátého na takovou teplotu, aby vyzařovalo světlo stejné vlnové délky. Světelné zdroje s barevnou teplotou okolo 5 000–5 500 K se jeví jako bílé, světelné zdroje s nižší barevnou teplotou – jako jsou například žárovky – vnímáme jako nažloutlé nebo načervenalé. Světelné zdroje s vyšší barevnou teplotou vnímáme jako namodralé. Volitelné možnosti vyvážení bílé barvy fotoaparátu jsou upraveny pro následující barevné teploty (všechny údaje jsou přibližné):

-  (Sodíkové výbojky): **2 700 K**
-  (Žárovkové světlo)/
 -  (Zářivkové světlo „teplá bílá“): **3 000 K**
 -  (Zářivkové světlo „bílá“): **3 700 K**
 -  (Zářivkové světlo „studená bílá“): **4 200 K**
 -  (Zářivk. sv. „denní bílé světlo“): **5 000 K**
-  (Přímé sluneční světlo): **5 200 K**
-  (Blesk): **5 400 K**
-  (Zataženo): **6 000 K**
-  (Zářivkové světlo „denní světlo“): **6 500 K**
-  (Vysokotepl. rtuťové výbojky): **7 200 K**
-  (Stín): **8 000 K**

Viz také

Pokud je vybrána možnost **Bracketing vyváž. bílé barvy** v uživatelské funkci e6 (**Nastavení bracketingu**, ☐ 251), fotoaparát vytvoří při každém spuštění závěrky několik snímků. Vyvážení bílé barvy u každého z těchto snímků je odlišné, počínaje aktuálním vyvážením bílé barvy jako výchozí hodnotou (☐ 137).

Jemné vyvážení bílé barvy

Vyvážení bílé barvy lze „jemně vyladit“ pro kompenzaci změn zabarvení světelného zdroje nebo pro vytvoření cíleného barevného nádechu snímků. Jemné vyvážení bílé barvy lze provést pomocí položky **Vyvážení bílé barvy** v menu fotografování nebo stisknutím tlačítka **WB** a otáčením pomocného příkazového voliče.

Menu vyvážení bílé barvy

- 1 Vyberte položku Vyvážení bílé barvy v menu fotografování.**
Chcete-li zobrazit menu, stiskněte tlačítko **MENU**. Vyberte položku **Vyvážení bílé barvy** v menu fotografování, potom vyberte požadovanou možnost a stiskněte tlačítko **▶**. Pokud je vybrána jiná možnost než **Automaticky**, **Zářivkové světlo**, **Výběr barevné teploty** nebo **Manuální nastavení**, pokračujte krokem 2. Pokud je vybrána možnost **Automaticky**, **Zářivkové světlo** nebo **Výběr barevné teploty**, vyberte požadované nastavení a stiskněte tlačítko **▶**. Informace o jemném vyvážení bílé barvy v případě použití možnosti manuálního nastavení viz strana 101.

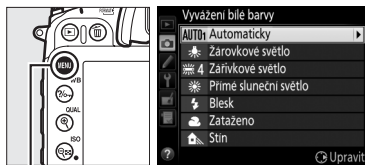

Tlačítko MENU

- 2 Proveďte jemné vyvážení bílé barvy.**
Pomocí multifunkčního voliče nastavte jemné vyvážení bílé barvy. Jemné vyvážení bílé barvy lze provádět na osách žlutá (A) – modrá (B) a zelená (G) – purpurová (M). Vodorovná osa (žlutá – modrá) odpovídá barevné teplotě a každý krok je ekvivalentní přibližně 5 miredům (☐ 93). Svislá osa (zelená – purpurová) má podobný účinek jako barevné kompenzační filtry (CC).

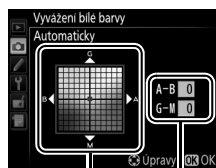

Souřadnice

Nastavení

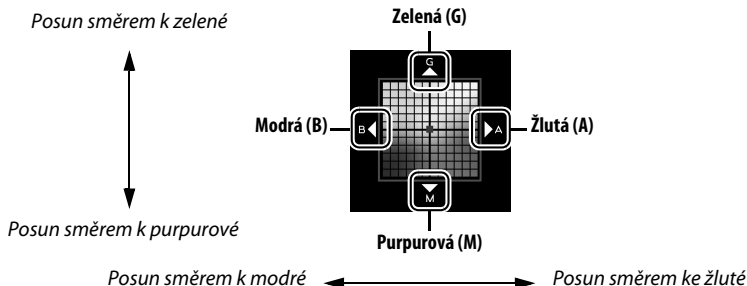





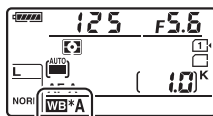

3 Stiskněte tlačítko .

Stisknutím tlačítka  uložte nastavení a vraťte se do menu fotografování. Pokud bylo provedeno jemné vyvážení bílé barvy, zobrazuje se na kontrolním panelu hvězdička („*“).





■ Tlačítko (WB)

Při použití jiné možnosti než  (**Výběr barevné teploty**) nebo **PRE (Manuální nastavení)** lze použít tlačítko  (**WB**) k nastavení jemného vyvážení bílé barvy na ose žlutá (A) – modrá (B) ( 91; chcete-li provést jemné vyvážení bílé barvy při nastavení možnosti  nebo **PRE**, použijte menu fotografování postupem popsaným na straně 91).

K dispozici je šest nastavení oběma směry; každý krok má hodnotu přibližně 5 miredů ( 93). Stiskněte tlačítko  (**WB**) a otáčejte pomocným příkazovým voličem, dokud se na kontrolním panelu nezobrazí požadovaná hodnota.

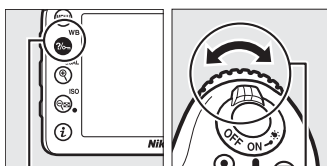
Otáčením pomocného příkazového voliče směrem doleva se zvyšuje podíl žluté (A). Otáčením pomocného příkazového voliče směrem doprava se zvyšuje podíl modré (B). Při použití jiného nastavení než 0 se na kontrolním panelu zobrazuje hvězdička („*“).



Tlačítko  (WB)

Pomocný příkazový volič

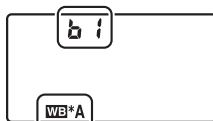

Kontrolní panel

Jemné vyvážení bílé barvy

Hodnoty barev na osách jemného vyvážení bílé barvy jsou relativní, ne absolutní. Například pohyb kurzoru směrem k **B** (modrá) v případě použití „teplého“ základního vyvážení bílé barvy, jako je  (Žárovkové světlo), vede ve výsledku k lehce „studenějším“ snímkům, ne k jejich modřejšímu zbarvení.

Jemné doladění barevné teploty

Pokud je vybrána možnost **Výběr barevné teploty**, můžete během provádění jemného vyvážení bílé barvy zobrazit barevnou teplotu.



„Mired“

Jakákoli provedená změna barevné teploty produkuje větší rozdíl v barvách při nižších barevných teplotách než při vyšších barevných teplotách. Například změna o 1 000 K má za následek výrazně větší rozdíl v barevném podání při barevné teplotě 3 000 K než při barevné teplotě 6 000 K. Hodnota „Mired“ vypočítaná vynásobením převrácené hodnoty barevné teploty číslem 10^6 je měřítkem barevné teploty, které počítá s těmito fakty, a proto se používá jako jednotka barevných konverzních filtrů. Příklad:

- 4 000 K–3 000 K (rozdíl 1 000 K) = 83 miredů
- 7 000 K–6 000 K (rozdíl 1 000 K) = 24 miredů

Výběr barevné teploty

Pokud je vybráno vyvážení bílé barvy **☑ (Výběr barevné teploty)**, lze stisknutím tlačítka **WB** a otáčením pomocného příkazového voliče provádět nastavení barevné teploty. Nastavená barevná teplota se zobrazuje na kontrolním panelu.

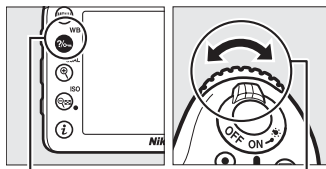

Tlačítko **WB**

Pomocný
příkazový volič



Kontrolní panel

WB

☑ Výběr barevné teploty

Pamatujte si, že očekávaných výsledků nebude dosaženo při použití zábleskového nebo zářivkového světla. Pro tyto světelné zdroje vyberte možnost **⚡ (Blesk)** nebo **☀ (Zářivkové světlo)**. U ostatních světelných zdrojů zhotovte zkušební snímek, abyste zjistili, zda je vybraná hodnota odpovídající.

🔍 Menu vyvážení bílé barvy

Barevné teploty lze nastavovat rovněž výběrem v menu vyvážení bílé barvy. Pamatujte si, že barevná teplota nastavená tlačítkem **WB** a pomocným příkazovým voličem nahrazuje hodnotu vybranou v menu vyvážení bílé barvy.



Manuální nastavení

Manuální nastavení se používá k záznamu a vyvolání uživatelského vyvážení bílé barvy pro fotografování pod smíšeným osvětlením nebo pro kompenzaci světelného zdroje se silným barevným nádechem. Do paměti fotoaparátu lze uložit až šest různých nastavení vyvážení bílé barvy, d-1 až d-6. K dispozici jsou dvě metody manuálního nastavení vyvážení bílé barvy:

Metoda	Popis
Přímé měření	Pod osvětlení, které se použije při expozici konečného snímku, se umístí neutrální šedý nebo bílý objekt a pomocí fotoaparátu se změří hodnota vyvážení bílé barvy (☐ 95). Při fotografování v režimu živého náhledu (☐ 153) lze změřit vyvážení bílé barvy ve vybrané části snímku (bodové vyvážení bílé barvy, ☐ 98).
Kopírování z existujícího snímku	Hodnota vyvážení bílé barvy se zkopíruje ze snímku uloženého na paměťové kartě (☐ 100).

■ Změření hodnoty bílé barvy pro vyvážení bílé barvy při fotografování s použitím hledáčku

1 Osvětlete referenční objekt.

Pod osvětlení, které se použije při konečné expozici snímku, umístěte neutrální šedý nebo bílý objekt. Ve studiových podmínkách lze jako referenční objekt použít standardní šedou kartu. Pamatujte si, že expozice je při měření vyvážení bílé barvy vždy zvýšena o 1 EV; v režimu **M** přizpůsobte expozici tak, aby indikace expozice zobrazovala hodnotu ± 0 (☐ 51).

2 Nastavte předvolbu vyvážení bílé barvy PRE (Manuální nastavení).

Stiskněte tlačítko  (**WB**) a otáčejte hlavním příkazovým voličem, dokud se na kontrolním panelu nezobrazí nápis **PRE**.



3 Vyberte paměť.

Stiskněte tlačítko **WB** a otáčejte pomocným příkazovým voličem, dokud se na kontrolním panelu nezobrazí požadovaná paměť vyvážení bílé barvy (d-1 až d-6).



4 Vyberte režim přímého měření.

Krátce uvolněte tlačítko **WB** a poté jej stiskněte a podržte, dokud na kontrolním panelu nezačne blikat nápis **PRE**. Blikající nápis **PrE** se zobrazí rovněž v hledáčku. Zobrazení blikají po dobu přibližně šesti sekund.

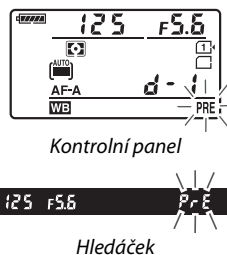

5 Změřte hodnotu vyvážení bílé barvy.

Dříve než indikace přestane blikat, zaměřte referenční objekt tak, aby vyplnil zorné pole hledáčku, a stiskněte tlačítko spouště až na doraz. Fotoaparát změří hodnotu bílé barvy a uloží ji v paměti vybrané v kroku 3. Není zaznamenán žádný snímek; vyvážení bílé barvy lze přesně změřit i v případě, že není zaostřeno.



Chráněné paměti

Pokud je aktuální paměť vyvážení bílé barvy chráněná (☐ 103), bliká při pokusu o změření nové hodnoty na kontrolním panelu a v hledáčku nápis **PrE**.

6 Zkontrolujte výsledek.

Pokud byl fotoaparát schopen změřit hodnotu vyvážení bílé barvy, bliká po dobu přibližně šesti sekund na kontrolním panelu nápis **Good**, zatímco v hledáčku se zobrazuje blikající nápis **Good**.

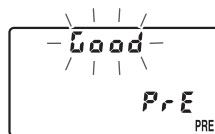

Kontrolní panel



Hledáček

Je-li osvětlení příliš slabé nebo příliš silné, nemusí být fotoaparát schopen změřit hodnotu vyvážení bílé barvy. Na kontrolním panelu a v hledáčku bliká po dobu přibližně šesti sekund nápis **no Good**. Namáčknutím tlačítka spouště do poloviny se vraťte ke kroku 5 a opakujte měření hodnoty vyvážení bílé barvy.

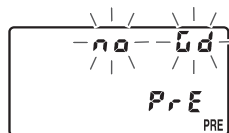

Kontrolní panel



Hledáček

Přímé měření

Není-li při fotografování s použitím hledáčku provedena po dobu blikání indikací žádná operace, ukončí se režim přímého měření za dobu vybranou v uživatelské funkci c2 (**Časovač pohotovost. režimu**, □ 237).

Měření hodnoty vyvážení bílé barvy pro manuální nastavení (fotografování s využitím hledáčku)

Měření hodnoty bílé barvy pro manuální nastavení vyvážení bílé barvy nelze provádět při aktivním režimu HDR nebo režimu vícenásobné expozice (□ 115, 141), resp. při použití možnosti **Záznam videosekvencí** v uživatelské funkci g4 (**Funkce tlačítka spouště**, □ 260) a nastavení voliče živého náhledu do polohy .

Výběr paměti

Výběrem možnosti **Manuální nastavení** v položce **Vyvážení bílé barvy** v menu fotografování se zobrazí dialog vyobrazený vpravo; vyberte paměť a stiskněte tlačítko . Neexistuje-li žádná hodnota pro aktuálně vybranou paměť, nastaví se vyvážení bílé barvy na 5 200 K, tj. na stejnou barevnou teplotu jako při použití možnosti **Přímé sluneční světlo**.



■ Měření vyvážení bílé barvy během živého náhledu (Bodové vyvážení bílé barvy)

V režimu živého náhledu lze změřit vyvážení bílé barvy ve vybrané části obrazového pole a eliminovat tak nutnost přípravy referenčního objektu nebo výměny objektivů při fotografování s teleobjektivy.

1 Stiskněte tlačítko .

Zrcadlo fotoaparátu se sklopí do horní polohy a na monitoru fotoaparátu se zobrazí aktuální záběr objektivu.

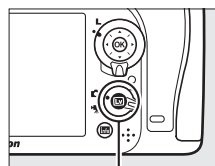

Tlačítko Lv

2 Nastavte předvolbu vyvážení bílé barvy PRE (Manuální nastavení).

Stiskněte tlačítko  (WB) a otáčejte hlavním příkazovým voličem, dokud se na monitoru nezobrazí nápis PRE.

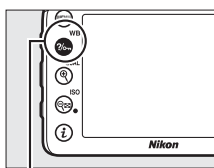

Tlačítko  (WB)

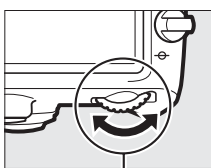

Hlavní příkazový volič



Monitor

3 Vybte paměť.

Stiskněte tlačítko  (WB) a otáčejte pomocným příkazovým voličem, dokud se na monitoru nezobrazí požadovaná paměť vyvážení bílé barvy (d-1 až d-6).

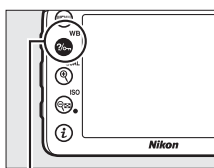

Tlačítko  (WB)

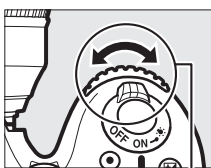

Pomocný příkazový volič



Monitor

4 Vybte režim přímého měření.

Krátce uvolněte tlačítko  (WB) a poté jej stiskněte a podržte, dokud na monitoru nezačne blikat nápis PRE. V místě vybraného zaostřovacího pole se zobrazí terčík bodového vyvážení bílé barvy (□).



Monitor

5 Umístěte terčík na bílou nebo šedou plochu.

Během blikání nápisu P r ξ na zobrazovači nastavte pomocí multifunkčního voliče terčík \square na bílou nebo šedou oblast objektu.



6 Změřte hodnotu vyvážení bílé barvy.

Stisknutím tlačítka OK nebo stisknutím tlačítka spouště až na doraz změřte vyvážení bílé barvy. Čas dostupný pro změření vyvážení bílé barvy se nastavuje pomocí uživatelské funkce c4 (**Zpožd. pro vypn. monitoru**) > **Živý náhled** (☰ 238).



Pokud je vybrána možnost **Manuální nastavení** v položce **Vyvážení bílé barvy** v menu fotografování, zobrazuje se poloha terčíku použitého pro manuální změření vyvážení bílé barvy u paměti zaznamenaných při fotografování v režimu živého náhledu.



☑ Měření vyvážení bílé barvy pro manuální nastavení (fotografování v režimu živého náhledu)
Při výběru možnosti **Záznam videosekvencí** v uživatelské funkci g4 (**Funkce tlačítka spouště**, ☰ 260) a nastavení voliče režimu živého náhledu do polohy \blacksquare lze provést změření vyvážení bílé barvy pro manuální nastavení pomocí tlačítka OK namísto tlačítka spouště. Možnost „Manuální nastavení“ v položce **Vyvážení bílé barvy** nelze nastavovat během činnosti režimu HDR (☰ 115).

■ Kopírování vyvážení bílé barvy ze snímku

Pomocí níže uvedených kroků zkopírujete hodnotu vyvážení bílé barvy z existujícího snímku do vybrané paměti.

1 Vyberte možnost PRE (Manuální nastavení) v položce Vyvážení bílé barvy v menu fotografování.

Stiskněte tlačítko MENU a vyberte položku **Vyvážení bílé barvy** v menu fotografování. Vyberte možnost **Manuální nastavení** a stiskněte tlačítko ►.

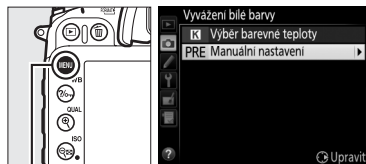

Tlačítko MENU

2 Vyberte cílové umístění.

Vyberte požadovanou paměť (d-1 až d-6) a stiskněte tlačítko **ISO**.



Tlačítko ISO

3 Vyberte možnost Vybrat snímek.

Vyberte možnost **Vybrat snímek** a stiskněte tlačítko ►.

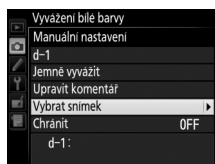

4 Vyberte zdrojový snímek.

Vyberte zdrojový snímek.



5 Stiskněte tlačítko OK.

Stisknutím tlačítka **OK** zkopírujete vyvážení bílé barvy pro vybraný snímek do zvolené paměti. Pokud je k vybranému snímku připojen komentář (☰ 266), zkopíruje se tento komentář do komentáře pro vybranou paměť.



Výběr zdrojového snímku

Chcete-li zobrazit snímek vybraný v kroku 4 na celé obrazovce, stiskněte a podržte tlačítko **QUAL**.



Tlačítko **QUAL**

Chcete-li zobrazit snímky v jiných umístěních, stiskněte a držte tlačítko **BKT** a stiskněte tlačítko **▲**. Zobrazí se dialog, který můžete vidět na obrázku vpravo; vyberte požadovanou kartu a složku (☐ 186).



Tlačítko **BKT**

Výběr paměti vyvážení bílé barvy

Stisknutím tlačítka **▲** vyberte aktuální paměť vyvážení bílé barvy (d-1 – d-6) a stisknutím tlačítka **▶** vyberte jinou paměť.

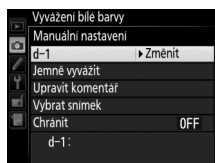

Jemné vyvážení pro paměť vyvážení bílé barvy

Vybranou paměť lze jemně vyvážit výběrem možnosti **Jemně vyvážit** a úpravou vyvážení bílé barvy způsobem popsaným na straně 91.



■ Vložení komentáře

Podle níže uvedeného postupu vložíte do vybrané paměti vyvážení bílé barvy poznámku v délce max. 36 znaků.

1 Vyberte možnost PRE (Manuální nastavení).

Vyberte možnost **Manuální nastavení** v menu vyvážení bílé barvy a stiskněte tlačítko ►.



2 Vyberte paměť.

Vyberte požadovanou paměť a stiskněte tlačítko  (ISO).

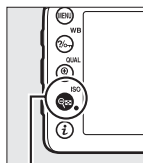

Tlačítko  (ISO)



3 Vyberte možnost Upravit komentář.

Vyberte možnost **Upravit komentář** a stiskněte tlačítko ►.

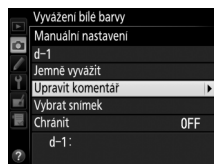

4 Upravte komentář.

Upravte komentář způsobem popsaným na straně 111.



■ Ochrana paměti vyvážení bílé barvy

Pomocí níže uvedených kroků nastavíte ochranu vybrané paměti vyvážení bílé barvy.

Chráněné paměti nelze upravovat a položky **Jemně vyvážit** a **Upravit komentář** nelze použít.

1 Vyberte možnost PRE (Manuální nastavení).

Vyberte možnost **Manuální nastavení** v menu vyvážení bílé barvy a stiskněte tlačítko ►.

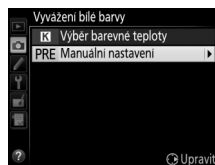

2 Vyberte paměť.

Vyberte požadovanou paměť a stiskněte tlačítko  (ISO).

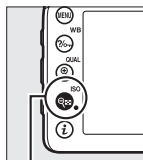

Tlačítko  (ISO)



3 Vyberte možnost Chránit.

Vyberte možnost **Chránit** a stiskněte tlačítko ►.

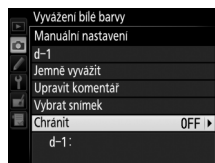

4 Vyberte možnost Zapnuto.

Vyberte možnost **Zapnuto** a stisknutím tlačítka  nastavte ochranu vybrané paměti vyvážení bílé barvy. Chcete-li odstranit ochranu, vyberte možnost **Vypnuto**.

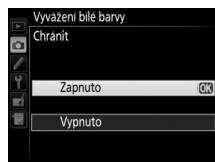



Vylepšení snímků

Předvolby Picture Control

(pouze režimy P, S, A a M)

Unikátní systém Nikon Picture Control umožňuje sdílet nastavení pro zpracování snímků včetně doostření, nastavení kontrastu, jasu, sytosti barev a barevného odstínu mezi kompatibilními zařízeními a softwarem.

Výběr předvolby Picture Control

Fotoaparát nabízí množství pevných předvoleb Picture Control. V režimech **P, S, A a M** můžete vybírat předvolby Picture Control podle fotografovaného objektu nebo typu motivu (v ostatních režimech vybírá fotoaparát předvolby Picture Control automaticky).

Možnost	Popis
Standardní	Standardní zpracování snímků pro dosažení vyvážených výsledků. Doporučená volba ve většině situací.
Neutrální	Minimální zpracování snímků pro dosažení přirozeně působících výsledků. Toto nastavení je vhodné pro snímky, které budou následně výrazně zpracovávány nebo retušovány.
Živé	Snímky jsou zpracovávány pro dosažení živých barev. Toto nastavení použijte u snímků, na kterých chcete zdůraznit základní barvy.
Monochromatické	Záznam monochromatických snímků.
Portrét	Zpracování portrétních snímků pro získání přirozené struktury a integrity pleti.
Krajina	Tvorba živých snímků krajin a měst.

- Zobrazte předvolby Picture Control.**
Chcete-li zobrazit menu, stiskněte tlačítko MENU. V menu fotografování vyberte položku **Předvolby Picture Control** a stisknutím tlačítka ► zobrazte seznam předvoleb Picture Control.

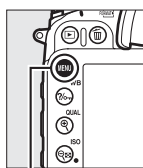

Tlačítko MENU



- Vyberte předvolbu Picture Control.**
Vyberte požadovanou předvolbu Picture Control a stiskněte tlačítko OK.



Uživatelské předvolby Picture Control

Uživatelské předvolby Picture Control jsou vytvářeny úpravou existujících předvoleb Picture Control pomocí položky **Správa předv. Picture Control** v menu fotografování (☰ 110). Uživatelské předvolby Picture Control lze uložit na paměťovou kartu, aby mohly být sdíleny s dalšími fotoaparáty stejného typu a s kompatibilním softwarem (☰ 112).

Indikace předvolby Picture Control

Aktuálně nastavená předvolba Picture Control se zobrazí na obrazovce informací stisknutím tlačítka .



*Indikace předvolby
Picture Control*



Úprava parametrů předvoleb Picture Control

Existující předvolby Picture Control nebo uživatelské předvolby Picture Control (📖 110) lze upravit tak, aby odpovídaly fotografovanému motivu nebo tvůrčím záměrům uživatele. Pomocí možnosti **Rychlé nastavení** můžete zvolit vyváženou kombinaci nastavení doostření, kontrastu a sytosti barev, nebo můžete manuálně upravit přímo jednotlivé volitelné parametry.

1 Vyberte předvolbu Picture Control.

Vyberte požadovanou předvolbu Picture Control ze seznamu předvoleb (📖 105) a stiskněte tlačítko ►.



2 Upravte nastavení.

Stisknutím tlačítek ▲ a ▼ vyberte požadovaný parametr (📖 108) a stisknutím tlačítek ◀ a ▶ nastavte požadovanou hodnotu. Tento krok opakujte až do nastavení všech parametrů, nebo vyberte možnost **Rychlé nastavení** pro výběr předvolené kombinace parametrů. Výchozí nastavení lze obnovit stisknutím tlačítka 🗑️ (PRYZNAT).



3 Stiskněte tlačítko OK.

✎ Úprava originálních předvoleb Picture Control

Předvolby Picture Control, u kterých byly upraveny výchozí parametry, jsou označeny hvězdičkou („*“).



■ Parametry předvoleb Picture Control

Možnost	Popis	
Rychlé nastavení	Můžete vybírat mezi hodnotami -2 až +2 pro kombinované nastavení úrovně doostření, kontrastu a sytosti barev a snížení nebo zvýraznění celkového účinku vybrané předvolby Picture Control (zruší se však všechny manuálně provedené úpravy jednotlivých parametrů). Například výběrem kladné hodnoty pro předvolbu Živé se dosáhne živějších barev snímků. Tato možnost není dostupná pro předvolby Neutrální , Monochromatické a pro uživatelské předvolby Picture Control.	
Manuální nastavení (všechny předvolby Picture Control)	Doostření	Tento parametr určuje úroveň doostření obrysů objektů na snímcích. Chcete-li aktivovat automatické nastavování úrovně doostření v závislosti na fotografovaném motivu, vyberte možnost A , nebo manuálně vyberte nastavení v rozmezí 0 (bez doostření) až 9 (čím vyšší hodnota, tím vyšší úroveň doostření).
	Kontrast	Pro automatické nastavení úrovně kontrastu v závislosti na fotografovaném motivu vyberte možnost A , pro snížení nebo zvýšení kontrastu vyberte hodnotu -3 až +3 (nižší hodnoty vyberte, chcete-li zamezit ztrátě detailů ve světlech u portrétů na přímém slunečním světle; vyšší hodnoty vyberte, chcete-li zachovat detaily u snímků mlžných krajin a dalších objektů s nízkým kontrastem).
	Jas	Možnost -1 vyberte pro snížení jasu, možnost +1 pro zvýšení jasu. Tento parametr neovlivňuje expozici.
Manuální nastavení (kromě předvolby „Monochromatické“)	Sytost	Tento parametr ovlivňuje sytost (živost) barev. Chcete-li aktivovat automatické nastavování sytosti barev v závislosti na fotografovaném motivu, vyberte možnost A , nebo manuálně vyberte nastavení v rozmezí -3 až +3 (nižší hodnoty vyberte pro snížení sytosti barev, vyšší hodnoty pro zvýšení sytosti barev).
	Odstín	Záporné hodnoty (do -3) vyberte pro purpurovější zbarvení červených odstínů, zelenější zbarvení modrých odstínů a žlutší zbarvení zelených odstínů; kladné hodnoty (do +3) vyberte pro oranžovější zbarvení červených odstínů, modřejší zbarvení zelených odstínů a purpurovější zbarvení modrých odstínů.
Manuální nastavení (pouze předvolba „Monochromatické“)	Filtrové efekty	Volitelná nastavení v tomto menu umožňují simulovat účinky barevných filtrů na monochromatické snímky. K dispozici jsou možnosti OFF (VYPNUTO) , žlutý, oranžový, červený a zelený filtr (☐ 109).
	Tónování	Vyberte odstín použitý pro monochromatické snímky z možností B&W (Černobílé) , Sepia (Sépiové) , Cyanotype (Kyanotypie) (monochromatické s modrým nádechem), Red (Červené) , Yellow (Žluté) , Green (Zelené) , Blue Green (Modrozelené) , Blue (Modré) , Purple Blue (Purpurově modré) , Red Purple (Červeně purpurové) (☐ 109).



„A“ (Automaticky)

Výsledky automatického doostření, nastavení kontrastu a sytosti barev se mění v závislosti na expozici a umístění objektu ve snímku. Chcete-li dosáhnout maximálně kvalitních výsledků, použijte objektivu typu G nebo D.

Uživatelské předvolby Picture Control

Možnosti dostupné u uživatelských předvoleb Picture Control jsou stejné jako u původních předvoleb, ze kterých tyto uživatelské předvolby vycházejí.

Graf Picture Control

Stisknutím tlačítka  (ISO) v kroku 2 na straně 107 se zobrazí graf Picture Control indikující nastavení kontrastu a sytosti barev u vybrané předvolby Picture Control v poměru k ostatním předvolbám (při použití předvolby **Monochromatické** se zobrazuje pouze kontrast). Uvolněním tlačítka  (ISO) se zobrazení vrátí do menu Picture Control.

Symby předvoleb Picture Control, které využívají automatické nastavení kontrastu a sytosti barev, se v grafu Picture Control zobrazují zeleně a rovnoběžně s osami grafu se zobrazují linky.

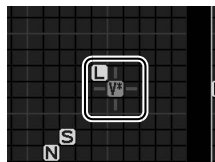
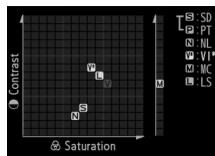

Předchozí nastavení

Čárka pod zobrazením hodnoty v menu nastavení předvolby Picture Control indikuje předchozí použitou hodnotu pro nastavovaný parametr. Tuto indikaci lze použít jako vodítko při úpravách nastavení.

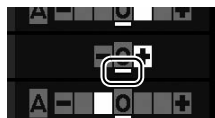



Filtrové efekty (pouze předvolba Monochromatické)

Volitelná nastavení v tomto menu umožňují simulovat účinky barevných filtrů na monochromatické snímky. K dispozici jsou následující filtrové efekty:

Možnost		Popis
Y	Žlutý	Zvýšení kontrastu. Lze použít ke snížení jasu oblohy u snímků krajin. Oranžový filtr produkuje vyšší kontrast než žlutý, červený filtr produkuje vyšší kontrast než oranžový.
O	Oranžový	
R	Červený	
G	Zelený	Změkčuje odstíny pleti. Je vhodný pro portrétní snímky.

Pozor, účinky dosažené pomocí parametru **Filtrové efekty** jsou výraznější než při použití skutečných optických filtrů.

Tónování (pouze předvolba Monochromatické)

Stisknutím tlačítka  při aktivní možnosti **Tónování** se zobrazí volitelná nastavení sytosti barev. Stisknutím tlačítek  a  upravte nastavení sytosti barev. Nastavení sytosti barev není k dispozici při použití možnosti **B&W (Černobílý)**.



Tvorba uživatelských předvoleb Picture Control

Předvolby Picture Control dodávané s fotoaparátem lze modifikovat a ukládat jako uživatelské předvolby Picture Control.

1 Vyberte položku **Správa předv. Picture Control** v menu fotografování.

Chcete-li zobrazit menu, stiskněte tlačítko MENU. V menu fotografování vyberte položku **Správa předv. Picture Control** a stiskněte tlačítko ►.



Tlačítko MENU

2 Vyberte možnost **Uložit/upravit**.

Vyberte možnost **Uložit/upravit** a stiskněte tlačítko ►.



3 Vyberte předvolbu Picture Control.

Vyberte existující předvolbu Picture Control a stiskněte tlačítko ►, nebo stiskněte tlačítko OK pro přechod ke kroku 5 a uložení kopie vybrané předvolby bez dalších úprav.



4 Upravte vybranou předvolbu Picture Control.

Další informace viz strana 108. Chcete-li zrušit veškeré změny a začít znovu od výchozích nastavení, stiskněte tlačítko (FORMAT). Po dokončení procedury nastavení stiskněte tlačítko OK.



5 Vyberte cílové umístění.

Vyberte cílové umístění pro uživatelskou předvolbu Picture Control (C-1 až C-9) a stiskněte tlačítko ►.



6 Vytvořte název pro předvolbu Picture Control.

Zobrazí se dialogové okno pro zadání textu, které můžete vidět na obrázku vpravo. Ve výchozím nastavení jsou nové předvolby Picture Control pojmenovány přidáním dvoumístného čísla

(přidělovaného automaticky) k názvu existující předvolby Picture Control; chcete-li použít výchozí název, pokračujte krokem 7. Chcete-li přesunout kurzor do oblasti názvu, stiskněte a držte tlačítko **ISO** a poté stiskněte tlačítko **◀** nebo **▶**. Chcete-li zadat nový znak na aktuální pozici kurzoru, vyberte pomocí multifunkčního voliče požadovaný znak v oblasti klávesnice a stiskněte tlačítko **OK**. Chcete-li vymazat znak na aktuální pozici kurzoru, stiskněte tlačítko **☒** (vymazat).

Názvy uživatelských předvoleb Picture Control mohou obsahovat až devatenáct znaků. Veškeré znaky nad tento počet budou vymazány.

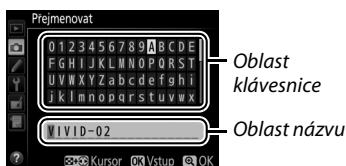

7 Stiskněte tlačítko **QUAL**.

Stisknutím tlačítka **QUAL** uložíte změny a opustíte menu. Nově vytvořené předvolby Picture Control se zobrazí na seznamu dostupných předvoleb.

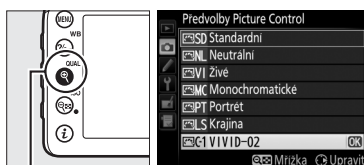

Tlačítko **QUAL**

☑ Správa předv. Picture Control > Přejmenovat
Uživatelské předvolby Picture Control lze kdykoli přejmenovat pomocí možnosti **Přejmenovat** v menu **Správa předv. Picture Control**.

☑ Správa předv. Picture Control > Vymazat
Pomocí možnosti **Vymazat** v menu **Správa předv. Picture Control** je možné odstranit vybrané uživatelské předvolby Picture Control, když již nejsou zapotřebí.

☑ Symbol původní předvolby Picture Control
Původní předvolba Picture Control, ze které vychází uživatelská předvolba Picture Control, je indikována symbolem v pravém horním rohu obrazovky úprav.



Symbol původní předvolby Picture Control



Sdílení uživatelských předvoleb Picture Control

Uživatelské předvolby Picture Control vytvořené pomocí aplikace Picture Control Utility, která je dostupná v programu ViewNX 2 nebo volitelném softwaru, jako je Capture NX 2, lze zkopírovat na paměťovou kartu a poté načíst do fotoaparátu; uživatelské předvolby Picture Control vytvořené ve fotoaparátu lze zkopírovat na paměťovou kartu pro jejich pozdější použití v dalších fotoaparátech D7100 a kompatibilním softwaru, případně odstranit, pokud již nejsou zapotřebí.

Chcete-li zkopírovat uživatelské předvolby Picture Control na paměťovou kartu nebo je z paměťové karty vymazat, vyberte možnost **Načíst/uložit** v položce **Správa předv. Picture Control** a stiskněte tlačítko **▶**. Zobrazí se následující možnosti:

- **Kopírovat do fotoaparátu:** Kopíruje uživatelské předvolby Picture Control z paměťové karty do uživatelských předvoleb Picture Control C-1 až C-9 ve fotoaparátu a pojmenovává je požadovaným způsobem.
- **Vymazat z karty:** Maže vybrané uživatelské předvolby Picture Control z paměťové karty. Před vymazáním předvolby Picture Control se zobrazí dialog pro potvrzení, který můžete vidět na obrázku vpravo; pro vymazání vybrané předvolby Picture Control vyberte možnost **Ano** a stiskněte tlačítko **Ⓜ**.
- **Kopírovat na kartu:** Kopíruje uživatelské předvolby Picture Control (C-1 až C-9) do vybraného cílového umístění (1 až 99) na paměťové kartě.



Uložení uživatelských předvoleb Picture Control

Na paměťovou kartu lze uložit až 99 uživatelských předvoleb Picture Control. Paměťovou kartu lze použít pouze k uložení uživatelsky vytvořených předvoleb Picture Control. Pevné předvolby Picture Control dodávané s fotoaparátem (105) nemohou být zkopírovány na paměťovou kartu, přejmenovány ani vymazány.

Možnosti v menu **Správa předv. Picture Control** se vztahují pouze na paměťovou kartu ve Slotu 1. Uživatelské předvolby Picture Control nelze mazat z karty ani kopírovat na kartu/z karty ve Slotu 2.

Zachování detailů ve světlech a stínech

Active D-Lighting

(pouze režimy P, S, A a M)

Funkce Active D-Lighting zachovává kresbu ve světlech a stínech a vytváří snímky s přirozeně působícím kontrastem. Tuto funkci použijte pro vysoce kontrastní scény – například při fotografování jasně osvětlených exteriérů přes dveře či okno nebo při fotografování objektů ve stínu za slunečních dní. Její použití je nejučinnější v kombinaci s měřením expozice Matrix (☐ 83).



Funkce Active D-Lighting vypnutá



Active D-Lighting: ☐ A Automaticky



Funkce „Active D-Lighting“ v porovnání s funkcí „D-Lighting“

Položka **Active D-Lighting** v menu fotografování upravuje expozici před pořízením snímků z důvodu optimalizace dynamického rozsahu, zatímco položka **D-Lighting** v menu retušování (☐ 276) vyjasňuje stíny u pořízených snímků.

1 Vyberte položku Active D-Lighting v menu fotografování.

Chcete-li zobrazit menu, stiskněte tlačítko MENU. Vyberte položku **Active D-Lighting** v menu fotografování a stiskněte tlačítko ►.

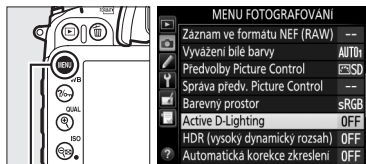

Tlačítko MENU

2 Vyberte možnost.

Vyberte možnost **Automaticky**, **Velmi vysoký**, **Vysoký**, **Normální**, **Nízký** nebo **Vypnuto** a stiskněte tlačítko OK. Je-li vybrána možnost **Automaticky**, fotoaparát automaticky upravuje nastavení funkce Active D-Lighting podle snímacích podmínek (pamatujte si však, že účinky funkce nemusí být patrné v režimu M a při použití integrálního měření se zdůrazněným středem nebo bodového měření).



☑ Active D-Lighting

Funkci Active D-Lighting nelze použít pro videosekvence. Na snímcích pořízených pomocí funkce Active D-Lighting se může vyskytnout šum (náhodně rozmístěné jasně zbarvené pixely, závoj nebo proužky). U některých objektů se může vyskytnout nerovnoměrné stínování. Funkci Active D-Lighting nelze použít při citlivostech ISO Hi 0,3 a vyšších.

🔍 Viz také

Pokud je vybrána možnost **Bracketing ADL** v uživatelské funkci e6 (**Nastavení bracketingu**, □ 251), mění fotoaparát během expozice série snímků nastavení funkce Active D-Lighting (□ 139). Informace o použití tlačítka **Fn** nebo tlačítka kontroly hloubky ostrosti společně s příkazovým voličem k výběru nastavení funkce Active D-Lighting viz strana 255.

Vysoký dynamický rozsah (HDR)

(pouze režimy P, S, A a M)

Funkce High Dynamic Range (Vysoký dynamický rozsah, HDR), která je vhodná pro fotografování objektů s vysokým kontrastem, kombinuje dvě různé expozice do jediného snímku zachycujícího velký rozsah jasů od stínů až po světla. Funkce HDR je neúčinnější v kombinaci s měřením expozice Matrix (☐ 83; při použití ostatních režimů měření expozice čí objektivu bez CPU je úroveň nastavení **AUTO Automaticky** ekvivalentní nastavení **NORM Normální**). Funkci HDR nelze použít pro snímky NEF (RAW). Pokud je aktivní funkce HDR, nelze použít záznam videosekvencí (☐ 161), zábleskové osvětlení, bracketing (☐ 133) a vícenásobnou expozici (☐ 141) a nejsou k dispozici časy závěrky Bulb (b u l b) a Time (- -).



První expozice (tmavší)

+



Druhá expozice (světlejší)

➔



Kombinovaný snímek HDR

1 Vyberte položku HDR (vysoký dynamický rozsah).

Stisknutím tlačítka **MENU** zobrazte menu. Vyberte položku **HDR (vysoký dynamický rozsah)** v menu fotografování a stiskněte tlačítko **▶**.

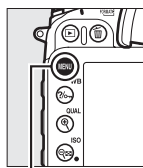

Tlačítko MENU



2 Vyberte režim.

Vyberte položku **Režim HDR** a stiskněte tlačítko **▶**.



Vyberte jednu z následujících možností a stiskněte tlačítko **OK**:

- **Chcete-li pořídit sérii snímků HDR**, vyberte možnost **ON Zapnuto (série)**. Funkce HDR zůstává aktivní až do výběru možnosti **Vypnuto** v položce **Režim HDR**.
- **Chcete-li pořídit jeden snímek HDR**, vyberte možnost **Zapnuto (jeden snímek)**. Po vytvoření jednoho snímku HDR se automaticky obnoví normální fotografování.
- **Chcete-li se vrátit zpět bez vytvoření dalších snímků HDR**, vyberte možnost **Vypnuto**.



Je-li vybrána možnost **Zapnuto (série)** nebo **Zapnuto (jeden snímek)**, zobrazuje se na kontrolním panelu symbol **HDR**.

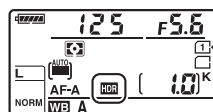

3 Vyberte položku HDR – úroveň.

Chcete-li vybrat expoziční rozdíl mezi oběma snímky (HDR – úroveň), vyberte položku **HDR – úroveň** a stiskněte tlačítko ►.



Vyberte možnost **AUTO Automaticky**, **HIGH* Velmi vysoká**, **HIGH Vysoká**, **NORM Normální** nebo **LOW Nízká** a stiskněte tlačítko OK. Pokud je vybrána možnost **AUTO Automaticky**, upravuje fotoaparát automaticky nastavení položky „HDR – úroveň“ podle snímacích podmínek.



4 Vytvořte kompozici snímku, zaostřete a exponujte.

Fotoaparát provede při stisknutí tlačítka spouště až na doraz dvě expozice. Během kombinování snímků fotoaparát bliká na kontrolním panelu nápis **Job HDR** a v hledáčku nápis **Job Hdr**; až do dokončení procesu a uložení snímku nelze zhotovit žádné další snímky. Bez ohledu na aktuálně nastavený snímací režim se při každém stisknutí tlačítka spouště pořídí pouze jeden snímek.

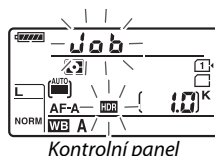

Kontrolní panel



Hledáček

Pokud je vybrána možnost **Zapnuto (série)**, vypne se funkce HDR pouze výběrem možnosti **Vypnuto** v položce **Režim HDR**; pokud je vybrána možnost **Zapnuto (jeden snímek)**, vypne se funkce HDR automaticky po expozici snímku. Po ukončení funkce HDR zmizí symbol **HDR**.

Tvorba kompozice snímků HDR

Okraje snímků mohou být oříznuty. Požadovaných výsledků se nemusí dosáhnout v případě, že se fotoaparát nebo objekt během expozice pohybuje. V závislosti na fotografovaném motivu nemusí být účinky funkce patrné, okolo jasných objektů se mohou zobrazit stíny a okolo tmavých objektů se může zobrazit světelné halo. U některých objektů se může vyskytnout nerovnoměrné stínování.

Intervalové snímání

Pokud je vybrána možnost **Zapnuto (série)** v položce **Režim HDR** před zahájením intervalového snímání, pokračuje fotoaparát v pořizování snímků HDR ve zvoleném intervalu (pokud je vybrána možnost **Zapnuto (jeden snímek)**, intervalové snímání se ukončí po expozici jednoho snímku).

Viz také

Nastavení funkce HDR lze upravovat rovněž pomocí tlačítka **Fn** nebo tlačítka kontroly hloubky ostrosti a příkazových voličů. Viz uživatelská funkce f2 (**Funkce tlačítka Fn**, □ 255) nebo f3 (**Funkce tl. hloubky ostrosti**, □ 255).





Fotografování s bleskem

Použití vestavěného blesku

Vestavěný blesk má směrné číslo (GN) 12 (m, ISO 100, 20 °C) a nabízí vyzařovací úhly dostatečné pro objektivy s ohniskovou vzdáleností 16 mm. Lze jej použít nejen za nízké hladiny okolního osvětlení, ale rovněž pro vyjasnění stínů a objektů v protisvětle nebo pro přidání světel do očí fotografovaného objektu.

■ ■ **Použití vestavěného blesku: Režimy** AUTO, , , , , ,  a 

1 Vyberte zábleskový režim ( 120).

2 Exponujte.

Blesk se v případě potřeby vyklápí do pracovní polohy při namáčknutí tlačítka spouště do poloviny a při expozici snímku odpálí záblesk. *Pokud nedojde k automatickému vyklopení blesku, NEPOKOUŠEJTE se jej vyklopit rukou. Nebudete-li dbát tohoto upozornění, může dojít k poškození blesku.*

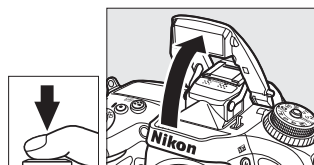

■ ■ **Použití vestavěného blesku: Režimy** P, S, A, M a 

1 Vyklapte blesk.



Stisknutím tlačítka  () vyklapte blesk do pracovní polohy.

2 Vyberte zábleskový režim (pouze režimy P, S, A a M;  120).

3 Exponujte.

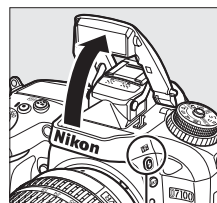
K odpálení záblesku dojde při každé expozici snímku.









Tlačítko  ()

Měření expozice

Chcete-li aktivovat i-TTL vyvažovaný vyjasňovací záblesk pro digitální jednoboké zrcadlovky, vyberte měření Matrix nebo integrální měření se zdůrazněným středem. Při použití bodového měření expozice se aktivuje standardní i-TTL záblesk pro digitální jednoboké zrcadlovky ( 122).



Výchozí zábleskové režimy

Níže jsou uvedeny výchozí zábleskové režimy.

Režim	Výchozí nastavení	Režim	Výchozí nastavení
 AUTO,  ,  ,  , 	Automatická aktivace blesku		Automatická aktivace blesku+synchronizace s dlouhými časy
	Automatická aktivace blesku+redukce efektu červených očí	TI, P, S, A, M	Doplňkový záblesk

Zábleskové režimy

Zábleskové režimy uvedené na předchozí stránce mohou kombinovat jedno nebo více následujících nastavení indikovaných symboly:

- **AUTO (automatická aktivace blesku):** Pokud je osvětlení nedostatečné nebo se objekt nachází v protisvětle, dojde v případě potřeby při namáčknutí tlačítka spouště do poloviny k automatickému vyklopení blesku do pracovní polohy a k odpálení záblesku při expozici.
-  (redukce efektu červených očí): Použijte pro portréty. Před odpálením hlavního záblesku se rozsvítí světlo předblesku proti červeným očím a potlačí výskyt „červených očí“ na snímcích.
-  (vypnuto): K odpálení záblesku nedojde v případě nedostatečného osvětlení ani v případě objektů v protisvětle.
- **SLOW (synchronizace s dlouhými časy):** Časy závěrky se automaticky prodlužují z důvodu získání správné expozice pozadí snímku v noci nebo za nízké hladiny osvětlení. Tento režim použijte v případě, kdy chcete, aby bylo správně exponované pozadí součástí portrétních snímků.
- **REAR (synchronizace na druhou lamelu):** K odpálení záblesku dojde těsně před zavřením závěrky. Výsledkem je zachycení světelných stop správně za pohyblivými zdroji světla (níže vpravo). Nezobrazuje-li se tento symbol, jsou záblesky odpalovány ihned po otevření závěrky (synchronizace na první lamelu; tento režim reprodukuje pohyblivé zdroje světla na snímcích způsobem uvedeným na obrázku níže vlevo).



Synchronizace na první lamelu

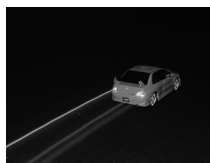

Synchronizace na druhou lamelu

Vestavěný blesk

Informace o objektivě kompatibilních s vestavěným bleskem viz strana 299. Abyste zamezili vinětaci, sejměte sluneční clonu objektivu. Minimální pracovní vzdálenost blesku je 0,6 m a blesk nelze použít v makroz rozsahu příslušně vybavených objektivů se zoomem. i-TTL řízení záblesku lze používat v rozmezí citlivostí ISO 100 až 6400. U hodnot nad 6400 se nemusí pro některé pracovní vzdálenosti/některá nastavení clony dosáhnout očekávaných výsledků.

























Pokud blesk pracuje v režimu sériového snímání ( 57), pořídí se při každém stisknutí tlačítka spouště pouze jeden snímek.

Po expozici několika snímků s bleskem po sobě může dojít ke krátkodobému zablokování závěrky z důvodu ochrany výbojky blesku. Blesk lze znovu použít po krátké prodlevě.



Časy závěrky dostupné v kombinaci s vestavěným bleskem

V kombinaci s vestavěným bleskem jsou dostupné následující časy závěrky.





Režim	Čas závěrky	Režim	Čas závěrky
 AUTO, P, A, S, M, L, H, B, C, F, N, P, Q, R, S, T, U, V, W, X, Y, Z, []	$1/250-1/60$ s	S	$1/250-30$ s
 M,  B,  L,  H,  C,  F,  N,  P,  Q,  R,  S,  T,  U,  V,  W,  X,  Y,  Z,  [, ]	$1/250-1/125$ s	M	$1/250-30$ s,  B,  L,  H
 B	$1/250-1$ s		

Režim řízení záblesku

Fotoaparát podporuje následující režimy řízení záblesku i-TTL:

- **i-TTL vyvažovaný vyjasňovací záblesk pro digitální jednooké zrcadlovky:** Blesk odpaluje bezprostředně před hlavním zábleskem série téměř neviditelných předzáblesků (měřící předzáblesky). Předzáblesky odražené objekty ve všech částech scény jsou zachyceny 2016pixelovým RGB snímačem a analyzovány v kombinaci s množstvím dalších informací z měření expozice Matrix pro získání zábleskové expozice produkující optimální vyvážení mezi hlavním objektem a pozadím, které je exponováno trvalým osvětlením. Při použití objektivů typu G a D je do výpočtu zábleskové expozice zahrnuta rovněž informace o vzdálenosti objektu. Přesnost určení zábleskové expozice lze při použití objektivů bez CPU zvýšit zadáním dat objektivu (ohniskové vzdálenosti a světelnosti; viz strana [149](#)). Není k dispozici při použití bodového měření expozice.
- **Standardní i-TTL vyjasňovací záblesk pro digitální jednooké zrcadlovky:** Záblesková expozice je nastavována tak, aby se dosáhlo standardního osvětlení obrazového pole; jas pozadí není brán v úvahu. Tento režim se doporučuje pro snímky, na kterých má být hlavní objekt zdůrazněn na úkor objektů v pozadí, a je vhodný při použití korekce expozice. Při použití bodového měření expozice se aktivuje standardní i-TTL záblesk pro digitální jednooké zrcadlovky.

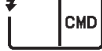
Režim řízení záblesku pro vestavěný blesk lze nastavit pomocí uživatelské funkce e3 (**Zábl. režim vestav. blesku**, [146](#)). Na obrazovce informací se zobrazuje režim řízení záblesku pro vestavěný blesk následovně:

	Synchronizace blesku	Auto FP (144)
i-TTL		—
Manuální zábleskový režim		—
Stroboskopický zábleskový režim		—
Režim řídicí jednotka		

Clona, citlivost a pracovní rozsah blesku

Pracovní rozsah blesku se mění v závislosti na citlivosti (ekvivalent ISO) a cloně.

Hodnoty clony v závislosti na citlivosti ISO							Přibližný pracovní rozsah
100	200	400	800	1600	3200	6400	m
1,4	2	2,8	4	5,6	8	11	0,7–8,5
2	2,8	4	5,6	8	11	16	0,6–6
2,8	4	5,6	8	11	16	22	0,6–4,2
4	5,6	8	11	16	22	32	0,6–3
5,6	8	11	16	22	32	—	0,6–2,1
8	11	16	22	32	—	—	0,6–1,5
11	16	22	32	—	—	—	0,6–1,1
16	22	32	—	—	—	—	0,6–0,8

Minimální pracovní vzdálenost vestavěného blesku je 0,6 m.



V expozičním režimu **P** je nejmenší použitelné zaclonění (nejnižší clonové číslo) limitováno použitou citlivostí ISO, jak je vyobrazeno níže:

Nejmenší zaclonění v závislosti na citlivosti ISO:						
100	200	400	800	1600	3200	6400
2,8	3,5	4	5	5,6	7,1	8

Pokud je světelnost objektivu nižší, než je uvedeno výše, je nejmenší zaclonění rovné světelnosti objektivu.

Viz také

Informace o blokování zábleskové expozice (FV) pro objekt změřený před změnou kompozice snímku viz strana 125.

Informace o automatické vysoce rychlé FP synchronizaci blesku a volbě synchronizačního času pro práci s bleskem viz uživatelská funkce e1 (**Synchroniz. čas pro blesk**,  244). Informace o volbě nejdélšího času závěrky dostupného pro práci s bleskem viz uživatelská funkce e2 (**Čas záv. pro práci s bleskem**,  245). Informace o řízení záblesku a použití vestavěného blesku v režimu řídicí jednotky viz uživatelská funkce e3 (**Zábl. režim vestav. blesku**,  246).

Informace o použití volitelných blesků viz strana 303.





Korekce zábleskové expozice

(pouze režimy P, S, A a M)

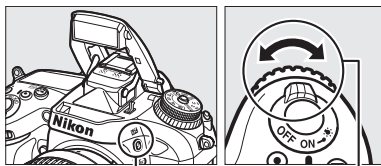

Korekce zábleskové expozice slouží k úpravě zábleskové expozice o -3 EV až $+1$ EV v krocích po $1/3$ EV, tj. ke změně jasu hlavního objektu vzhledem k pozadí snímku. Záblesková expozice může být zvýšena pro světlejší zobrazení hlavního objektu nebo snížena pro redukci nežádoucích jasů a reflexů.

Stiskněte tlačítko  a otáčejte pomocným příkazovým voličem, dokud se na kontrolním panelu nezobrazí požadovaná hodnota. Obecně platí, že kladné hodnoty korekce produkují světlejší hlavní objekt a záporné hodnoty korekce produkují tmavší hlavní objekt.





Tlačítko 

Pomocný příkazový volič

Při použití jiné hodnoty než $\pm 0,0$ se na kontrolním panelu a v hledáčku zobrazí po uvolnění tlačítka  symbol . Aktuální hodnotu korekce zábleskové expozice lze zkontrolovat stisknutím tlačítka .

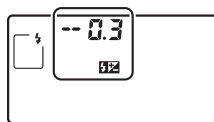
Normální zábleskovou expozicí lze obnovit nastavením korekce zábleskové expozice na hodnotu $\pm 0,0$. Korekce zábleskové expozice není resetována vypnutím fotoaparátu.



± 0 EV
(stisknuté tlačítko )



$-0,3$ EV





$+1$ EV



Volitelné blesky

Korekce zábleskové expozice je k dispozici rovněž v kombinaci s volitelnými blesky SB-910, SB-900, SB-800, SB-700, SB-600, SB-400 a SB-R200. Blesky SB-910, SB-900, SB-800, SB-700 a SB-600 umožňují nastavit korekci zábleskové expozice ovládacími prvky na blesku; hodnota nastavená na blesku se přičte k hodnotě nastavené na fotoaparátu.

Viz také

Informace o volbě velikosti kroku pro nastavení korekce zábleskové expozice viz uživatelská funkce b2 (**Krok nastavení expozice (EV)**,  234). Informace o možných kombinacích korekce expozice a zábleskové expozice viz uživatelská funkce e4 (**Kor. exp. při použití blesku**,  250). Informace o automatické změně zábleskové expozice u série snímků viz strana 133.

Blokování zábleskové expozice

Tato funkce se používá pro zablokování zábleskové expozice a umožňuje změnit kompozici snímku beze změny zábleskové expozice. Zaručuje tak správnou expozici hlavního objektu i v případě, že se tento objekt nenachází uprostřed obrazu. Záblesková expozice se automaticky změní při změně nastavení citlivosti ISO a clony.

Chcete-li použít blokování zábleskové expozice:

1 Přidělte blokování zábleskové expozice tlačítku Fn.

Vyberte možnost **Blokování zábleskové expozice** v uživatelské funkci f2 (**Funkce tlačítka Fn** > **Stisknutí**, [] 253).

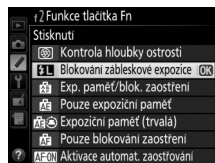

2 Vyklopte blesk.

V režimech **P**, **S**, **A**, **M** a **TI** lze vyklopit blesk do pracovní polohy stisknutím tlačítka **⚡** (**⚡**). V režimech **Auto**, **S**, **L**, **SR**, **SR**, **SR**, **SR** a **SR** se blesk v případě potřeby vyklápí do pracovní polohy automaticky.

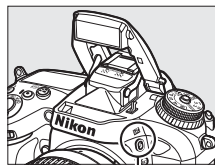

Tlačítko **⚡** (**⚡**)

3 Zaostřete.

Umístěte hlavní objekt do středu obrazového pole a namáčknutím tlačítka spouště do poloviny zaostřete.



4 Zablokujte zábleskovou expozici.

Po kontrole zobrazení indikace připravenosti k záblesku (**⚡**) v hledáčku stiskněte tlačítko **Fn**. Blesk spustí měřicí předzáblesk pro zjištění správné zábleskové expozice. Záblesková expozice se zablokuje na změněné úrovni a v hledáčku se zobrazí symbol blokování zábleskové expozice (**⚡**).

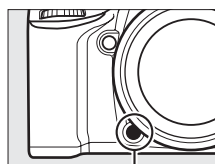

Tlačítko **Fn**



5 Změňte kompozici snímku.



6 Exponujte.

Stiskněte tlačítko spouště zbývající část jeho chodu až na doraz pro expozici snímku. Další snímky lze v případě potřeby pořídít bez zrušení blokování zábleskové expozice.

7 Zrušte blokování zábleskové expozice.

Stisknutím tlačítka **Fn** zrušte blokování zábleskové expozice. Ujistěte se, že se symbol blokování zábleskové expozice (☒) nadále nezobrazuje v hledáčku.

☑ Použití blokování zábleskové expozice v kombinaci s vestavěným bleskem

Blokování zábleskové expozice je k dispozici v kombinaci s vestavěným bleskem pouze při výběru možnosti **TTL** v uživatelské funkci e3 (**Zábl. režim vestav. blesku**, ☐ 246).

☑ Použití blokování zábleskové expozice v kombinaci s volitelnými blesky

Funkce blokování zábleskové expozice je k dispozici rovněž v kombinaci s volitelnými blesky v režimu **TTL** a (jsou-li podporovány) v režimech **A** a **AA** s měřicími předzáblesky. Pamatujte si, že pokud je v uživatelské funkci e3 (**Zábl. režim vestav. blesku**, ☐ 246) nastaven režim řídicí jednotky, musíte nastavit zábleskový režim u blesku **Master** a minimálně jedné skupiny blesků **Remote** na **TTL** nebo **AA**.

☑ Měření expozice

Oblasti měření expozice, u kterých lze využít blokování zábleskové expozice při použití volitelného blesku, jsou následující:

Blesk	Zábleskový režim	Měřená oblast
Samostatný blesk	i-TTL	4 mm kruhová ploška uprostřed obrazového pole
	AA	Oblast měřená expozimetrem pro měření zábleskové expozice
Použitý s dalšími blesky (pokrokové bezdrátové osvětlení)	i-TTL	Celý snímek
	AA	Oblast měřená expozimetrem pro měření zábleskové expozice
	A (blesk Master)	

☑ Viz také

Informace o použití tlačítka kontroly hloubky ostrosti nebo tlačítka **AE-L/AF-L** pro blokování zábleskové expozice viz uživatelská funkce f3 (**Funkce tl. hloubky ostrosti**, ☐ 255), resp. uživatelská funkce f4 (**Funkce tlačítka AE-L/AF-L**, ☐ 256).



Fotografování s dálkovým ovládáním

Použití volitelného dálkového ovládání ML-L3

Volitelné dálkové ovládání ML-L3 (☐ 309) lze použít k potlačení vibrací fotoaparátu nebo k pořizování autopořetů.

1 Vyberte položku **Dálkové ovládání (ML-L3)**.

Stisknutím tlačítka MENU zobrazte menu. Vyberte položku **Dálkové ovládání (ML-L3)** v menu fotografování a stiskněte tlačítko ►.

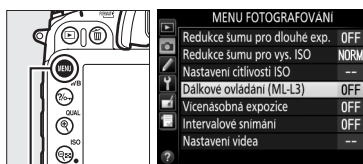

Tlačítko MENU

2 Vyberte režim dálkového ovládání.

Vyberte jednu z následujících volitelných možností a stiskněte tlačítko OK.

Možnost	Popis
☐ 2s Dálkové ovládání se zpožděním	Ke spuštění závěrky dojde po uplynutí 2 s po stisknutí tlačítka spouště na dálkovém ovládání ML-L3.
☐ Dálkové ovl. s rychlou reakcí	Ke spuštění závěrky dojde při stisknutí tlačítka spouště na dálkovém ovládání ML-L3.
☐ M ^{up} Dálk. ovl. s předsklop. zrcadla	Jedním stisknutím tlačítka spouště na ML-L3 se sklopí zrcadlo nahoru a dalším stisknutím tlačítka spouště se pořídí snímek. Tento režim eliminuje rozmazání snímků způsobené pohybem fotoaparátu při zvednutí zrcadla.
☐ OFF Vypnuto	Závěrku nelze spustit pomocí dálkového ovládání ML-L3.

3 Vytvořte kompozici snímku.

Fotoaparát upevněte na stativ nebo ho umístěte na pevnou rovnou plochu.

Snímací režim

Při použití volitelného dálkového ovládání ML-L3 je ignorován snímací režim nastavený pomocí voliče snímacích režimů (☐ 57) a upřednostní se možnost vybraná v položce **Dálkové ovládání (ML-L3)** v menu fotografování.

4 Exponujte.

Ze vzdálenosti maximálně 5 m namířte dálkové ovládání ML-L3 na jeden z infračervených přijímačů fotoaparátu (☐ 3, 5) a stiskněte tlačítko spouště na dálkovém ovládání ML-L3.

V režimu dálkového ovládání se zpožděním se na dobu přibližně dvou sekund před expozicí snímku rozsvítí kontrolka samospouště. V režimu dálkového ovládání s rychlou reakcí blikne

po expozici snímku kontrolka samospouště. V režimu dálkového ovládání s předsklopením zrcadla se prvním stisknutím tlačítka spouště na dálkovém ovládání ML-L3 sklopí zrcadlo do horní polohy; k expozici snímku a bliknutí kontrolky samospouště dojde po uplynutí 30 s nebo po druhém stisknutí tlačítka.

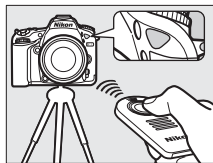

✓ Před použitím volitelného dálkového ovládání ML-L3

Před prvním použitím dálkového ovládání odstraňte čírou plastovou izolační fólii z baterie.

🔍 Použití vestavěného blesku

Před fotografováním s využitím vestavěného blesku v režimech **P**, **S**, **A**, **M** a **TI** vykopete blesk stisknutím tlačítka **⚡** (☐ 119) do pracovní polohy a vyčkejte zobrazení symbolu **⚡** v hledáčku (☐ 119). Dojde-li k vyklopení blesku do pracovní polohy během aktivního režimu dálkového ovládání, fotografování se přeruší. Je-li při expozici třeba použít blesk, reaguje fotoaparát na stisknutí tlačítka spouště na dálkovém ovládání ML-L3 až po nabití blesku. Při použití plně automatických režimů, motivových programů a speciálních efektů, kde se blesk vyklápí automaticky, je zahájeno nabíjení blesku v okamžiku aktivace režimu dálkového ovládání; jakmile je blesk nabitý, automaticky se vyklápí a odpaluje záblesky v závislosti na snímacích podmínkách.

V zábleskových režimech s podporou redukce efektu červených očí svítí přibližně po dobu jedné sekundy před spuštěním závěrky světlo předblesku proti červeným očím. V režimu dálkového ovládání se zpožděním svítí po dobu dvou sekund kontrolka samospouště následovaná světlem předblesku proti červeným očím, které svítí přibližně po dobu jedné sekundy před spuštěním závěrky.

🔍 Zaostřování v režimu dálkového ovládání

Fotoaparát nezaostřuje při použití dálkového ovládání s předsklopením zrcadla a při použití kontinuálního zaostřování; pamatujte si však, že v případě výběru libovolného režimu automatického zaostřování můžete zaostřit namáčknutím tlačítka spouště do poloviny před fotografováním (stisknutím tlačítka spouště až na doraz nedojde ke spuštění závěrky). Pokud je vybrána automatická volba režimu činnosti automatického zaostřování nebo jednorázové zaostření, případně pokud se fotoaparát nachází při použití živého náhledu v režimu dálkového ovládání se zpožděním nebo s rychlou reakcí, zaostří přístroj automaticky před fotografováním; pokud není fotoaparát schopen zaostřit při fotografování s použitím hledáčku, vrátí se do pohotovostního režimu bez spuštění závěrky.

🔍 Dálkové ovládání s předsklopením zrcadla

Při použití dálkového ovládání s předsklopením zrcadla není prováděno měření expozice. Pokud je zrcadlo sklopené do horní polohy, nelze použít k tvorbě kompozice snímků hledáček.

Ukončení režimu dálkového ovládání

Režim dálkového ovládání se zruší automaticky tehdy, pokud není pořízen snímek před uplynutím doby vybrané v uživatelské funkci c5 (**Aktivita dálk. ovládání (ML-L3)**, □ 238), pokud je vybrána možnost **Vypnuto** v položce **Dálkové ovládání (ML-L3)**, pokud je proveden dvoutlačítkový reset nebo pokud jsou funkce pro fotografování resetovány pomocí položky **Reset menu fotografování**.

Funkce tlačítka spouště

Pokud je vybrána možnost **Záznam videosekvencí** v uživatelské funkci g4 (**Funkce tlačítka spouště**, □ 260), nelze použít dálkové ovládání ML-L3 při nastavení voliče režimu živého náhledu do polohy .

Zakryjte hledáček

Abyste zabránili ovlivnění expozice světlem vnikajícím do hledáčku, sejměte gumovou očníci a zakryjte hledáček dodávanou krytkou okuláru hledáčku DK-5 (□ 60).

Viz také

Informace o volbě doby pohotovosti, po kterou fotoaparát čeká na signál z dálkového ovládání, viz uživatelská funkce c5 (**Aktivita dálk. ovládání (ML-L3)**; □ 238). Informace o nastavení zvukové signalizace (pípání) spouštěné při použití samospouště a dálkového ovládání viz uživatelská funkce d1 (**Pípnutí**; □ 238).



Bezdrátová dálková ovládání

Při použití volitelných bezdrátových dálkových ovládání WR-1 (☐ 309) a WR-R10/WR-T10 (☐ 309) mají tlačítka spouště na dálkových ovládáních WR-1 a WR-T10 stejnou funkci jako tlačítko spouště na fotoaparátu a umožňují dálkové sériové snímání a použití samospouště.

Bezdrátová dálková ovládání WR-1

Pokud je dálkové ovládání WR-1 zapojené do konektoru pro připojení příslušenství na fotoaparátu, lze spouštět závěrku pomocí dalšího dálkového ovládání WR-1.

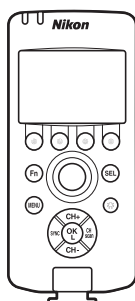

Stisknutím tlačítka spouště na dálkovém ovládání (vysílač)...

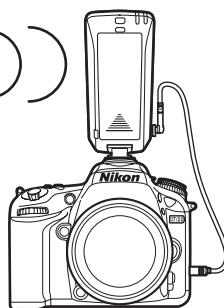

...se spustí závěrka na fotoaparátech s připojenými přijímači.

Bezdrátová dálková ovládání WR-R10/WR-T10

Je-li k fotoaparátu připojené dálkové ovládání WR-R10 (vysílač/přijímač), lze pomocí dálkového ovládání WR-T10 (vysílač) spouštět závěrku.

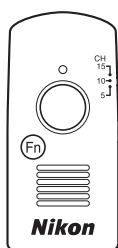

Stisknutím tlačítka spouště na dálkovém ovládání WR-T10 (vysílač)...



...se spustí závěrka na fotoaparátech s připojenými dálkovými ovládáními WR-R10 (vysílač/přijímač).



Další možnosti pro fotografování

Dvoutlačítkový reset: Obnovení výchozích nastavení

U níže uvedených nastavení fotoaparátu lze současným stisknutím a podržením tlačítek **ISO** a **☒** po dobu delší než dvě sekundy obnovit výchozí nastavení (tlačítka jsou označena zelenou tečkou). Během resetování nastavení se krátce vypne kontrolní panel.

Tlačítko **☒**

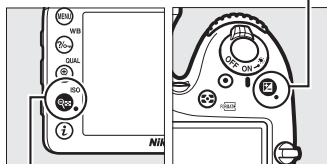

Tlačítko **ISO**

Položka	Výchozí nastavení	
Kvalita obrazu	JPEG Normální	66
Velikost obrazu	Velký (L)	68
Vyvážení bílé barvy	Automaticky > Normálně	89
Jemné vyvážení	A-B: 0, G-M: 0	91
HDR (vysoký dynamický rozsah)	Vypnuto ¹	115
Nastavení citlivosti ISO		
Citlivost ISO		
P, S, A, M	100	79
Ostatní provozní režimy	Automaticky	
Automat. regulace citl. ISO	Vypnuto	81
Dálkové ovládání (ML-L3)	Vypnuto	127
Intervalové snímání	Vypnuto ²	145
Automatické zaostřování (hledáček)		
Režim automatického zaostřování		
☒	AF-S	71
Provozní režimy kromě režimu ☒	AF-A	
Režim činnosti zaostřovacích polí		
🌿, 🐾, 🏠, 🏡, 🏢, 🏣, 🏤, 🏥, 🏦, 🏧, 🏨, 🏩, 🏪, 🏫, 🏬, 🏭, 🏮, 🏯, 🏰, 🏱, 🏲, 🏳, 🏴, 🏵, 🏶, 🏷, 🏸, 🏹, 🏺, 🏻, 🏼, 🏽, 🏾, 🏿, 🏿, 🏿	Jednotlivá zaostřovací pole	73
🐾, 🏠, 🏡, 🏢, 🏣, 🏤, 🏥, 🏦, 🏧, 🏨, 🏩, 🏪, 🏫, 🏬, 🏭, 🏮, 🏯, 🏰, 🏱, 🏲, 🏳, 🏴, 🏵, 🏶, 🏷, 🏸, 🏹, 🏺, 🏻, 🏼, 🏽, 🏾, 🏿, 🏿, 🏿	Dynamická volba zaostřovacích polí (51 polí)	
AUTO, 🌿, 🐾, 🏠, 🏡, 🏢, 🏣, 🏤, 🏥, 🏦, 🏧, 🏨, 🏩, 🏪, 🏫, 🏬, 🏭, 🏮, 🏯, 🏰, 🏱, 🏲, 🏳, 🏴, 🏵, 🏶, 🏷, 🏸, 🏹, 🏺, 🏻, 🏼, 🏽, 🏾, 🏿, 🏿, 🏿 P, S, A, M	Automatická volba zaostřovacích polí	



Bracketing automaticky lehce mění během expozice série snímků u každého snímku v určeném rozmezí expozici, zábleskovou expozici, nastavení funkce Active D-Lighting (ADL) nebo vyvážení bílé barvy. Tuto funkci použijte v situacích, kdy je obtížné určit správnou expozici, zábleskovou expozici (pouze režim i-TTL a – v případě dostupnosti – režim AA; viz strany 122, 246 a 305), vyvážení bílé barvy nebo nastavení funkce Active D-Lighting a kdy není čas na kontrolu výsledků a úpravu nastavení u každého snímku či na experimenty s různými nastaveními fotoaparátu při fotografování stejného objektu.

■ Expoziční a zábleskový bracketing

Chcete-li měnit expozici a/nebo zábleskovou expozici u série snímků:

1 V uživatelské funkci e6 (Nastavení bracketingu) v menu uživatelských funkcí vyberte zábleskový nebo expoziční bracketing.

Chcete-li zobrazit menu, stiskněte tlačítko MENU. V menu uživatelských funkcí vyberte uživatelskou funkci e6 (Nastavení bracketingu), vyberte požadovanou možnost a stiskněte tlačítko OK. Chcete-li měnit současně expozici trvalým osvětlením i zábleskem, vyberte možnost **Expozice a záblesková expozice**; chcete-li měnit pouze expozici trvalým osvětlením, vyberte možnost **Expozice**; chcete-li měnit pouze expozici zábleskem, vyberte možnost **Záblesková expozice**.

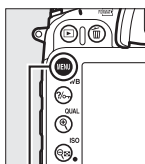

Tlačítko MENU

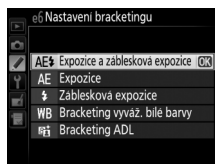
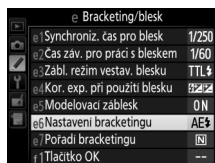

2 Vyberte počet snímků.

Stiskněte a držte tlačítko BKT a otáčením hlavního příkazového voliče vyberte počet snímků sekvence bracketingu a pořadí, ve kterém budou pořízeny.

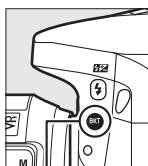

Tlačítko BKT

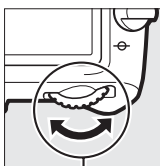

Hlavní příkazový volič

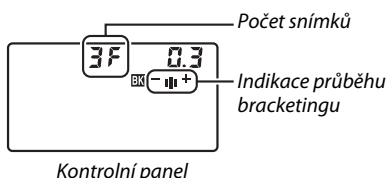

Počet snímků

Indikace průběhu bracketingu

V hledáčku se zobrazuje nápis BKT (viz obrázek vpravo); na kontrolním panelu se zobrazuje symbol BKT.



3 Vyberte velikost kroku bracketingu.

Stisknutím tlačítka BKT a otáčením pomocného příkazového voliče vyberte velikost kroku bracketingu.

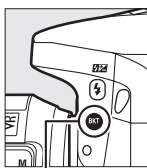

Tlačítko BKT

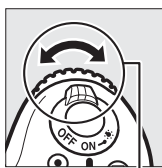

Pomocný příkazový volič

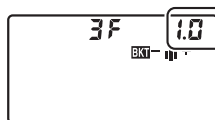

Kontrolní panel

Krok bracketingu

V seznamu níže jsou uvedeny programy bracketingu s krokem pro nastavení rozptylu $\frac{1}{3}$ EV.

Indikace na kontrolním panelu	Počet snímků	Pořadí bracketingu (v EV)
+ 3F 0.3	3	0/+0,3/+0,7
-- 3F 0.3	3	0/-0,7/-0,3
+ 2F 0.3	2	0/+0,3
-- 2F 0.3	2	0/-0,3
3F 0.3	3	0/-0,3/+0,3
5F 0.3	5	0/-0,7/-0,3/+0,3/+0,7

Viz také

Informace o volbě velikosti kroku pro nastavení rozptylu viz uživatelská funkce b2 (**Krok nastavení expozice (EV)**, □ 234). Informace o volbě pořadí bracketingu viz uživatelská funkce e7 (**Pořadí bracketingu**, □ 251).

4 Vytvořte kompozici snímku, zaostřete a exponujte.

Fotoaparát při expozici snímků mění expozici a/nebo zábleskovou expozici v souladu se zvoleným programem bracketingu. Úpravy expozice se přičtou k úpravám provedeným pomocí korekce expozice (☐ 86) a umožní tak dosáhnout většího expozičního rozptylu než je standardních 5 EV.



Pokud je aktivní bracketing, zobrazuje se na kontrolním panelu indikace průběhu bracketingu. Po expozici každého snímku zmizí z indikace jeden segment.



Chcete-li zrušit funkci bracketingu, stiskněte tlačítko **BKT** a otáčejte hlavním příkazovým voličem, dokud nezmizí indikace průběhu bracketingu a symbol **BKT**.



Expoziční a zábleskový bracketing

V režimech pomalého sériového snímání a rychlého sériového snímání se pořizování snímků pozastaví po pořizení snímků v počtu určeném programem bracketingu. Pořizování snímků se obnoví dalším stisknutím tlačítka spouště. V režimu samospouště pořídí fotoaparát při každém stisknutí tlačítka spouště snímky v počtu vybraném v kroku 2 na straně 133, a to bez ohledu na možnost vybranou v uživatelské funkci c3 (**Samospoušť**) > **Počet snímků** (☐ 237); interval mezi pořizením jednotlivých snímků je však určen nastavením uživatelské funkce c3 (**Samospoušť**) > **Interval mezi snímky**. Při použití ostatních režimů se při každém stisknutí tlačítka spouště pořídí jeden snímek.

Pokud dojde k zaplnění paměťové karty před pořizením všech snímků sekvence, lze pořizování dalších snímků obnovit od následujícího snímku v rámci sekvence po výměně paměťové karty nebo po vymazání některých snímků a uvolnění místa na paměťové kartě. Dojde-li k vypnutí fotoaparátu před expozicí všech snímků sekvence, pokračuje sekvence bracketingu při příštím zapnutí fotoaparátu dalším snímkem.

Expoziční bracketing

Fotoaparát upravuje expozici změnou času závěrky a clony (režim **P**), clony (režim **S**) nebo času závěrky (režimy **A** a **M**). Pokud je vybrána možnost **Zapnuto** v položce **Nastavení citlivosti ISO** > **Automat. regulace citl. ISO** (☐ 81) v režimech **P**, **S** a **A**, fotoaparát při překročení limitu expozičního systému změní automaticky nastavení citlivosti ISO pro dosažení optimální expozice; v režimu **M** fotoaparát nejprve použije automatickou regulaci citlivosti ISO pro dosažení expozice co nejbližší optimální hodnotě a poté upravuje tuto expozici změnou času závěrky.



■ Bracketing vyvážení bílé barvy

Fotoaparát vytvoří několik kopií každého snímku, vždy s jiným nastavením vyvážení bílé barvy. Více informací o vyvážení bílé barvy viz strana 89.

- 1 Vyberte bracketing vyvážení bílé barvy.**
Vyberte možnost **Bracketing vyváž. bílé barvy** v uživatelské funkci e6 **Nastavení bracketingu**.

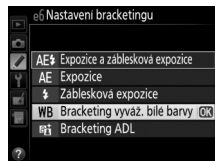

- 2 Vyberte počet snímků.**
Stiskněte a držte tlačítko **BKT** a otáčením hlavního příkazového voliče vyberte počet snímků sekvence bracketingu a pořadí, ve kterém budou pořízeny.

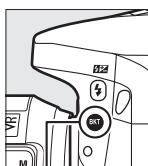

Tlačítko **BKT**



Hlavní příkazový volič

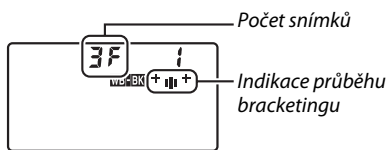

Kontrolní panel

V hledáčku se zobrazuje nápis **BKT** (viz obrázek vpravo); na kontrolním panelu se zobrazuje symbol **WB-BKT**.



Bracketing vyvážení bílé barvy

Bracketing vyvážení bílé barvy není dostupný při nastavení kvality obrazu NEF (RAW). Výběrem možnosti **NEF (RAW)**, **NEF (RAW) + JPEG Jemný**, **NEF (RAW) + JPEG Normál.** nebo **NEF (RAW) + JPEG Základní** se bracketing vyvážení bílé barvy zruší.

Bracketing vyvážení bílé barvy ovlivní pouze barevnou teplotu (osa žlutá-modrá na obrazovce jemného vyvážení bílé barvy, □ 91). Na ose zelená-purpurová nebudou provedeny žádné úpravy.

V režimu samospouště (□ 59) dojde při každém spuštění závěrky k vytvoření kopií v počtu specifikovaném v programu bracketingu vyvážení bílé barvy, a to bez ohledu na nastavení uživatelské funkce c3 (**Samospoušť**) > **Počet snímků** (□ 237).

Pokud je fotoaparát vypnut ve chvíli, kdy svítí kontrolka přístupu na paměťovou kartu, vypne se až poté, co se uloží všechny snímky sekvence bracketingu.



3 Vybte velikost kroku vyvážení bílé barvy.

Stiskněte a držte tlačítko **BKT** a otáčením pomocného příkazového voliče vyberte krok pro nastavení rozptylu bracketingu 1 (5 miredů; □ 93), 2 (10 miredů) nebo 3 (15 miredů). Hodnota **B** indikuje úroveň modré, hodnota **A** úroveň žluté (□ 91).

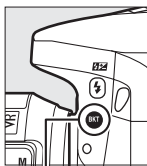

Tlačítko **BKT**

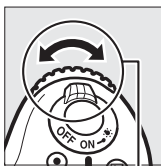

Pomocný příkazový volič

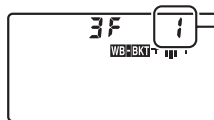

Kontrolní panel

Krok vyvážení bílé barvy

V seznamu níže jsou uvedeny programy bracketingu s krokem pro nastavení rozptylu 1.

Indikace na kontrolním panelu	Počet snímků	Krok vyvážení bílé barvy	Pořadí bracketingu
b3F i +	3	1B	0 / 1 B / 2 B
A3F i +	3	1A	0 / 2 A / 1 A
b2F i +	2	1B	0 / 1 B
A2F i +	2	1A	0 / 1 A
3F i + +	3	1A, 1B	0 / 1 A / 1 B
5F i + +	5	1A, 1B	0 / 2 A / 1 A / 1 B / 2 B

4 Vytvořte kompozici snímku, zaostřete a exponujte.

Z každého pořízeného snímku se vytvoří množství kopií v počtu určeném programem bracketingu a každá kopie bude mít odlišné vyvážení bílé barvy. Úpravy vyvážení bílé barvy se přičtou k úpravám vyvážení bílé barvy provedeným pomocí jemného vyvážení bílé barvy.

Pokud je počet snímků v programu bracketingu větší než počet zbývajících snímků, bliká na kontrolním panelu nápis **FuLz** a symbol odpovídající paměťové karty, v hledáčku bliká nápis **FuL** vyobrazený na obrázku vpravo a zablokuje se závěrka. Pořizování snímků lze zahájit až po vložení nové paměťové karty.

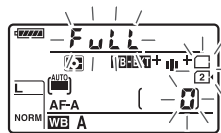

Chcete-li zrušit funkci bracketingu, stiskněte tlačítko **BKT** a otáčejte hlavním příkazovým voličem, dokud nezmizí indikace průběhu bracketingu a symbol **WB-BKT**.

■ Bracketing ADL

Fotoaparát mění během expozice série snímků nastavení funkce Active D-Lighting. Více informací o funkci Active D-Lighting viz strana 113.

1 Vyberte možnost Bracketing ADL.

Vyberte možnost **Bracketing ADL** v uživatelské funkci e6 **Nastavení bracketingu**.

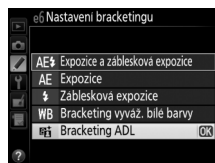

2 Vyberte počet snímků.

Stisknutím tlačítka **BKT** a otáčením hlavního příkazového voliče vyberte počet snímků sekvence bracketingu. Chcete-li pořídit jeden snímek bez použití funkce Active D-Lighting a jeden snímek s aktuálním nastavením v poloze **Active D-Lighting** v menu fotografování, vyberte dva snímky (je-li funkce Active D-Lighting vypnutá, pořídí se druhý snímek s nastavením funkce Active D-Lighting na **Automaticky**). Chcete-li pořídit sérii snímků s nastavením funkce Active D-Lighting na **Vypnuto**, **Normální** a **Vysoký**, zvolte tři snímky.

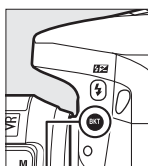

Tlačítko **BKT**

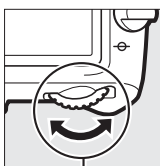

Hlavní příkazový volič

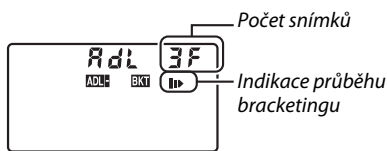





Kontrolní panel

V hledáčku se zobrazuje nápis **BKT** (viz obrázek vpravo); na kontrolním panelu se zobrazuje symbol **ADL-BKT**.



3 Vytvořte kompozici snímku, zaostřete a exponujte.

Fotoaparát při expozici každého snímku změní nastavení funkce Active D-Lighting v souladu se zvoleným programem bracketingu. Pokud je aktivní bracketing, zobrazuje se na kontrolním panelu indikace průběhu bracketingu. Po expozici každého snímku zmizí z indikace jeden segment: pokud program bracketingu obsahuje dva snímky, změní se indikace z  na , pokud program obsahuje tři snímky, změní se indikace z  na  a .

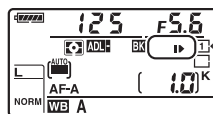
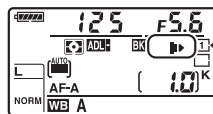

Chcete-li zrušit funkci bracketingu, stiskněte tlačítko **BKT** a otočte hlavním příkazovým voličem, dokud nezmizí indikace průběhu bracketingu a symbol **ADL-BKT**.



Bracketing ADL

V režimech pomalého sériového snímání a rychlého sériového snímání se pořizování snímků pozastaví po pořízení snímků v počtu určeném programem bracketingu. Pořizování snímků se obnoví dalším stisknutím tlačítka spouště. V režimu samospouště pořídí fotoaparát při každém stisknutí tlačítka spouště snímky v počtu vybraném v kroku 2 na straně 139, a to bez ohledu na možnost vybranou v uživatelské funkci c3 (**Samospoušť**) > **Počet snímků** (☐ 237); interval mezi pořízením jednotlivých snímků je však určen nastavením uživatelské funkce c3 (**Samospoušť**) > **Interval mezi snímky**. Při použití ostatních režimů se při každém stisknutí tlačítka spouště pořídí jeden snímek.

Pokud dojde k zaplnění paměťové karty před pořízením všech snímků sekvence, lze pořizování dalších snímků obnovit od následujícího snímku v rámci sekvence po výměně paměťové karty nebo po vymazání některých snímků a uvolnění místa na paměťové kartě. Dojde-li k vypnutí fotoaparátu před expozicí všech snímků sekvence, pokračuje sekvence bracketingu při příštím zapnutí fotoaparátu dalším snímkem.

Chcete-li zaznamenat na jediném snímku sérii dvou nebo tří expozic, postupujte podle níže uvedených kroků. Funkce vícenásobné expozice produkuje znatelně kvalitnější barvy než softwarové proliňačky z existujících snímků.

■ Vytvoření vícenásobné expozice

Vícenásobné expozice nelze zaznamenávat v režimu živého náhledu. Před dalším pokračováním ukončete živý náhled.

🔍 Prodloužené doby záznamu

Při použití intervalu mezi expozicemi jednotlivých snímků v délce nad 30 s prodlužte pomocí uživatelské funkce c2 (**Časovač pohotovost. režimu**, ☑ 237) dobu nečinnosti před automatickým vypnutím expozimetru. Maximální interval mezi expozicemi jednotlivých snímků je o 30 s delší než možnost vybraná v uživatelské funkci c2. Pokud není provedena žádná akce po nastavenou dobu, fotografování se ukončí a vícenásobná expozice se vytvoří z expozic pořízených do tohoto okamžiku.

1 Vyberte položku **Vícenásobná expozice** v menu **fotografování**.

Stisknutím tlačítka **MENU** zobrazte menu. V menu fotografování vyberte položku **Vícenásobná expozice** a stiskněte tlačítko **▶**.



Tlačítko MENU



2 Vyberte režim.

Vyberte položku **Režim vícenásobné expozice** a stiskněte tlačítko ►.

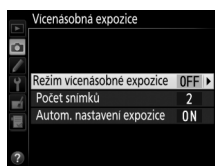

Vyberte jednu z následujících možností a stiskněte tlačítko OK:

- **Chcete-li pořídit sérii vícenásobných expozic**, vyberte možnost **ON Zapnuto (série)**. Funkce vícenásobné expozice zůstává aktivní až do výběru možnosti **Vypnuto** v položce **Režim vícenásobné expozice**.
- **Chcete-li pořídit jednu vícenásobnou expozici**, vyberte možnost **Zapnuto (jeden snímek)**. Po vytvoření jednoho snímku vícenásobné expozice se automaticky obnoví normální fotografování.
- **Chcete-li se vrátit zpět bez vytvoření dalších snímků vícenásobné expozice**, vyberte možnost **Vypnuto**.

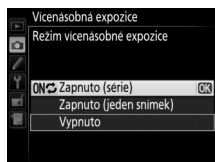

Je-li vybrána možnost **Zapnuto (série)** nebo **Zapnuto (jeden snímek)**, zobrazuje se na kontrolním panelu symbol .

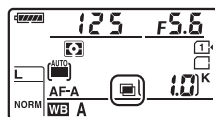

3 Vyberte počet snímků.

Vyberte položku **Počet snímků** a stiskněte tlačítko ►.

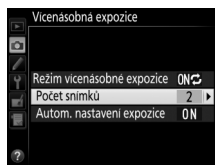

Stisknutím tlačítek ▲ a ▼ vyberte počet snímků, které se zkombinují a vytvoří jeden snímek, a poté stiskněte tlačítko OK.

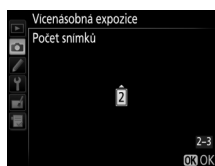

4 Vyberte velikost expozičního podílu.

Vyberte položku **Autom. nastavení expozice** a stiskněte tlačítko ►.

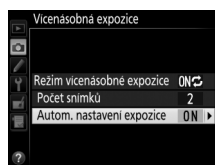

Zobrazí se následující možnosti. Vyberte možnost a stiskněte tlačítko **OK**.

- **Zapnuto:** Expoziční podíl se nastavuje podle počtu zaznamenávaných snímků (expoziční podíl pro každý snímek se nastaví na $1/2$ u dvou snímků, na $1/3$ u tří snímků, atd.).

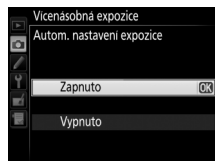



- **Vypnuto:** Expoziční podíl se pro snímky vícenásobné expozice nenastavuje. Tato možnost se doporučuje v případě tmavého pozadí.

5 Vytvořte kompozici snímku, zaostřete a exponujte.

V režimech rychlého sériového snímání a pomalého sériového snímání (☐ 57) fotoaparát zaznamená všechny expozice v jediné sérii. Pokud je vybrána možnost **Zapnuto (série)**, fotoaparát pokračuje v pořizování snímků vícenásobné expozice po dobu stisknutí tlačítka spouště; pokud je vybrána možnost **Zapnuto (jeden snímek)**, vícenásobná expozice se ukončí po prvním snímku. Při použití režimu samospouště pořizuje fotoaparát automaticky expozice v počtu vybraném v kroku 3 na straně 142, a to bez ohledu na možnost vybranou v uživatelské funkci c3 (**Samospoušť**) > **Počet snímků** (☐ 237); interval mezi pořizením jednotlivých snímků je však určen nastavením uživatelské funkce c3 (**Samospoušť**) > **Interval mezi snímky**. V ostatních snímacích režimech se při každém stisknutí tlačítka spouště pořídí jeden snímek; pokračujte ve fotografování, dokud nepořídíte všechny expozice (informace o přerušení vícenásobné expozice před zaznamenáním všech snímků viz strana 144).



Až do dokončení fotografování bliká symbol . Pokud je vybrána možnost **Zapnuto (série)**, pořizování snímků vícenásobné expozice se ukončí pouze při výběru možnosti **Vypnuto** pro režim vícenásobné expozice; pokud je vybrána možnost **Zapnuto (jeden snímek)**, pořizování snímků vícenásobné expozice se automaticky ukončí po dokončení vícenásobné expozice. Po dokončení pořizování snímků vícenásobné expozice zmizí symbol .

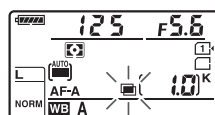

■ ■ Přerušit vícenásobné expozice

Chcete-li přerušit vícenásobnou expozici před pořízením určeného počtu expozic, vyberte možnost **Vypnuto** pro režim vícenásobné expozice. Pokud pořizování snímků skončí před pořízením nastaveného počtu expozic, vícenásobná expozice se vytvoří z expozic pořízených do tohoto okamžiku. Je-li aktivní možnost **Autom.**

nastavení expozice, upraví se expoziční podíl jednotlivých expozic podle počtu aktuálně zaznamenaných expozic. Pamatujte si, že následující situace mají za následek ukončení fotografování:

- Provedení dvoutlačítkového resetu (☞ 131)
- Vypnutí fotoaparátu
- Vybití baterie
- Vymazání snímků

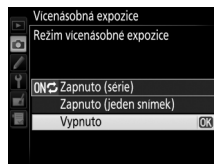

☑ Vícenásobné expozice

Během zaznamenávání vícenásobné expozice nevyměňujte ani nevyjímejte paměťovou kartu.

Vícenásobné expozice nelze zaznamenávat v režimu živého náhledu. Fotografováním v režimu živého náhledu se resetuje nastavení položky **Režim vícenásobné expozice** na možnost **Vypnuto**.

Na snímcích pořízených při použití možnosti **Vypnuto** pro automatické nastavení expozičního podílu (☞ 143) se může vyskytnout šum (náhodně rozmístěné jasně zbarvené pixely, závoj nebo proužky).

Informace zobrazované na obrazovce informací o snímku při přehrávání (včetně měření expozice, expozičních parametrů, expozičního režimu, ohniskové vzdálenosti, data pořízení a orientace fotoaparátu) platí pro první snímek vícenásobné expozice.

☑ Intervalové snímání

Pokud je intervalové snímání aktivováno před pořízením první expozice, fotoaparát pořizuje expozice v nastavených intervalech, dokud nepořídí expozice v počtu určeném v menu vícenásobné expozice (počet snímků uvedený v menu intervalového snímání je ignorován). Tyto expozice se zaznamenají jako jediný snímek a intervalové snímání se ukončí (pokud je vybrána možnost **Zapnuto (jeden snímek)** v režimu vícenásobné expozice, ukončí se automaticky rovněž režim vícenásobné expozice).

☑ Ostatní nastavení

Pokud je režim vícenásobné expozice aktivní, nelze formátovat paměťové karty a některé položky menu se zobrazují v šedé barvě a nejsou dostupné.

Intervalové snímání

Fotoaparát je vybaven funkcí umožňující pořizovat snímky automaticky v předem nastavených intervalech.

✓ Před fotografováním

Při použití intervalového snímání neaktivujte samospoušť (☺) ani předsklopení zrcadla **MUP**. Před zahájením intervalového snímání pořídte zkušební snímek při aktuálním nastavení a zobrazte si výsledek pro kontrolu na monitoru.

Před nastavením času spuštění vyberte v menu nastavení položku **Časové pásmo a datum** a přesvědčte se, že jsou nastaveny správné hodnoty data a času pro hodiny fotoaparátu (☰ 265).

Doporučuje se použít stativ. Před zahájením fotografování upevněte fotoaparát na stativ. Abyste zajistili nepřerušené fotografování, ujistěte se, že je baterie EN-EL15 plně nabitá. Nejste-li si jisti, nejprve baterii nabijte nebo napájejte fotoaparát pomocí síťového zdroje EH-5b a konektoru pro připojení síťového zdroje EP-5B (volitelné příslušenství).

1 Vyberte položku Intervalové snímání v menu fotografování.

Stisknutím tlačítka MENU zobrazte menu. Vyberte položku **Intervalové snímání** a stiskněte tlačítko ►.

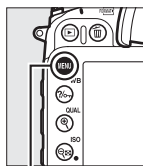

Tlačítko MENU

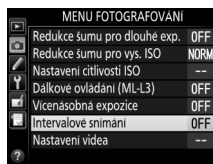

2 Vyberte čas spuštění.

K dispozici jsou následující možnosti spuštění.

- **Chcete-li okamžitě zahájit fotografování**, vyberte možnost **Nyní** a stiskněte tlačítko ►. Fotografování začne 3 s po dokončení nastavení; pokračujte krokem 3.
- **Chcete-li vybrat čas spuštění**, vyberte položku **Čas spuštění** a stisknutím tlačítka ► zobrazte možnosti času spuštění, které jsou vyobrazeny vpravo. Stisknutím tlačítek ◀ a ► vyberte hodiny nebo minuty a stisknutím tlačítek ▲ a ▼ upravte nastavení. Stisknutím tlačítka ► pokračujte.

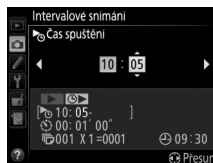
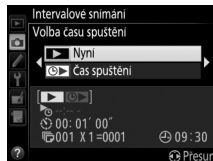

3 Vyberte interval.

Stisknutím tlačítek ◀ a ► vyberte hodiny, minuty či sekundy a stisknutím tlačítek ▲ a ▼ je nastavte. Interval zvolte delší, než je čas potřebný k pořízení počtu snímků, který byl vybrán v kroku 4. Pokud je interval příliš krátký, může se pořídít menší počet snímků, než celkový počet snímků uvedený v kroku 4 (počet intervalů vynásobený počtem snímků v intervalu). Stisknutím tlačítka ► pokračujte.



4 Vyberte počet intervalů a počet snímků v intervalu.

Stisknutím tlačítek ◀ a ▶ vyberte počet intervalů či počet snímků; stisknutím tlačítek ▲ a ▼ upravte nastavení. Stisknutím tlačítka ▶ pokračujte.

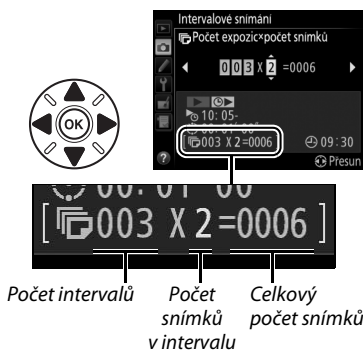

5 Začněte fotografovat.

Vyberte možnost **Zapnuto** a stiskněte tlačítko **OK** (chcete-li se vrátit do menu fotografování bez spuštění intervalového snímání, vyberte možnost **Vypnuto** a stiskněte tlačítko **OK**). První série snímků bude pořízena ve stanovený čas nebo po uplynutí přibližně 3 s v případě výběru možnosti **Nyní** v poloze **Volba času spuštění** v kroku 2. Fotografování pokračuje ve zvolených intervalech až do pořízení všech snímků. Pamatujte si, že vzhledem k možným odlišnostem času závěrky, snímací frekvence a času potřebného k uložení snímků u jednotlivých intervalů mohou být odlišné rovněž časy mezi ukončením jednoho a zahájením dalšího intervalu. Jestliže fotografování nemůže při aktuálním nastavení pokračovat (například pokud je čas závěrky nastaven na možnost Bulb **b_u l_b** nebo Time (- -) v expozičním režimu **M** nebo pokud je čas do spuštění kratší než jedna minuta), na monitoru se zobrazí varování.

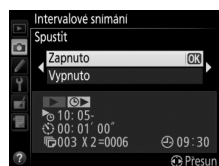

Nedostatek paměti

Pokud je paměťová karta plná, intervalové snímání zůstane aktivní, ale nejsou pořizovány žádné snímky. Fotografování obnovte (☐ 148) po vymazání některých snímků nebo vypnutí fotoaparátu a vložení jiné paměťové karty.

Zakryjte hledáček

Abyste zabránili ovlivnění expozice světlem vnikajícím do hledáčku, sejměte gumovou očníci a zakryjte hledáček dodávanou krytkou okuláru hledáčku DK-5 (☐ 60).

Intervalové snímání

Intervalové snímání nelze kombinovat s režimem dálkového ovládání využívajícím volitelné dálkové ovládání ML-L3 (☐ 127), s režimem živého náhledu pro statické snímky (☐ 153) a režimem živého náhledu pro videosekvence (☐ 161).

Snímací režim

Bez ohledu na nastavení snímacího režimu pořídí fotoaparát zadaný počet snímků v každém intervalu. V režimech sériového snímání jsou snímky pořizovány snímací frekvencí uvedenou na straně 58. Při použití snímacího režimu **S** (jednotlivé snímky) jsou snímky pořizovány frekvencí nastavenou v uživatelské funkci d5 (**Sním. frekvence v režimu CL**, ☐ 239); při použití režimu **Q** se sníží hluchost fotoaparátu.

Bracketing

Nastavení bracketingu proveďte před spuštěním intervalového snímání. Pokud je během intervalového snímání aktivní expoziční nebo zábleskový bracketing, resp. bracketing ADL, pořídí fotoaparát v každém intervalu snímky v počtu specifikovaném v programu bracketingu, a to bez ohledu na počet snímků specifikovaný v menu intervalového snímání. Pokud je během intervalového snímání aktivní bracketing vyvážení bílé barvy, fotoaparát pořídí jeden snímek v každém intervalu a vytvoří z něj kopie v počtu specifikovaném v programu bracketingu.

Během intervalového snímání

Během intervalového snímání bliká symbol **INTVL** na kontrolním panelu. Bezprostředně před zahájením dalšího intervalu se zobrazí v místě indikace času závěrky zbývající počet intervalů a v místě indikace clony počet snímků zbývajících v aktuálním intervalu. V jiném okamžiku lze zobrazit počet zbývajících intervalů a počet snímků v každém intervalu namáčknutím tlačítka spouště do poloviny (jakmile se tlačítko uvolní, zůstanou až do doběhnutí časovače pohotovostního režimu zobrazeny hodnoty času závěrky a clony).

Chcete-li zobrazit aktuální nastavení intervalového snímání, vyberte mezi expozicí snímků položku **Intervalové snímání**. V průběhu intervalového snímání se zobrazuje v menu intervalového snímání čas spuštění, interval mezi snímky a počet zbývajících snímků a intervalů. V průběhu intervalového snímání nelze měnit žádnou z těchto položek.

V průběhu intervalového snímání lze bez omezení přehrávat snímky a měnit nastavení menu fotografování. Monitor se automaticky vypne přibližně čtyři sekundy před dalším intervalem.

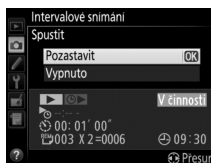
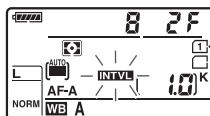

■ ■ Pozastavení intervalového snímání

Intervalové snímání lze pozastavit:

- Stisknutím tlačítka **OK** mezi intervaly
- Výběrem možnosti **Spustit > Pozastavit** v menu intervalového snímání a stisknutím tlačítka **OK**
- Vypnutím fotoaparátu a opětovným zapnutím (v případě potřeby lze při vypnutém fotoaparátu vyměnit paměťovou kartu)
- Výběrem režimu samospouště (☺) nebo předsklopení zrcadla **MUP**

Chcete-li obnovit fotografování:

1 Vyberte nový čas spuštění.

Vyberte nový čas spuštění postupem popsaným na straně 145.

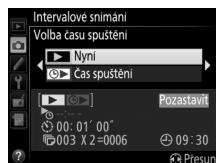

2 Obnovte fotografování.

Vyberte možnost **Restartovat** a stiskněte tlačítko **OK**. Pamatujte si, že pokud se intervalové snímání pozastaví v průběhu pořizování snímků, veškeré zbývající snímky v aktuálním intervalu se zruší.

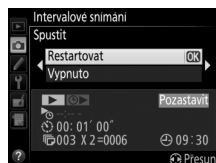

■ ■ Přerušování intervalového snímání

Intervalové snímání se automaticky ukončí v případě vybití baterie. Intervalové snímání lze ukončit také:

- Výběrem možnosti **Spustit > Vypnuto** v menu intervalového snímání
- Provedením dvoutlačítkového resetu (☐ 131)
- Výběrem možnosti **Reset menu fotografování** v menu fotografování (☐ 224)
- Změnou nastavení bracketingu (☐ 133)
- Ukončením režimu HDR (☐ 115) nebo vícenásobné expozice (☐ 144)



Po skončení intervalového snímání se obnoví normální fotografování.

■ ■ Žádny snímek

Fotoaparát vynechá aktuální interval, pokud kterákoli z následujících situací trvá alespoň osm sekund nebo déle poté, kdy se měl spustit interval: zbývá pořídit snímek nebo snímky z předchozího intervalu, je zaplněná vyrovnávací paměť nebo fotoaparát není schopen zaostřit v režimu **AF-S** a v okamžiku výběru režimu Jednorázové zaostření v režimu **AF-A** (mějte na paměti, že fotoaparát opakovaně zaostřuje před expozicí každého snímku). Snímání se obnoví v dalším intervalu.

Objektivy bez CPU

Zadáním dat objektivu (ohniskové vzdálenosti a světelnosti) může uživatel získat přístup k řadě funkcí objektivů s vestavěným CPU i při použití objektivu bez CPU.

Pokud je známa ohnisková vzdálenost objektivu:

- Lze použít funkci motorického zoomování u volitelných blesků SB-910, SB-900, SB-800, SB-700 a SB-600
- Ohnisková vzdálenost je uvedena (s hvězdičkou) na obrazovce informací o snímku při přehrávání

Pokud je známa světelnost objektivu:

- Hodnota clony se zobrazuje na kontrolním panelu a v hledáčku
- Pokud blesk podporuje režim AA (auto aperture), upravuje se záblesková expozice v souladu se změnami nastavení clony
- Clona je uvedena (s hvězdičkou) na obrazovce informací o snímku při přehrávání

Zadání ohniskové vzdálenosti i světelnosti objektivu:

- Umožňuje měření expozice Color Matrix (pamatujte si, že s některými objektivy včetně objektivů Reflex-NIKKOR může být nutné pro dosažení přesných výsledků integrální měření se zdůrazněným středem nebo bodové měření)
- Zvyšuje přesnost integrálního měření se zdůrazněným středem, bodového měření a i-TTL vyvažovaného vyjasňovacího záblesku pro digitální jednooké zrcadlovky



Ve fotoaparátu lze uložit data až devíti objektivů bez CPU. Chcete-li zadat nebo upravit data objektivu bez CPU:

1 Vyberte položku **Data objektivu bez CPU.**

Stisknutím tlačítka MENU zobrazíte menu. Vyberte položku **Data objektivu bez CPU** v menu nastavení a stiskněte tlačítko ►.

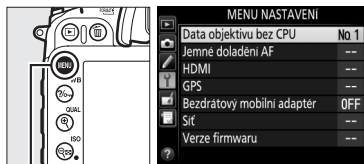

Tlačítko MENU

2 Vyberte číslo objektivu.

Vyberte položku **Číslo objektivu** a pomocí tlačítek ◀ a ▶ vyberte číslo objektivu mezi 1 a 9.

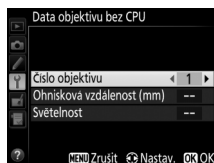

3 Zadejte ohniskovou vzdálenost a světelnost.

Vyberte položku **Ohnisková vzdálenost (mm)** nebo **Světelnost** a stisknutím tlačítek ◀ a ▶ upravte vybranou možnost. Ohniskovou vzdálenost lze vybrat z hodnot mezi 6 a 4 000 mm, světelnost z hodnot mezi f/1,2 a f/22.

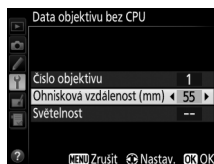

Ohnisková vzdálenost není uvedena

Pokud není uvedena správná ohnisková vzdálenost, vyberte nejbližší vyšší hodnotu, než činí ohnisková vzdálenost daného objektivu.

Telekonvertory a objektivy se zoomem

Světelnost při použití telekonvertoru je kombinací světelnosti telekonvertoru a objektivu. Pamatujte si, že data objektivu nejsou u objektivů bez CPU aktualizována při zoomování. Data pro různé ohniskové vzdálenosti lze zadat jako čísla samostatných objektivů, nebo je možné data objektivu upravovat tak, aby odrážela nové hodnoty ohniskové vzdálenosti a světelnosti po každém nastavení zoomu.

4 Uložte změny a opusťte menu.

Stiskněte tlačítko OK. Zadaná ohnisková vzdálenost a světelnost se uloží pod zvolené číslo objektivu.



Vyvolání dat objektivu při použití objektivu bez CPU:

1 Výběr čísla objektivu bez CPU přiřadte některému ovládacímu prvku fotoaparátu.

Pro ovládací prvek fotoaparátu typu „Stisknutí + ovladače“ vyberte možnost **Výběr čísla objektivu bez CPU** v menu uživatelských funkcí. Volbu čísla objektivu bez CPU lze přiřadit tlačítku **Fn** (uživatelská funkce f2, **Funkce tlačítka Fn**, ☐ 253), tlačítku kontroly hloubky ostrosti (uživatelská funkce f3, **Funkce tl. hloubky ostrosti**, ☐ 255) nebo tlačítku **AE-L/AF-L** (uživatelská funkce f4, **Funkce tlačítka AE-L/AF-L**, ☐ 256).

2 Pomocí vybraného ovládacího prvku vyberte číslo objektivu.

Stiskněte vybrané tlačítko a otáčejte hlavním příkazovým voličem, dokud se na kontrolním panelu nezobrazí požadované číslo objektivu.

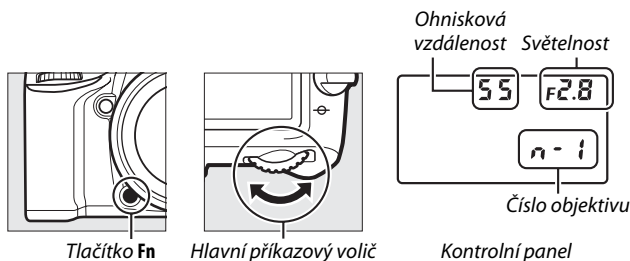

Použití zařízení GPS

Volitelnou jednotku GPS GP-1 lze pomocí kabelu dodávaného s jednotkou připojit do konektoru pro připojení příslušenství na fotoaparátu (☐ 310) a umožnit tak záznam informací o aktuální poloze fotoaparátu při pořizování snímků. Před připojením zařízení GPS vypněte fotoaparát; další informace viz návod k obsluze zařízení GPS.

■ ■ Položky menu nastavení

Položka **GPS** v menu nastavení obsahuje následující možnosti.

- **Časovač pohotovost. režimu:** Tato položka určuje, jestli po připojení zařízení GPS bude i nadále pracovat automatické vypínání expozimetru.

Možnost	Popis
Povolit	Expozimetr fotoaparátu se automaticky vypne, pokud nedojde k žádné činnosti po dobu nastavenou v uživatelské funkci c2 (Časovač pohotovost. režimu , ☐ 237; aby měl fotoaparát dostatek času pro získání dat GPS, prodlouží se tato doba až o jednu minutu od aktivace expozimetru nebo zapnutí fotoaparátu). Tímto způsobem se snižuje vybíjení baterie.
Zakázat	Expozimetr se v případě připojení zařízení GPS nevypíná.

- **Poloha:** Tato položka je dostupná pouze v případě připojení zařízení GPS, kdy zobrazuje aktuální zeměpisnou šířku a délku, nadmořskou výšku a univerzální čas (UTC), jak jsou tyto údaje poskytovány zařízením GPS.
- **Nastavit hodiny pomocí GPS:** Výběrem možnosti **Ano** se hodiny fotoaparátu synchronizují s časem získaným ze zařízení GPS.



☑ Univerzální čas (UTC)

Data UTC jsou poskytována zařízením GPS a jsou nezávislá na hodinách fotoaparátu.

☑ Symbol

Stav připojení je indikován symbolem .

- **GPS (statický):** Fotoaparát navázal komunikaci se zařízením GPS. Informace o snímku u snímků zhotovených při zobrazení tohoto symbolu obsahují doplňující stránku s daty GPS (☐ 191).
- **GPS (bliká):** Zařízení GPS vyhledává signál. Snímky pořízené v době, kdy symbol bliká, neobsahují data GPS.
- **Žádný symbol:** Ze zařízení GPS nebyla přijata nejméně po dobu dvou sekund žádná nová data GPS. Snímky pořízené v době, kdy se nezobrazuje symbol , neobsahují data GPS.

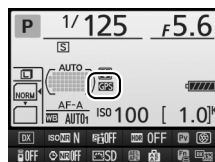

Živý náhled pro statické snímky

Chcete-li fotografovat v režimu živého náhledu, postupujte podle níže uvedených pokynů.

1 Otočte volič živého náhledu do polohy (živý náhled pro statické snímky).

Zakryjte hledáček

Chcete-li zamezit ovlivnění expozice světlem vnikajícím do hledáčku, sejměte gumovou očníci a zakryjte hledáček dodávanou krytkou okuláru hledáčku DK-5 ( 60).

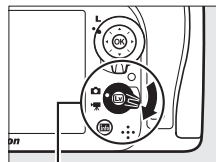

Volič živého náhledu

2 Stiskněte tlačítko .

Zrcadlo fotoaparátu se sklopí do horní polohy a na monitoru fotoaparátu se zobrazí aktuální záběr objektivu. Objekt nelze nadále pozorovat v hledáčku.

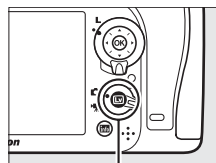



Tlačítko 

3 Umístěte zaostřovací pole.

Způsobem popsaným na straně 155 umístěte zaostřovací pole na fotografovaný objekt.

4 Zaostřete.

Namáčknutím tlačítka spouště do poloviny zaostřete.

Během zaostřování bliká zaostřovací pole zeleně. Pokud je fotoaparát schopen zaostřit, zaostřovací pole se zobrazí zeleně; pokud fotoaparát není schopen zaostřit, bliká zaostřovací pole červeně (snímky lze pořizovat i v případě, kdy zaostřovací pole bliká červeně; před fotografováním zkontrolujte zaostření na monitoru). Stisknutím tlačítka  **AE-L/AF-L** lze aktivovat expoziční paměť ( 84); zaostření se zablokuje při namáčknutí tlačítka spouště do poloviny. V režimu **M** lze nastavovat expozici s využitím indikace expozice ( 51).



Tlačítko  **AE-L/AF-L**

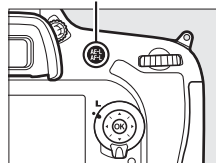

5 Exponujte.

Stiskněte tlačítko spouště zbývající část jeho chodu až na doraz pro expozici snímku. Monitor se vypne.



6 Ukončete režim živého náhledu.

Stisknutím tlačítka  ukončete režim živého náhledu.

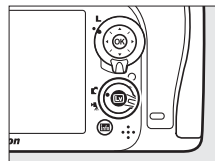

Ukončení živého náhledu

Režim živého náhledu se automaticky ukončí při sejmutí objektivu. Živý náhled se může ukončit rovněž z důvodu prevence poškození vnitřních obvodů fotoaparátu; nepoužíváte-li fotoaparát, ukončete režim živého náhledu. Pamatujte si, že v následujících případech se může zvýšit teplota vnitřních obvodů fotoaparátu a může dojít k nárůstu obrazového šumu (jasných skvrn, náhodně rozmístěných jasně zbarvených pixelů nebo závoje; fotoaparát se může rovněž znatelně zahřát, ale to není známkou závady):

- Vysoká teplota okolí
- Dlouhodobé používání fotoaparátu v režimu živého náhledu a/nebo v režimu záznamu videosekvencí
- Dlouhodobé používání fotoaparátu v režimu sériového snímání

Pokud se živý náhled při pokusu o jeho aktivaci nespustí, vyčkejte ochlazení vnitřních obvodů fotoaparátu a zkuste jej aktivovat znovu.

Videosekvence

V režimu živého náhledu pro statické snímky není k dispozici záznam videosekvencí a stisknutí tlačítka záznamu videosekvence nemá žádný účinek. Chcete-li zaznamenávat videosekvence, vyberte živý náhled pro videosekvence ( 161).



Zaostřování v režimu živého náhledu

Chcete-li zaostřovat pomocí automatického zaostřování, otočte volič zaostřovacích režimů do polohy **AF** a pomocí níže uvedených kroků vyberte režim automatického zaostřování a režim činnosti zaostřovacích polí. Informace o manuálním zaostřování viz strana 159.

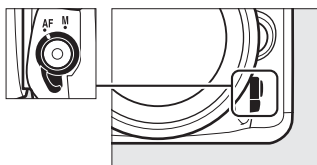
Volič zaostřovacích režimů



Volba zaostřovacího režimu

V režimu živého náhledu jsou k dispozici následující režimy automatického zaostřování (pamatujte si, že nepřetržitě zaostřování není k dispozici v režimech  a ):

Režim	Popis
AF-S	Jednorázové zaostření: Režim vhodný pro statické objekty. Při namáčknutí tlačítka spouště do poloviny fotoaparát zaostří a zablokuje zaostření.
AF-F	Nepřetržitě zaostřování: Režim vhodný pro pohyblivé objekty. Fotoaparát nepřetržitě zaostřuje až do stisknutí tlačítka spouště. Při namáčknutí tlačítka spouště do poloviny fotoaparát ukončí zaostřování a zablokuje zaostření.

Chcete-li vybrat režim automatického zaostřování, stiskněte tlačítko režimů automatického zaostřování a otáčejte hlavním příkazovým voličem, dokud se na monitoru nezobrazí požadovaný režim.

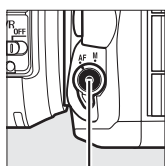

Tlačítko režimů automatického zaostřování



Hlavní příkazový volič







Monitor









Použití automatického zaostřování v režimu živého náhledu

Používejte objektivy AF-S. Při použití jiných typů objektivů nebo telekonvertorů se nemusí dosáhnout očekávaných výsledků. Pamatujte si, že v režimu živého náhledu je automatické zaostřování pomalejší a může se v jeho průběhu zvyšovat a snižovat jas obrazu na monitoru. V některých případech, kdy fotoaparát není schopen zaostřit, se může zaostřovací pole zobrazovat zeleně. Fotoaparát nemusí být schopen zaostřit v následujících situacích:

- Objekt obsahuje linie rovnoběžné s delší stranou obrazu
- Objekt je málo kontrastní
- Objekt v zaostřovacím poli obsahuje oblasti s velkými rozdíly jasů, bodové zdroje světla, neonové reklamy nebo jiné zdroje světla s měnícím se jasem
- Při osvětlení rtuťovými nebo sodíkovými výbojkami, zářivkami či jiným podobným typem světelných zdrojů, kdy se vyskytuje blikání obrazu nebo proužkování
- Je použit filtr typu hvězda nebo jiný speciální filtr
- Objekt se jeví menší než zaostřovací pole
- U objektu převažují pravidelné geometrické struktury (např. žaluzie nebo řady oken v mrakodrapu)
- Objekt se pohybuje

■ ■ Volba režimu činnosti zaostřovacích polí

S výjimkou provozního režimu  lze v režimu živého náhledu vybírat následující režimy činnosti zaostřovacích polí (pamatujte si, že v režimech ,  a  není k dispozici sledování objektu):

Režim	Popis
	Zaostřování s detekcí tváří: Režim vhodný pro portréty. Fotoaparát automaticky rozpoznává a zaostřuje portrétované objekty; vybraný objekt je indikován dvojitým žlutým rámečkem (je-li rozpoznáno více tváří – max. 35 – zaostří fotoaparát na nejbližší objekt; chcete-li vybrat jiný objekt, použijte multifunkční volič). Není-li fotoaparát schopen nadále rozpoznat objekt (například v důsledku toho, že se objekt odvrátil tváří směrem mimo fotoaparát), přestane se rámeček zobrazovat.
	Velkoplošná zaostřovací pole: Režim vhodný pro fotografování krajiny a dalších nepotréných objektů z ruky. Pomocí multifunkčního voliče umístíte zaostřovací pole do libovolné části obrazového pole nebo stisknete tlačítko  pro nastavení zaostřovacího pole doprostřed obrazového pole.
	Standardní zaostřovací pole: Tento režim použijte pro cílené zaostření vybraného místa v záběru. Pomocí multifunkčního voliče umístíte zaostřovací pole do libovolné části obrazového pole nebo stisknete tlačítko  pro nastavení zaostřovacího pole doprostřed obrazového pole. Doporučuje se použít stativ.
	Sledování objektu: Umístíte zaostřovací pole na fotografovaný objekt a stisknete tlačítko  . Zaostřovací pole bude sledovat vybraný objekt při jeho pohybu v záběru. Chcete-li ukončit sledování objektu, stisknete znovu tlačítko  . Fotoaparát nemusí být schopen sledovat objekty, pokud se pohybují vysokou rychlostí, opustí obrazové pole nebo jsou zakryty jinými objekty, mění viditelně svou velikost, barvu nebo jas, jsou příliš malé, příliš velké, příliš jasné, příliš tmavé, resp. mají podobnou barvu nebo jas jako pozadí.

Chcete-li vybrat režim činnosti zaostřovacích polí, stiskněte tlačítko režimů automatického zaostřování a otočte pomocným příkazovým voličem, dokud se na monitoru nezobrazí požadovaný režim.

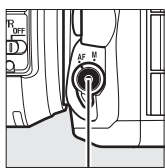

Tlačítko režimů automatického zaostřování

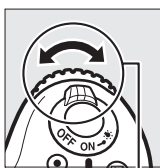

Pomocný příkazový volič



Monitor

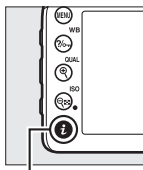

Použití tlačítka **i**

Stisknutím tlačítka **i** při fotografování v režimu živého náhledu lze zpřístupnit níže uvedené možnosti. Položky vyberte pomocí multifunkčního voliče a stisknutím tlačítka **▶** zobrazte možnosti pro vybranou položku. Po výběru požadovaného nastavení stiskněte tlačítko **OK** pro návrat.



Tlačítko **i**

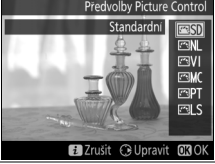

Možnost	Popis	
Obrazové pole	K dispozici jsou obrazová pole DX (24×16) a 1,3× (18×12) (☐ 63).	
Kvalita obrazu	Slouží k nastavení kvality obrazu (☐ 66).	
Velikost obrazu	Slouží k nastavení velikosti obrazu (☐ 68).	
Předvolby Picture Control	Slouží k nastavení předvolby Picture Control (☐ 105).	
Active D-Lighting	Slouží k úpravě nastavení funkce Active D-Lighting pro zachování detailů ve světlech a stínech (☐ 113).	
Dálkové ovládání (ML-L3)	K dispozici jsou režimy Dálkové ovládání se zpožděním , Dálkové ovl. s rychlou reakcí a Dálk. ovl. s předsklop. zrcadla pro fotografování s využitím volitelného dálkového ovládání ML-L3 (☐ 127).	
Jas monitoru	Pomocí tlačítek ▲ a ▼ se nastavuje jas monitoru pro režim živého náhledu. Změny nastavení jasu monitoru nemají žádný vliv na snímky pořizované fotoaparátem.	

Zobrazení v režimu živého náhledu: Živý náhled pro statické snímky

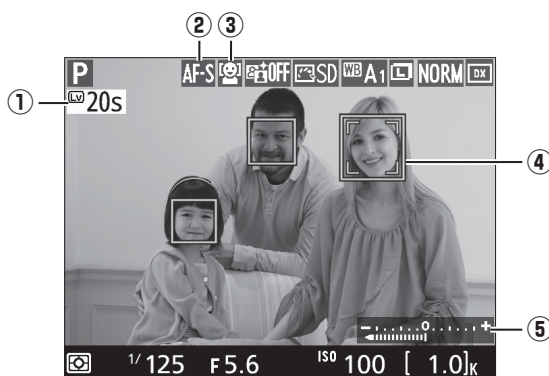

Položka	Popis	
① Zbývající čas	Čas zbývající do automatického ukončení živého náhledu. Zobrazuje se v případě, že zbývá 30 s nebo méně do ukončení živého náhledu.	160
② Režim automatického zaostřování	Aktuální režim automatického zaostřování.	155
③ Režim činnosti zaostřovacích polí	Aktuální režim činnosti zaostřovacích polí.	156
④ Zaostřovací pole	Aktuální zaostřovací pole. Zobrazení se liší v závislosti na nastaveném režimu činnosti zaostřovacích polí.	153
⑤ Indikace expozice	Indikuje, jestli bude snímek při aktuálním nastavení pod- nebo přexponovaný (pouze režim M).	51

Poznámka: Indikace jsou z ilustračních důvodů zobrazeny všechny současně.

LV

Expozice

V závislosti na fotografovaném motivu se může výsledná expozice lišit od expozice, které by se dosáhlo bez použití režimu živého náhledu. Měření expozice v režimu živého náhledu je upravováno tak, aby vyhovovalo zobrazení režimu živého náhledu a produkovalo snímky s expozicí blízkou obrazu, který lze pozorovat na monitoru. V režimech **P**, **S**, **A**, **M** a lze upravit expozici v rozmezí ± 5 EV (86). Pamatujte si, že účinky nastavení nad +3 EV a pod -3 EV nelze posuzovat na monitoru.

Viz také

Informace o změnění bílé barvy pro manuální nastavení v režimu živého náhledu viz strana 98.

Obrazovka informací: Živý náhled pro statické snímky

Chcete-li zobrazit nebo skrýt indikace na monitoru v režimu živého náhledu pro statické snímky, stiskněte tlačítko **Info**.

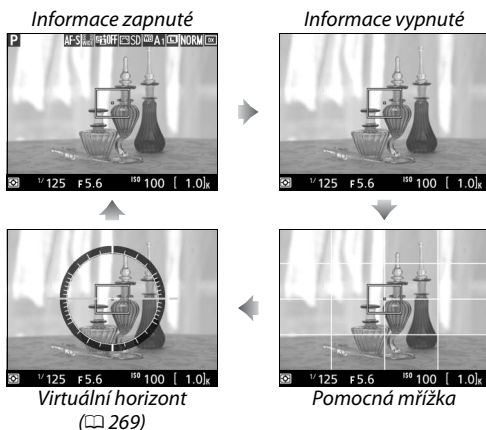

Manuální zaostřování

Chcete-li zaostřit v režimu manuálního zaostřování (☐ 78), otáčejte zaostřovacím kroužkem objektivu, dokud není objekt zaostřen.

Chcete-li zvětšit až cca 19× obraz na monitoru, abyste mohli kontrolovat přesnost zaostření, stiskněte tlačítko **QUAL**. Během zvětšení aktuálního záběru objektivu se zobrazuje v pravém dolním rohu monitoru navigační obrazovka v šedém rámečku. Pomocí multifunkčního voliče můžete procházet částmi obrazu, které nejsou aktuálně viditelné na monitoru (funkce je dostupná pouze tehdy, pokud jsou jako režim činnosti zaostřovacích polí vybrána velkoplošná nebo standardní zaostřovací pole), nebo můžete stisknout tlačítko **ISO** pro zmenšení obrazu.

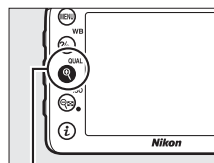
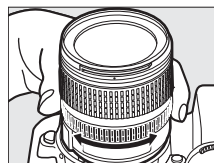

Tlačítko **QUAL**

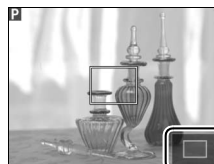

Navigační obrazovka



Objektivy bez CPU

Při použití objektivů bez CPU nezapomeňte zadat ohniskovou vzdálenost a světelnost použitého objektivu v položce **Data objektivu bez CPU** v menu nastavení (☐ 149). Objektivy bez CPU lze použít pouze v režimech **A** a **M** (☐ 47); clonu lze nastavovat pomocí clonového kroužku objektivu.

Zobrazení v režimu živého náhledu

Přestože se nezobrazí na výsledných snímcích, mohou se na monitoru v oblastech osvětlených blikajícími reklamními štíty, jiným typem přerušovaného osvětlení, krátkým jasným zábleskem blesku či jiným silným zdrojem světla s krátkou dobou svícení zobrazit zubaté obrysy, barevné obrysy, moaré a jasné skvrny. Dále se při horizontálním panorámování nebo při rychlém pohybu objektu napříč záběrem může vyskytnout zkreslení obrazu. Blikání obrazu a proužkování viditelné na monitoru při použití zářivkového osvětlení nebo osvětlení rtuťovými či sodíkovými výbojkami lze potlačit pomocí položky **Redukce blikání obrazu** (☐ 264), přesto však mohou být tyto jevy při některých časech závěrky viditelné i na výsledných snímcích. Při fotografování v režimu živého náhledu nemiřte fotoaparát do slunce ani do jiných silných zdrojů světla. Nebudete-li dbát tohoto upozornění, může dojít k poškození vnitřních obvodů fotoaparátu.

Zobrazení odpočítávání

Posledních 30 s před automatickým ukončením živého náhledu se zobrazuje odpočítávání (☐ 158; časovač se zbarví červeně, pokud se režim živého náhledu ukončuje z důvodu ochrany vnitřních obvodů fotoaparátu, resp. pokud je použita jiná možnost než **Žádný limit** v uživatelské funkci c4–**Zpožd. pro vypn. monitoru** > **Živý náhled**; ☐ 238–5 s před automatickým vypnutím monitoru). V závislosti na snímacích podmínkách se může časovač zobrazit ihned po aktivaci živého náhledu. Pamatujte si, že i když se odpočítávání nezobrazuje během přehrávání, dojde k automatickému ukončení režimu živého náhledu po doběhnutí časovače.

HDMI

Pokud je fotoaparát připojen k videozařízení HDMI během živého náhledu pro statické snímky, monitor fotoaparátu zůstane zapnutý a videozařízení zobrazuje aktuální záběr objektivu. Pokud zařízení podporuje standard HDMI-CEC, vyberte před fotografováním v režimu živého náhledu možnost **Vypnuto** v položce **HDMI** > **Ovládání zařízení** v menu nastavení (☐ 216).

Živý náhled pro videosekvence

Videosekvence lze zaznamenávat v režimu živého náhledu.

- 1 Otočte volič živého náhledu do polohy  (živý náhled pro videosekvence).

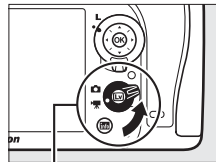

Volič živého náhledu

- 2 Stiskněte tlačítko .

Zrcadlo fotoaparátu se sklopí do horní polohy a na monitoru fotoaparátu se zobrazí aktuální záběr objektivu, jak bude viditelný na videosekvenci, upravený o účinky expozice. Objekt nelze nadále pozorovat v hledáčku.

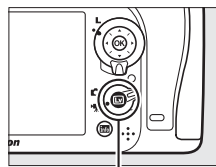

Tlačítko 

Symbol

Symbol  (□ 165) značí, že nelze zaznamenávat videosekvence.

Před zahájením záznamu

Před zahájením záznamu nastavte clonu (pouze režimy A a M, □ 50, 51) a podle potřeby rovněž barevný prostor (□ 227).

- 3 Vyberte zaostřovací režim (□ 155).



- 4 Vyberte režim činnosti zaostřovacích polí (□ 156).



5 Zaostřete.

Vytvořte kompozici úvodního záběru a zaostřete postupem popsaným v krocích 3 a 4 na straně 153 (další informace o zaostřování v živém náhledu pro videosekvence viz strana 155).

Pamatujte si, že počet objektů, které lze rozpoznat v režimu zaostřování s detekcí tváří, se v režimu živého náhledu pro videosekvence snižuje.







Expozice

V režimu živého náhledu pro videosekvence lze upravovat následující nastavení:

	Clona	Čas závěrky	Citlivost ISO	Korekce expozice
P, S, A, 	—	—	—	✓
M	—	✓	✓	—
Ostatní provozní režimy	—	—	—	—

V režimu M lze nastavit citlivost ISO na hodnoty v rozmezí ISO 100 až Hi 2 a čas závěrky na hodnoty v rozmezí $1/25$ s až $1/8000$ s (nejdelší dostupný čas závěrky se mění v závislosti na snímací frekvenci;  169). Při použití ostatních režimů jsou čas závěrky i citlivost ISO nastavovány automaticky. Pokud je výsledek pře- nebo podexponovaný, ukončete a znovu aktivujte režim živého náhledu pro videosekvence.

6 Spustte záznam.

Stisknutím tlačítka záznamu videosekvence zahajte záznam. Na monitoru se zobrazí indikace záznamu a dostupná doba záznamu. Expozice je nastavována pomocí měření Matrix a k dispozici je expoziční paměť aktivovaná stisknutím tlačítka  AE-L/AF-L ( 84) a (v režimech P, S, A a ) možnost úpravy expozice v rozmezí ± 3 EV v krocích po $1/3$ EV stisknutím tlačítka  a otáčením hlavního příkazového voliče ( 86). Při použití automatického zaostřování lze namáčknutím tlačítka spouště do poloviny zablokovat zaostření.

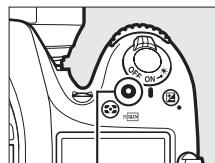

Tlačítko záznamu videosekvence

Indikace záznamu



Zbývající čas

7 Ukončete záznam.

Opětovným stisknutím tlačítka záznamu videosekvence ukončete záznam. Záznam se ukončí automaticky, jakmile je dosaženo maximální délky, nebo jakmile je zaplněna paměťová karta.

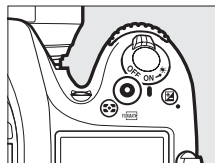

Maximální délka

Maximální délka jednotlivých souborů videosekvencí je 4 GB (maximální doby záznamu viz strana 169); pamatujte si, že v závislosti na rychlosti zápisu paměťové karty může dojít k ukončení záznamu ještě před dosažením této maximální velikosti souboru (□ 347).

Fotografování

Chcete-li pořídit snímek během probíhajícího záznamu, stisknete tlačítko spouště až na doraz (je-li třeba, lze tlačítko **Fn**, tlačítko kontroly hloubky ostrosti nebo tlačítko **AE-L/AF-L** přiřadit zobrazení obrazovky provozních informací a před pořízením statického snímku zobrazit pomocí tohoto tlačítka fotografická nastavení; □ 259, 260). Záznam videosekvence se ukončí (doposud zaznamenaná část videosekvence se uloží) a fotoaparát se vrátí do režimu živého náhledu.

Snímek se zaznamená s aktuálně nastaveným obrazovým polem a poměrem stran 16 : 9. Snímky jsou pořizovány bez blesku. Pamatujte si, že v režimu živého náhledu pro videosekvence nelze použít funkci kontroly expozice pro statické snímky; doporučuje se používat režimy **P**, **S** a **A**, ale přesných výsledků lze dosáhnout rovněž v režimu **M**, a to pomocí tlačítka **Fn**, tlačítka kontroly hloubky ostrosti nebo tlačítka **AE-L/AF-L** (□ 259, 260), kterým se zobrazí provozní informace a zpřístupní indikace expozice umožňující kontrolu výsledku. Pro statické snímky je k dispozici korekce expozice v rozmezí -5 až +5 EV, na monitoru však lze posuzovat pouze použití hodnot -3 až +3 (režimy **P**, **S**, **A** a **M**; □ 86).

Zobrazení odpočítávání

Odpočítávání se zobrazí 30 s před automatickým ukončením režimu živého náhledu (□ 158). V závislosti na snímacích podmínkách se může časovač zobrazit ihned po zahájení záznamu videosekvence. Pamatujte si, že bez ohledu na dostupnou dobu záznamu dojde k automatickému ukončení režimu živého náhledu po doběhnutí časovače. Dříve než opět obnovíte záznam videosekvence, vyčkejte na ochlazení vnitřních obvodů fotoaparátu.

8 Ukončete režim živého náhledu.

Stisknutím tlačítka  ukončete režim živého náhledu.

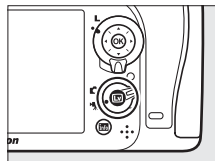



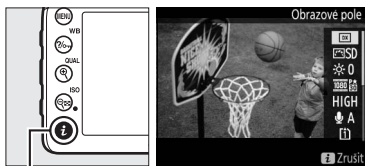

Použití tlačítka **i**

Stisknutím tlačítka **i** lze před zahájením záznamu videosekvence v režimu živého náhledu pro videosekvence zpřístupnit níže uvedené funkce (stisknutí tlačítka **i** během záznamu videosekvence nemá žádný účinek). Položky vyberte pomocí multifunkčního voliče a stisknutím tlačítka **▶** zobrazte možnosti pro vybranou položku. Po výběru požadovaného nastavení stiskněte tlačítko **OK** pro návrat.



Tlačítko **i**

Možnost	Popis
Obrazové pole	K dispozici jsou obrazová pole DX (24x16) a 1,3x (18x12) (☐ 63). 
Předvolby Picture Control	Slouží k nastavení předvolby Picture Control (☐ 105). 
Jas monitoru	Pomocí tlačítek ▲ a ▼ se nastavuje jas monitoru pro režim živého náhledu pro videosekvence. Změny nastavení jasu monitoru nemají žádný vliv na videosekvence pořizované fotoaparátem. 
Vel. obrazu/snímací frekv.	Slouží k nastavení velikosti obrazu a snímací frekvence (☐ 169).
Kvalita videa	Slouží k nastavení kvality obrazu videosekvencí (☐ 169).
Mikrofon	Stisknutím tlačítek ▲ a ▼ se upravuje nastavení citlivosti mikrofonu (☐ 169). Ovlivněno je nastavení vestavěného mikrofonu a volitelného stereofonního mikrofonu ME-1. 
Cílové umístění	Pokud jsou vloženy dvě paměťové karty, je možné vybrat, na kterou kartu se budou zaznamenávat videosekvence (☐ 169).
Hlasitost sluchátek	Zobrazuje se pouze tehdy, pokud jsou do konektoru pro sluchátka připojena sluchátka třetího výrobce. Stisknutím tlačítek ▲ a ▼ se upravuje nastavení hlasitosti sluchátek (☐ 165). 

Zobrazení v režimu živého náhledu: Živý náhled pro videosekvence

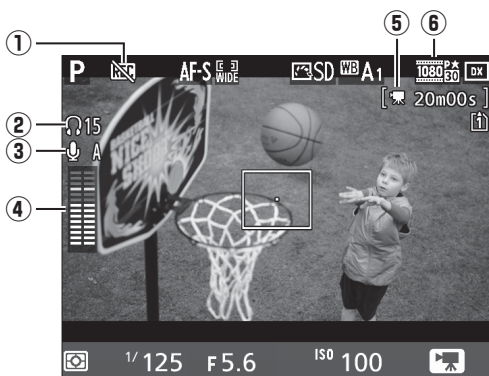

Položka	Popis	
① Symbol „Žádná videosekvence“	Indikuje, že nelze zaznamenávat videosekvence.	—
② Hlasitost sluchátek	Hlasitost zvukového výstupu do sluchátek.	164
③ Citlivost mikrofону	Citlivost mikrofónu pro záznam videosekvencí.	164
④ Úroveň zvuku	Úroveň záznamu zvuku. Je-li úroveň záznamu zvuku příliš vysoká, zobrazuje se červeně; upravte odpovídajícím způsobem nastavení citlivosti mikrofónu.	164, 169
⑤ Zbývající čas (živý náhled pro videosekvence)	Zbývající čas dostupný pro záznam videosekvencí.	162
⑥ Velikost obrazu videosekvence	Velikost obrazu pro záznam videosekvencí.	169

Použití externího mikrofónu

Volitelný stereofonní mikrofón ME-1 lze použít pro potlačení hluku způsobeného vibracemi objektivu během automatického zaostřování.

Sluchátka

Lze použít sluchátka třetích výrobců. Pamatujte si, že vysoké úrovně zvuku mohou vést k vysoké hlasitosti; zejména při použití sluchátek proto dbejte patřičné opatrnosti.



Obrazovka informací: Živý náhled pro videosekvence

Chcete-li zobrazit nebo skrýt indikace na monitoru v režimu živého náhledu pro videosekvence, stiskněte tlačítko **Info**.

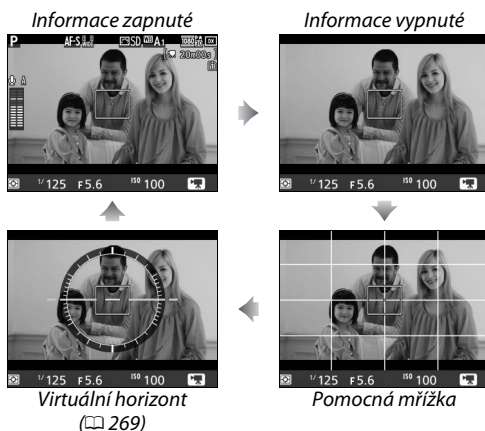

Viz také

V menu **Nastavení videa** (☰ 169) jsou rovněž k dispozici funkce nastavení velikosti obrazu, citlivosti mikrofonu a využití slotů pro paměťovou kartu. Zaostřovat lze manuálně, a to způsobem popsaným na straně 159. Funkci tlačítka **OK**, tlačítka **Fn**, tlačítka kontroly hloubky ostrosti a tlačítka **AE-L/AF-L** lze vybrat pomocí uživatelských funkcí f1 (**Tlačítko OK**; ☰ 252), g1 (**Funkce tlačítka Fn**; ☰ 259), g2 (**Funkce tl. hloubky ostrosti**; ☰ 260) a g3 (**Funkce tlačítka AE-L/AF-L**, ☰ 260) (poslední tři možnosti dovolují rovněž trvale aktivovat expoziční paměť bez nutnosti držení tlačítka ve stisknuté poloze). Uživatelská funkce g4 (**Funkce tlačítka spouště**; ☰ 260) určuje, jestli se tlačítko spouště bude moci použít pro spuštění živého náhledu pro videosekvence nebo pro spuštění a ukončení záznamu videosekvence.

Obrazové pole

Všechny videosekvence a snímky zaznamenané v režimu živého náhledu pro videosekvence (☐ 161) mají bez ohledu na nastavení položky **Obrazové pole** v menu fotografování (☐ 63) poměr stran 16 : 9. Při výběru obrazového pole **1,3× (18×12)** se však zmenší obrazový úhel a zdánlivě se prodlouží ohnisková vzdálenost objektivu. Při výběru možnosti **1,3× (18×12)** se zobrazuje symbol .

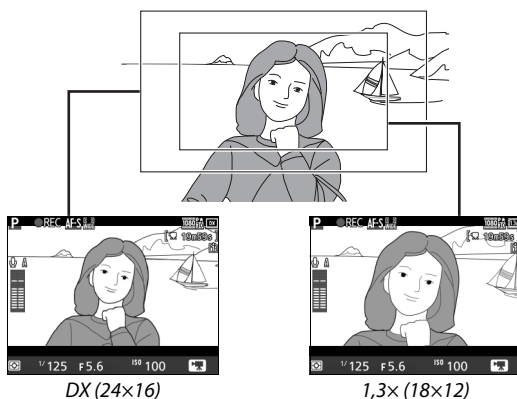

Statické snímky pořizené v živém náhledu pro videosekvence

Následující tabulka udává velikosti statických snímků pořizovaných v režimu živého náhledu pro videosekvence:

Obrazové pole	Nastavení velikosti/kvality obrazu	Velikost (v pixelech)	Velikost výtisků (cm)*
DX (24×16)	Velký (L)	6000 × 3368	50,8 × 28,5
	Střední (M)	4496 × 2528	38,1 × 21,4
	Malý (S)	2992 × 1680	25,3 × 14,2
1,3× (18×12)	Velký (L)	4800 × 2696	40,6 × 22,8
	Střední (M)	3600 × 2024	30,5 × 17,1
	Malý (S)	2400 × 1344	20,3 × 11,4

* Přibližná velikost výtisků při 300 dpi. Velikosti výtisků v palcích odpovídají velikosti obrazu v pixelech dělené rozlišením tiskárny v bodech na palec (dpi; 1 palec = přibližně 2,54 cm).

Kvalitu obrazu určuje nastavení položky **Kvalita obrazu** v menu fotografování (☐ 66).

HDMI

Pokud je fotoaparát propojen s videozařízením HDMI (□ 215), zobrazuje se aktuální záběr objektivu současně na monitoru fotoaparátu a na zařízení HDMI. Indikace na monitoru a na zařízení HDMI lze skrývat a zobrazovat pomocí tlačítka . Chcete-li používat živý náhled při propojení fotoaparátu se zařízením standardu HDMI-CEC, vyberte možnost **Vypnuto** v položce **HDMI > Ovládání zařízení** v menu nastavení (□ 216). Pokud je vybrána možnost **1920×1080; 60i, 1920×1080; 50i, 1280× 720; 60p** nebo **1280×720; 50p** v položce **Vel. obrazu/snímací frekv.**, vypne se po připojení fotoaparátu k videozařízení HDMI monitor.

Záznam videosekvencí pomocí dálkového ovládání

Pokud je vybrána možnost **Záznam videosekvencí** v uživatelské funkci g4 (**Funkce tlačítka spouště**, □ 260), lze použít tlačítko spouště na volitelných kabelových spouštích nebo bezdrátových dálkových ovládacích (□ 309, 310) pro spuštění živého náhledu pro videosekvence a pro spuštění a ukončení záznamu videosekvence.

Záznam videosekvencí

Na monitoru a výsledných videosekvencích se mohou při použití zářivkového osvětlení, osvětlení pomocí rtuťových nebo sodíkových výbojek, resp. při horizontálním panorámování nebo rychlém pohybu objektu napříč záběrem zobrazit proužky či blikající nebo zkreslený obraz (informace o potlačení blikání a proužkování viz **Redukce blikání obrazu**, □ 264). Mohou se také objevit zubaté obrysy, barevné obrysy, moaré a světlé skvrny. V částech obrazového pole obsahujících blikající neonové reklamy nebo jiné přerušované světelné zdroje, resp. v částech objektu osvětlených krátkým jasným zábleskem blesku nebo jiného zdroje světla s krátkou dobou svícení se mohou vyskytnout světlé proužky. Během záznamu videosekvencí nemířte fotoaparátem do slunce ani do jiných silných zdrojů světla. Nebudete-li dbát tohoto upozornění, může dojít k poškození vnitřních obvodů fotoaparátu. Pamatujte si, že při zvětšení obrazu aktuálního záběru objektivu na monitoru (□ 159) v režimu živého náhledu pro videosekvence se může zobrazit šum (náhodně rozmístěné jasně zbarvené pixely, závoj nebo proužky) nebo neočekávané barvy.

Fotoaparát zaznamenává obraz i zvuk; během záznamu proto nezakrývejte mikrofon. Pamatujte si, že vestavěný mikrofon může zachytit zvuky objektivu vydávané během automatického zaostřování a činnosti redukce vibrací.

V režimu živého náhledu pro videosekvence nelze používat zábleskové osvětlení.

Záznam se automaticky ukončí při sejmutí objektivu nebo otočení voliče expozičních režimů.

Aby nedošlo k poškození vnitřních obvodů fotoaparátu, může se režim živého náhledu automaticky ukončit; nepoužíváte-li fotoaparát, ukončete režim živého náhledu. Pamatujte si, že v následujících případech se může zvýšit teplota vnitřních obvodů fotoaparátu a může dojít k nárůstu obrazového šumu (jasných skvrn, náhodně rozmístěných jasně zbarvených pixelů nebo závoje; fotoaparát se může rovněž ztelně zahřát, ale to není známkou závady):

- Vysoká teplota okolí
- Dlouhodobé používání fotoaparátu v režimu živého náhledu a/nebo v režimu záznamu videosekvencí
- Dlouhodobé používání fotoaparátu v režimu sériového snímání

Nedojde-li při pokusu o spuštění živého náhledu nebo záznamu videosekvence ke spuštění režimu živého náhledu, vyčkejte ochlazení vnitřních obvodů fotoaparátu a zkuste funkci aktivovat znovu.

Nastavení videa

Pomocí položky **Nastavení videa** v menu fotografování můžete upravovat následující nastavení.

- **Vel. obrazu/snímání frekv., Kvalita videa:** Vybrat můžete z následujících možností:

	Vel. obrazu/snímání frekv.		Kvalita videa	Maximální délka (★ vysoká/normální kvalita)
	Velikost obrazu (v pixelech)	Snímání frekvence *	Maximální datový tok (Mbps) (★ vysoká/normální kvalita)	
	1 920 × 1 080	60i	24/12	20 min/ 29 min 59 s
	1 920 × 1 080	50i		
	1 920 × 1 080	30p		
	1 920 × 1 080	25p		
	1 920 × 1 080	24p		
	1 280 × 720	60p		
	1 280 × 720	50p		
	1 280 × 720	30p		

* Jmenovitá hodnota. Přesné snímání frekvence pro nastavení 60p, 50p, 30p, 25p a 24p jsou 59,94, 50, 29,97, 25 a 23,976 obr./s.

- **Mikrofon:** Zapnutí nebo vypnutí vestavěného či volitelného stereofonního mikrofonu ME-1 a nastavení citlivosti mikrofonu. Chcete-li nastavovat citlivost mikrofonu automaticky, vyberte možnost **Automatická citlivost**, chcete-li vypnout záznamu zvuku, vyberte možnost **Vypnutý mikrofon**; chcete-li nastavit citlivost mikrofonu manuálně, vyberte možnost **Manuální citlivost** a zvolte citlivost.
- **Cílové umístění:** Volba slotu pro ukládání videosekvencí. V menu se zobrazuje čas dostupný na každé paměťové kartě; záznam se automaticky ukončí po uplynutí dostupného času.



Vel. obrazu/snímání frekv.

Nastavení **1920×1080; 60i** a **1920×1080; 50i** nejsou k dispozici v položce **Nastavení videa** > **Vel. obrazu/snímání frekv.** při výběru obrazového pole **DX (24×16)** v položce **Obrazové pole** v menu fotografování (☐ 63). Tato nastavení lze zpřístupnit nastavením položky **Obrazové pole** na **1,3× (18×12)**. Výběrem možnosti **DX (24×16)** v položce **Obrazové pole** v okamžiku, kdy je nastavená některá z výše uvedených velikostí obrazu/snímáních frekvencí, dojde k resetování nastavení položky **Vel. obrazu/snímání frekv.** na **1920×1080; 30p** (pokud je vybrána možnost **1920×1080; 60i**) nebo na **1920×1080; 25p** (pokud je vybrána možnost **1920×1080; 50i**).



- 1** Vyberte položku **Nastavení videa**.
Stisknutím tlačítka **MENU** zobrazte menu. Vyberte položku **Nastavení videa** v menu fotografování a stiskněte tlačítko **▶**.



Tlačítko **MENU**



- 2** Vyberte možnosti pro nastavení videa.
Vyberte požadovanou položku a stiskněte tlačítko **▶**, poté vyberte možnost a stiskněte tlačítko **OK**.



✓ Velikost obrazu a snímací frekvence







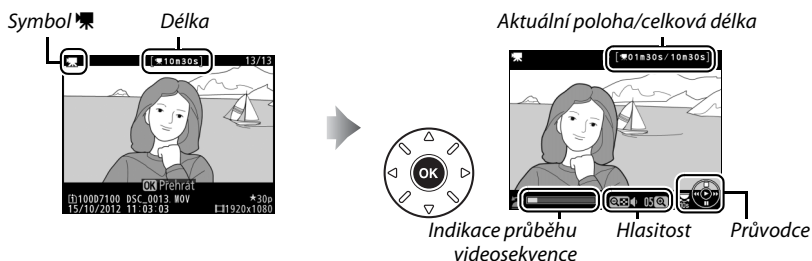





Velikost obrazu a snímací frekvence ovlivňují strukturu a úroveň obrazového šumu (náhodně rozmístěných jasně zbarvených pixelů, závoje nebo jasných skvrn).

Zobrazení videosekvencí

V režimu přehrávání jednotlivých snímků jsou videosekvence označeny symbolem  (185). Chcete-li spustit přehrávání, stiskněte tlačítko .



K dispozici jsou následující operace:

Pro	Použijte	Popis
Pozastavení		Slouží k pozastavení přehrávání.
Přehrávání		Slouží k obnovení přehrávání pozastavené nebo přetáčené videosekvence.
Posun vpřed/ zpět		Rychlost přetáčení (posunu) se zvyšuje každým stisknutím tlačítka, mezi hodnotami 2x, 4x, 8x a 16x; podržením tlačítka ve stisknuté poloze se automaticky přejde na začátek nebo konec videosekvence (první snímek je označen symbolem  v pravém horním rohu monitoru, poslední snímek je označen symbolem ). Pokud je přehrávání pozastaveno, videosekvence se při přetáčení posune vždy o jeden snímek vpřed nebo zpět; pro plynulé přetáčení podržte tlačítko stisknuté.
Skok o 10 s		Otáčením hlavního příkazového voliče se přeskočí o 10 s vpřed nebo zpět.
Skok vpřed/zpět		Otáčením pomocného příkazového voliče se přeskočí na poslední nebo první snímek.
Nastavení hlasitosti		Stisknutím tlačítka  (QUAL) se zvýší hlasitost, stisknutím tlačítka  (ISO) se sníží hlasitost.
Oříznutí videosekvence		Další informace viz strana 173.
Ukončení		Návrat do režimu přehrávání jednotlivých snímků.
Návrat do režimu fotografování		Chcete-li se vrátit do režimu fotografování, namáčkněte tlačítko spouště do poloviny.



Symbol

Pokud byla videosekvence pořízena bez záznamu zvuku, pak se v režimu přehrávání jednotlivých snímků a v režimu přehrávání videosekvencí zobrazí symbol .



Úprava videosekvencí



Pořízené videosekvence lze oříznout a vytvořit oříznuté kopie, nebo lze ukládat vybrané snímky z videosekvencí ve formě statických snímků JPEG.

Možnost	Popis
 Vybrat počát./koncový bod	Vytvoření kopie s odstraněnou úvodní nebo koncovou částí videosekvence.
 Uložit vybraný snímek	Uložení vybraného snímku jako statického snímku JPEG.

Oříznutí videosekvencí

Chcete-li vytvořit oříznuté kopie videosekvencí:



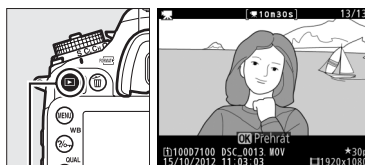

1 Zobrazte videosekvenci na celé obrazovce.

Stisknutím tlačítka  zobrazte snímky v režimu přehrávání jednotlivých snímků na monitoru a stisknutím tlačítek  a  je procházejte, dokud se nezobrazí videosekvence, kterou chcete upravit.



Tlačítko 

2 Vyberte počáteční nebo koncový bod.

Přehrajte videosekvenci způsobem popsaným na straně 171, stisknutím tlačítka  spouštějte a obnovujte přehrávání, stisknutím tlačítka  pozastavte přehrávání a stisknutím tlačítek  a  nebo otáčením hlavního či pomocného příkazového voliče vyhledejte požadovaný snímek (171). Přibližnou polohu ve videosekvenci lze určit pomocí indikace průběhu videosekvence.



Indikace průběhu videosekvence

3 Zobrazte možnosti pro úpravu videosekvence.

Stisknutím tlačítka  zobrazte možnosti pro úpravu videosekvence.

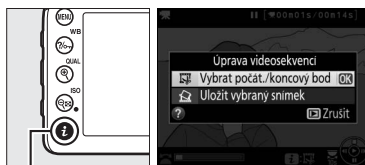

Tlačítko 

4 Vyberte položku **Vybrat počát./koncový bod**.

Vyberte položku **Vybrat počát./koncový bod** a stiskněte tlačítko **OK**.

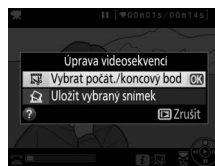

Zobrazí se dialog na obrázku vpravo; vyberte, jestli bude aktuální snímek počátečním nebo koncovým bodem kopie, a stiskněte tlačítko **OK**.

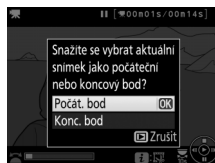

5 Vymažte snímky.

Není-li požadovaný snímek aktuálně zobrazený, procházejte videosekvenci vpřed a zpět pomocí tlačítek **◀** a **▶** (chcete-li přeskočit o 10 s vpřed nebo zpět, otáčejte hlavním příkazovým voličem; chcete-li přeskočit k prvnímu či poslednímu snímku, otáčejte pomocným příkazovým voličem). Chcete-li přepnout aktuální výběr z počátečního (**↵**) na koncový bod (**↶**) nebo naopak, stiskněte tlačítko **WB**.

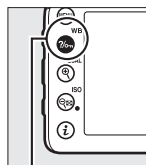

Tlačítko **WB**



Jakmile vyberete počáteční a/nebo koncový bod, stiskněte tlačítko **▲**. Všechny snímky před vybraným počátečním bodem a za vybraným koncovým bodem se odstraní z kopie.



6 Uložte kopii.

Vyberte jednu z následujících možností a stiskněte tlačítko **OK**:

- **Uložit jako nový soubor:** Uloží kopii do nového souboru.
- **Přepsat existující soubor:** Nahradí původní soubor videosekvence upravenou kopií.
- **Zrušit:** Vráti zobrazení do kroku 5.
- **Náhled:** Zobrazí kopii videosekvence.

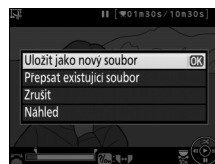

Upravené kopie videosekvencí jsou v režimu přehrávání jednotlivých snímků označeny symbolem

Oříznutí videosekvencí

Videosekvence musí mít délku minimálně dvě sekundy. Pokud kopii nelze vytvořit v aktuální poloze při přehrávání, zobrazí se aktuální poloha v kroku 5 červeně a kopie se nevytvoří. Není-li na paměťové kartě dostatek místa, kopie se neuloží.

Kopie obsahují stejné informace o datu a čase vytvoření jako originální videosekvence.

Menu retušování

Videosekvence lze upravovat rovněž pomocí položky **Úprava videosekvencí** v menu retušování (📖 273).

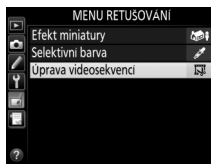

Ukládání vybraných snímků

Chcete-li uložit kopii vybraného snímku jako statický snímek JPEG:

1 Zobrazte videosekvenci a vyberte snímek.

Přehrajte videosekvenci způsobem popsaným na straně 171; přibližnou polohu ve videosekvenci můžete určit pomocí indikace průběhu videosekvence. Stisknutím tlačítek ◀ a ▶ procházejte videosekvenci zpět a vpřed a stisknutím tlačítka ▼ pozastavte videosekvenci na snímku, který chcete zkopírovat.



2 Zobrazte možnosti pro úpravu videosekvence.

Stisknutím tlačítka **i** zobrazte možnosti pro úpravu videosekvence.

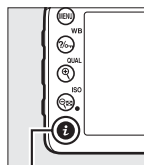

Tlačítko **i**

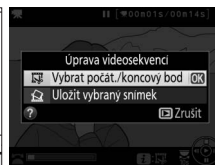

3 Vyberte možnost Uložit vybraný snímek.

Vyberte možnost **Uložit vybraný snímek** a stiskněte tlačítko **OK**.

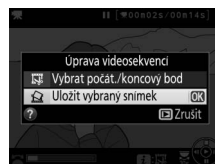

4 Vytvořte kopii ve formě statického snímku.

Stisknutím tlačítka ▲ vytvořte kopii aktuálního snímku ve formě statického snímku.



5 Uložte kopii.

Vyberte možnost **Ano** a stisknutím tlačítka **OK** vytvořte kopii JPEG jemné kvality (66) z vybraného snímku. Statické snímky zkopírované z videosekvencí jsou v režimu přehrávání jednotlivých snímků označeny symbolem .



Uložení vybraného snímku

Snímky JPEG zkopírované z videosekvencí pomocí funkce **Uložit vybraný snímek** nelze retušovat. Snímky JPEG zkopírované z videosekvencí postrádají některé kategorie informací o snímku (187).

Speciální efekty

Při záznamu snímků lze použít speciální efekty.



Fotografování se speciálními efekty

Chcete-li zobrazit aktuálně vybraný speciální efekt, otočte volič expozičních režimů do polohy EFFECTS a stiskněte tlačítko **Info**. Chcete-li vybrat jiný speciální efekt, otáčejte hlavním příkazovým voličem.



Volič expozičních režimů

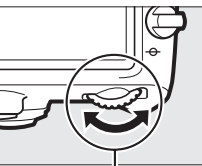
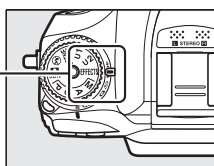



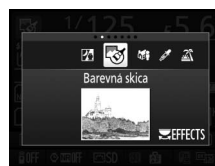

Hlavní příkazový volič





Monitor

NEF (RAW)

Pokud je v režimech , ,  a  vybrána kvalita obrazu NEF (RAW) + JPEG, zaznamenají se pouze snímky JPEG (□ 66). Pokud je vybráno nastavení kvality NEF (RAW), zaznamenají se namísto snímků NEF (RAW) snímky JPEG jemné kvality.

Režimy sériového snímání

Při použití režimů  a  se sníží snímací frekvence sériového snímání. Dojde-li k zaplnění vyrovnávací paměti, zobrazí fotoaparát zprávu informující o probíhajícím záznamu a fotografování se pozastaví do okamžiku, kdy zpráva zmizí ze zobrazovače.

Menu retušování

Pro aplikaci efektů na existující snímky lze použít položky **Barevná skica** (□ 286), **Efekt miniatury** (□ 287) a **Selektivní barva** (□ 288) v menu retušování.

Noční vidění

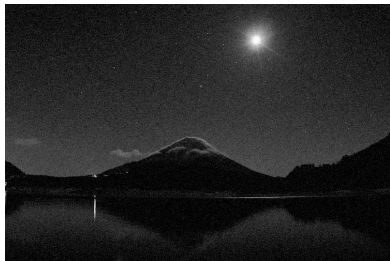

Tento efekt použijte za temna pro pořízení monochromatických snímků vysokými citlivostmi ISO (snímky budou zatíženy určitou úrovní šumu ve formě náhodně rozmístěných jasných pixelů, závoje nebo proužků). Není-li fotoaparát schopen zaostřit pomocí automatického zaostřování, lze použít manuální zaostřování. Vestavěný blesk se vypne; doporučuje se použít stativ, aby se snížilo riziko rozmazání snímků. Při fotografování s použitím hledáčku se rozsvítí vestavěné pomocné světlo AF jako pomůcka pro automatické zaostřování; chcete-li pomocné světlo zakázat, vyberte možnost **Vypnuto** v uživatelské funkci a7 (**Vestavěné pom. světlo AF**,  233).

Barevná skica



Fotoaparát rozpozná a vybarví obrysy pro získání efektu barevné skici. Videosekvence pořízené v tomto režimu se přehrávají jako prezentace vytvořené ze série statických snímků. Výsledný účinek lze zvolit v režimu živého náhledu ( 180); pamatujte si, že obnovovací frekvence monitoru při použití živého náhledu klesá a snižuje se rovněž snímací frekvence v režimech sériového snímání. Během záznamu videosekvencí není k dispozici automatické zaostřování.

Efekt miniatury



Tento efekt zobrazuje vzdálené objekty jako miniaturní modely. Videosekvence pořízené s využitím efektu miniatury se přehrávají vysokou frekvencí, čímž dochází ke stlačení 30 až 45 minut záznamu při velikosti obrazu 1 920 × 1 080/30p do videosekvence, která se přehrává přibližně 3 minuty. Výsledný účinek lze zvolit v režimu živého náhledu ( 181); pamatujte si, že obnovovací frekvence monitoru při použití živého náhledu klesá a snižuje se rovněž snímací frekvence v režimech sériového snímání. Videosekvence se zaznamenávají bez zvuku; během záznamu videosekvence není k dispozici automatické zaostřování. Vestavěný blesk a pomocné světlo AF se vypnou; za nízké hladiny osvětlení se doporučuje použít stativ.

Selektivní barva



Všechny barvy kromě vybraných jsou zaznamenány černobíle. Výsledný účinek lze vybrat s pomocí živého náhledu (☐ 182). Vestavěný blesk se vypne; za nízké hladiny osvětlení se doporučuje použít stativ.

Silueta



Režim pořizující snímky siluet objektů na jasném pozadí. Vestavěný blesk se vypne; za nízké hladiny osvětlení se doporučuje použít stativ.

High-key



Tento režim použijte pro fotografování jasných scén a získání světlých snímků, které působí, jako kdyby byly zalité světlem. Vestavěný blesk se vypne.

Low-key



Režim vhodný pro získání tmavých, ponurých snímků, ze kterých vystupují pouze nejvyšší jasy. Vestavěný blesk se vypne; za nízké hladiny osvětlení se doporučuje použít stativ.



Možnosti dostupné v režimu živého náhledu

■ ■ Barevná skica



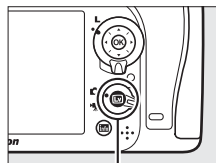

1 Stiskněte tlačítko .

Zrcadlo fotoaparátu se sklopí do horní polohy a na monitoru fotoaparátu se zobrazí aktuální záběr objektivu.





Tlačítko 

2 Nastavte požadované možnosti.

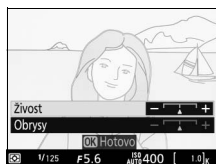
Stisknutím tlačítka  zobrazte možnosti uvedené na obrázku vpravo (pamatujte si, že zobrazené možnosti dočasně zmizí ze zobrazení během automatického zaostřování). Pomocí tlačítek  a  vyberte položku **Živost** nebo **Obrysy** a pomocí tlačítek  a  upravte nastavení. Zvýšením živosti



se zvýší sytost barev a snížením živosti se dosáhne vybledlého, monochromatického efektu za současného zesilování nebo zeslabování obrysů objektů. Zesílením obrysů objektů se dosáhne rovněž sytějších barev. Po dokončení procedury nastavení stiskněte tlačítko  pro návrat. Chcete-li ukončit živý náhled, stiskněte znovu tlačítko . Vybrané nastavení zůstává účinné a je aplikováno při pořizování snímků s využitím hledáčku.

1 Stiskněte tlačítko .

Zrcadlo fotoaparátu se sklopí do horní polohy a na monitoru fotoaparátu se zobrazí aktuální záběr objektivu.

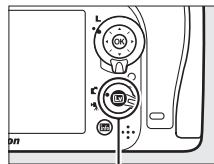



Tlačítko 

2 Umístěte zaostřovací pole.

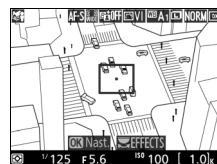
Pomocí multifunkčního voliče umístěte zaostřovací pole do oblasti, která má být zobrazena ostře, a namáčknutím tlačítka spouště do poloviny zaostřete (pamatujte si, že během automatického zaostřování se dočasně skryjí zobrazené možnosti).





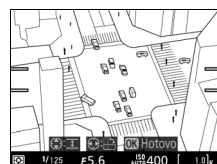

Chcete-li dočasně skrýt možnosti efektu miniatury ze zobrazovače a zvětšit zobrazení na monitoru pro možnost přesného zaostření, stiskněte tlačítko  (QUAL). Zobrazení efektu miniatury obnovíte stisknutím tlačítka  (ISO).

3 Zobrazte volitelné možnosti.

Stisknutím tlačítka  zobrazte volitelné možnosti efektu miniatury.



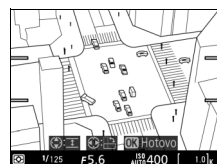

4 Nastavte požadované možnosti.

Stisknutím tlačítek  a  vyberte orientaci zaostřené oblasti a stisknutím tlačítek  a  nastavte její šířku.



5 Vraťte se k zobrazení živého náhledu.

Stisknutím tlačítka  se vraťte k zobrazení živého náhledu. Chcete-li ukončit živý náhled, stiskněte znovu tlačítko . Vybrané nastavení zůstává účinné a je aplikováno při pořizování snímků s využitím hledáčku.



1 Stiskněte tlačítko .

Zrcadlo fotoaparátu se sklopí do horní polohy a na monitoru fotoaparátu se zobrazí aktuální záběr objektivu.

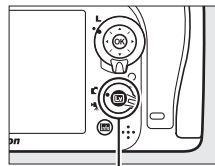



Tlačítko 

2 Zobrazte volitelné možnosti.

Stisknutím tlačítka  zobrazte volitelné možnosti nastavení barev.



3 Vyberte barvu.



Zaměřte objekt tak, aby se nacházel v bílém čtverečku uprostřed obrazového pole, a stisknutím tlačítka  vyberte barvu tohoto objektu jako barvu, která zůstane obsažena na výsledném snímku (fotoaparát může mít problémy s detekcí nenasyčených barev; vybírejte syté barvy). Chcete-li zvětšit střed obrazu pro možnost přesnějšího výběru barvy, stiskněte tlačítko  (**QUAL**). Stisknutím tlačítka  (**ISO**) se snímek zmenší.



Vybraná barva



4 Zvolte barevné odstíny rozsahu.



Stisknutím tlačítek  a  rozšíříte nebo zúžíte rozsah podobných barevných odstínů, které budou součástí výsledného snímku. K dispozici jsou hodnoty v rozmezí 1 až 7; pamatujte si, že při použití vyšších hodnot mohou být zahrnuty i barevné odstíny jiných barev.



Barevný rozsah





5 Vyberte další barvy.

Chcete-li vybrat další barvy, vyberte otáčením hlavního příkazového voliče jedno ze tří barevných polí v horní části obrazovky a opakovaním kroků 3 a 4 vyberte další barvu. V případě potřeby vyberte opakováním celého postupu třetí barvu. Chcete-li zrušit výběr barvy, stiskněte tlačítko  (**FORMATS**) (chcete-li odstranit všechny barvy, stiskněte a podržte tlačítko ). Zobrazí se dialog pro potvrzení; vyberte možnost **Ano**.



6 Vraťte se k zobrazení živého náhledu.

Stisknutím tlačítka  se vraťte k zobrazení živého náhledu. Při fotografování se zaznamenají barevně pouze objekty s vybranými barevnými odstíny; všechny ostatní barvy budou zaznamenány černobíle. Pro ukončení živého náhledu stiskněte znovu tlačítko . Vybraná nastavení zůstávají účinná a jsou aplikována při pořizování snímků s využitím hledáčku.





Více o přehrávání

Přehrávání jednotlivých snímků

Chcete-li přehrávat snímky, stiskněte tlačítko . Na monitoru se zobrazí poslední zhotovený snímek.



Tlačítko 

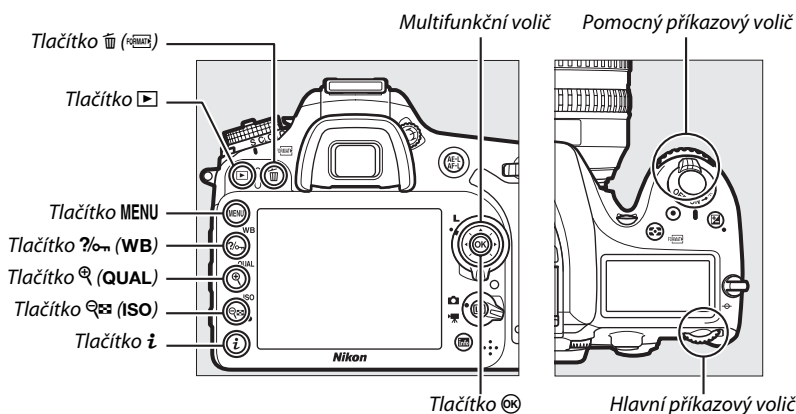

Otočení na výšku

Chcete-li snímky s orientací na výšku (portrétní orientace) zobrazovat na výšku, vyberte možnost **Zapnuto** v položce **Otočení na výšku** v menu přehrávání ( 222).

Kontrola snímků

Je-li vybrána možnost **Zapnuto** v položce **Kontrola snímků** v menu přehrávání ( 222), snímky se po expozici automaticky zobrazují po dobu přibližně 4 s na monitoru (protože je fotoaparát v tomto případě již ve správné orientaci, snímky se v režimu kontroly snímků automaticky neotáčejí). V režimu sériového snímání je zobrazování snímků zahájeno po skončení fotografování a zobrazí se první snímek aktuální série.



Pro	Použijte	Popis
Zobrazení dalších snímků		Stisknutím tlačítka ► se zobrazují snímky v pořadí, v jakém byly zaznamenány, stisknutím tlačítka ◀ se snímky zobrazují v opačném pořadí.
Zobrazení informací o snímku		Stisknutím tlačítek ▲ a ▼ se zobrazí informace o aktuálním snímku (□ 187).
Zobrazení náhledů snímků		Další informace viz strana 193.
Zvětšení snímku		Další informace viz strana 195.
Vymazání snímků		Zobrazí se dialog pro potvrzení. Opětovným stisknutím tlačítka vymažete snímek.
Změna nastavení ochrany snímku		Chcete-li nastavit ochranu snímku nebo zrušit ochranu chráněného snímku, stiskněte tlačítko (WB) (□ 196).
Návrat do režimu fotografování		Monitor se vypne. Lze ihned fotografovat.
Retušování snímku nebo oříznutí videosekvence		Tvorba retušované nebo oříznuté kopie aktuálního snímku nebo videosekvence (□ 173, 273).
Přehrání videosekvence		Pokud je aktuální snímek označen symbolem , který značí, že jde o videosekvenci, spustí se stisknutím tlačítka přehrávání videosekvence (□ 171).

Výběr slotu pro paměťovou kartu

Jsou-li vloženy dvě paměťové karty, lze vybrat kartu pro přehrávání stisknutím a podržením tlačítka **BKT** a stisknutím tlačítka ▲ v režimu přehrávání jednotlivých snímků nebo náhledů. Zobrazí se dialog, který můžete vidět na obrázku vpravo; vyberte požadovaný slot, stisknutím tlačítka ► zobrazíte seznam složek na vybrané kartě a potom zobrazte stisknutím tlačítka snímky ve vybrané složce. Stejný postup lze použít při výběru snímků pro operace v menu přehrávání (□ 217) a retušování (□ 273), resp. při kopírování vyvážení bílé barvy z existujícího snímku (□ 101).

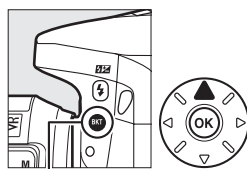

Tlačítko BKT



Viz také

Informace o době, po kterou zůstane monitor zapnutý, pokud nejsou provedeny žádné operace, viz uživatelská funkce c4 (**Zpožd. pro vypn. monitoru**, □ 238). Informace o použití příkazových voličů pro zobrazení dalších snímků nebo informací o snímku viz uživatelská funkce f5 (**Uživ. nastavení ovladačů**) > **Menu přehrávání** (□ 257).

Informace o snímku

Informace o snímku jsou prolnuty do zobrazených snímků v režimu přehrávání jednotlivých snímků. Pomocí tlačítek ▲ a ▼ lze níže vyobrazeným způsobem procházet informacemi o snímku. Pamatujte si, že možnosti „pouze snímek“, fotografické informace, RGB histogram, nejvyšší jasy a přehled se zobrazují pouze tehdy, je-li vybrána odpovídající možnost v položce **Možnosti zobraz. pro přehráv.** (☐ 219). Data GPS se zobrazují pouze v případě použití zařízení GPS během expozice snímku.

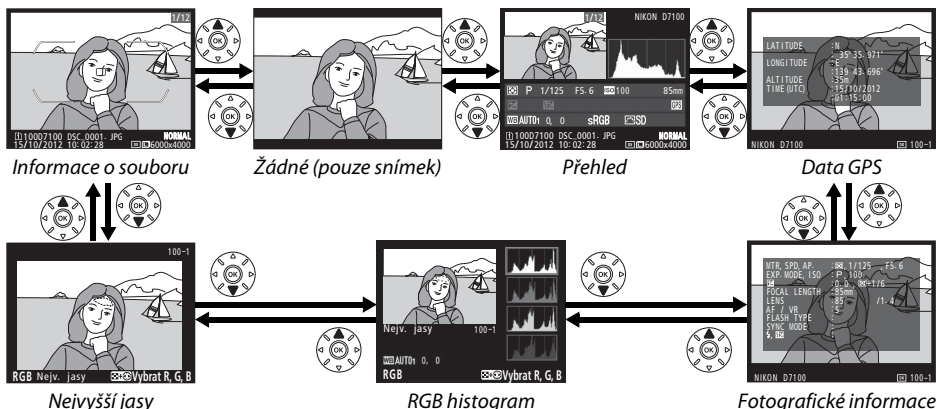

Informace o souboru

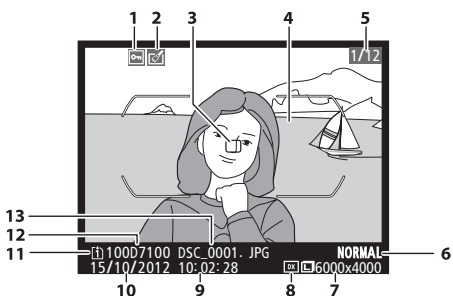

1	Stav ochrany snímku	196
2	Indikace úprav snímku	273
3	Zaostřovací pole ^{1, 2}	75
4	Značky oblasti činnosti automatického zaostřování ¹	33
5	Číslo snímku/celkový počet snímků	
6	Kvalita obrazu	66
7	Velikost obrazu	68
8	Obrazové pole	63
9	Čas záznamu	28, 265
10	Datum záznamu	28, 265
11	Aktuální slot pro paměťovou kartu	69, 186
12	Název složky	225
13	Název souboru	226

- 1 Zobrazuje se pouze tehdy, je-li vybrána možnost **Zaostřovací pole** v položce **Možnosti zobraz. pro přehráv.** (☐ 219).
- 2 Pokud byl snímek pořízen při použití režimu **AF-S** nebo při aktivaci jednorázového zaostření v režimu **AF-A**, zobrazuje se první použité zaostřovací pole. Pokud byl snímek pořízen při použití režimu **AF-C** nebo při aktivaci kontinuálního zaostřování v režimu **AF-A**, zobrazuje se zaostřovací pole pouze v případě, že byl jako režim činnosti zaostřovacích polí vybrán jiný režim než automatická volba zaostřovacích polí a fotoaparát byl schopen zaostřit.

■ Nejvyšší jasy

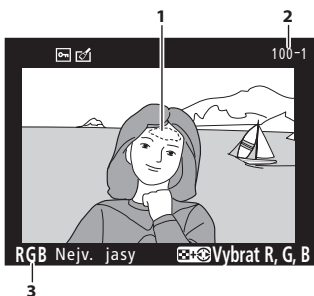

- 1 Nejvyšší jasy snímku*
- 2 Číslo složky – číslo snímku..... 225
- 3 Aktuální barevný kanál*

* Blikající oblasti snímku indikují nejvyšší jasy (oblasti s rizikem přee Expozice) pro aktuální barevný kanál. Stisknete a držete tlačítko **ISO** a pomocí tlačítek **◀** a **▶** procházíte následujícím způsobem jednotlivé barevné kanály:

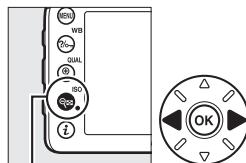
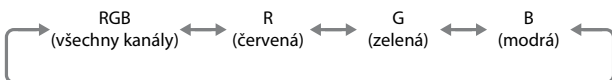

Tlačítko **ISO**

■ RGB histogram

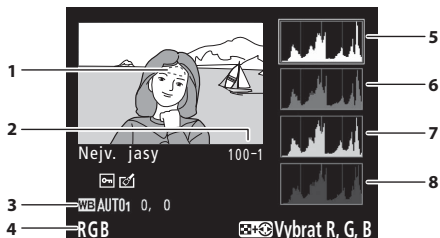

- 3 Vyvážení bílé barvy89
Barevná teplota.....94
Jemné vyvážení bílé barvy.....91
Manuální nastavení95
- 4 Aktuální barevný kanál*
- 5 Histogram (kanál RGB). Ve všech histogramech značí horizontální osa jas pixelů a vertikální osa počty pixelů pro jednotlivé hodnoty jasu.
- 6 Histogram (červený kanál)
- 7 Histogram (zelený kanál)
- 8 Histogram (modrý kanál)

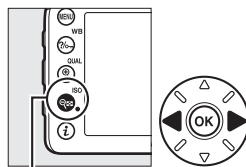
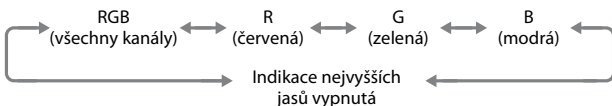

- 1 Nejvyšší jasy snímku*
- 2 Číslo složky – číslo snímku..... 225

* Blikající oblasti snímku indikují nejvyšší jasy (oblasti s rizikem přee Expozice) pro aktuální barevný kanál. Stisknete a držete tlačítko **ISO** a pomocí tlačítek **◀** a **▶** procházíte následujícím způsobem jednotlivé barevné kanály:



Tlačítko **ISO**

Zvětšení výřezu snímku

Chcete-li zvětšit snímek zobrazený během zobrazení histogramu, stisknete tlačítko  (**QUAL**). Pomocí tlačítek  (**QUAL**) a  (**ISO**) lze zvětšovat a zmenšovat snímek; pomocí multifunkčního voliče lze procházet skrytými částmi snímku. Histogram je aktualizován takovým způsobem, aby zobrazoval pouze data pro část snímku aktuálně viditelnou na monitoru.



Histogramy

Histogramy fotoaparátu slouží pouze jako vodítko a mohou se lišit od histogramů zobrazených fotoeditačními aplikacemi. Na následujících obrázcích jsou uvedeny ukázkové histogramy:

Obsahuje-li snímek objekty v širokém rozmezí jasů, je rozložení jednotlivých odstínů relativně rovnoměrné.



Je-li snímek tmavý, posunuje se rozložení odstínů směrem doleva.



Je-li snímek světlý, posunuje se rozložení odstínů směrem doprava.



Zvyšující se korekce expozice posouvá rozložení odstínů směrem doprava, snižující se korekce expozice posouvá rozložení odstínů směrem doleva. Histogramy poskytují hrubou představu o celkové expozici v případě, kdy okolní osvětlení znesnadňuje posouzení snímků na monitoru.



■ Fotografické informace

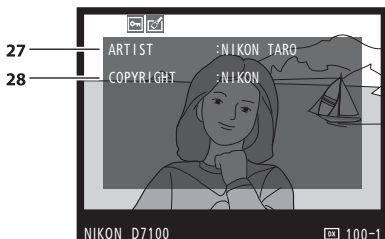
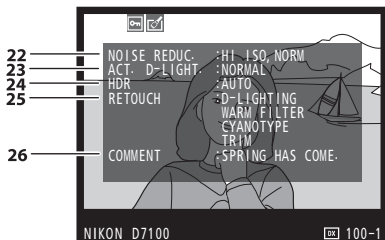
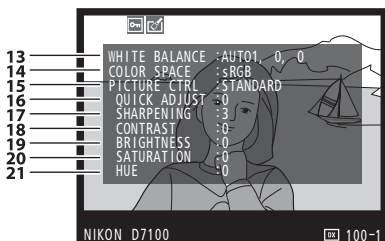
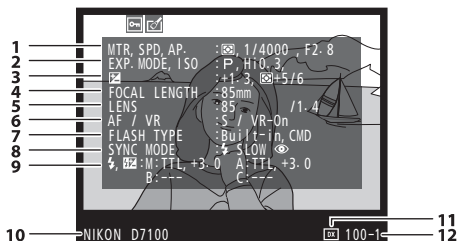

3	Korekce expozice	86
	Doladění optimální expozice ²	236
4	Ohnisková vzdálenost	149, 302
5	Data objektivu	149
6	Zaostřovací režim	71, 78
	Redukce vibrací ³	
7	Typ blesku	119, 303
	Režim řídicí jednotka	247
8	Zábleskový režim	120
9	Řízení záblesku	246, 305, 306
	Korekce zábleskové expozice	124
10	Typ fotoaparátu	
11	Obrazové pole	63
12	Číslo složky – číslo snímku	225
13	Vyvážení bílé barvy	89
	Barevná teplota	94
	Jemné vyvážení bílé barvy	91
	Manuální nastavení	95
14	Barevný prostor	227
15	Předvolba Picture Control	105
16	Rychlé nastavení ⁴	108
	Původní předvolba Picture Control ⁵	111
17	Doostření	108
18	Kontrast	108
19	Jas	108
20	Sytost ⁶	108
	Filtrové efekty ⁷	108, 109
21	Odstín ⁶	108
	Tónování ⁷	108, 109
22	Redukce šumu pro vysoké citlivosti ISO	228
	Redukce šumu pro dlouhé expozice	228
23	Funkce Active D-Lighting	113
24	Funkce HDR – úroveň	115
25	Historie úprav	273
26	Komentář ke snímku	266
27	Jméno fotografa ⁸	267
28	Vlastník autorských práv ⁸	267

1	Metoda měření expozice	83
	Čas závěrky	49, 51
	Clona	50, 51
2	Expoziční režim	36, 41, 47, 177
	Citlivost ISO ¹	79

- 1 Zobrazuje se červeně v případě pořízení snímku při použití automatické regulace citlivosti ISO.
- 2 Zobrazuje se, pokud byla v uživatelské funkci b5 (**Jemné doladění expozice**, □ 236) nastavena pro kteroukoli metodu měření expozice jiná než nulová hodnota.
- 3 Zobrazuje se pouze při použití objektivu vybaveného redukcí vibrací.
- 4 Pouze předvolby Picture Control **Standardní, Živé, Portrét a Krajina**.
- 5 Předvolby Picture Control **Neutrální, Monochromatické** a uživatelské předvolby Picture Control.
- 6 Nezobrazuje se u monochromatických předvoleb Picture Control.
- 7 Pouze monochromatické předvolby Picture Control.
- 8 Čtvrtá strana fotografických informací se zobrazuje pouze v případě zaznamenání informace o autorských právech do snímku postupem popsaným na straně 267.

■ ■ Data GPS*

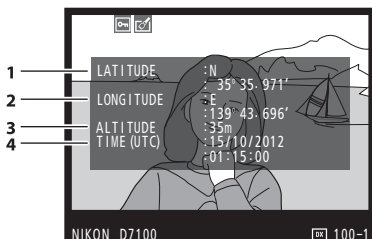

- 1 Zeměpisná šířka
- 2 Zeměpisná délka
- 3 Nadmořská výška
- 4 Univerzální čas (UTC)

* Data pro videosekvence platí pro okamžik zahájení záznamu.



■ Přehled

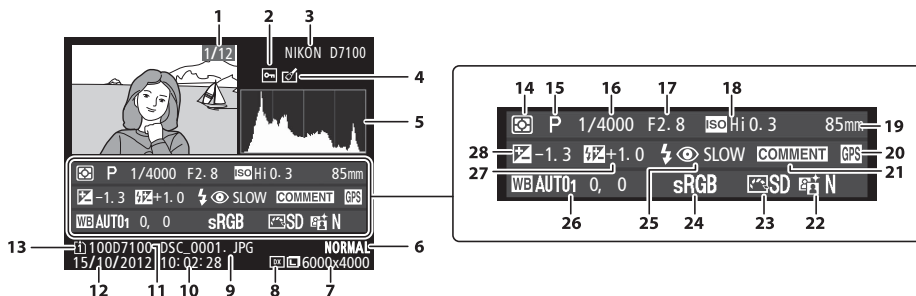

1	Číslo snímku/celkový počet snímků	
2	Stav ochrany snímku	196
3	Typ fotoaparátu	
4	Indikace úprav snímku	273
5	Histogram zobrazující rozložení odstínů ve snímku (□ 189).	
6	Kvalita obrazu	66
7	Velikost obrazu	68
8	Obrazové pole	63
9	Název souboru	226
10	Čas záznamu	28, 265
11	Název složky	225
12	Datum záznamu	28, 265
13	Aktuální slot pro paměťovou kartu	69, 186
14	Metoda měření expozice	83
15	Expoziční režim	36, 41, 47, 177
16	Čas závěrky	49, 51

17	Clona	50, 51
18	Citlivost ISO*	79
19	Ohnisková vzdálenost	149, 302
20	Indikace dat GPS	152
21	Indikace komentáře ke snímku	266
22	Funkce Active D-Lighting	113
23	Předvolba Picture Control	105
24	Barevný prostor	227
25	Zábleskový režim	120
26	Vyvážení bílé barvy	89
	Barevná teplota	94
	Jemné vyvážení bílé barvy	91
	Manuální nastavení	95
27	Korekce zábleskové expozice	124
	Režim Řídicí jednotka	247
28	Korekce expozice	86

* Zobrazuje se červeně v případě pořízení snímku při použití automatické regulace citlivosti ISO.



Přehrávání náhledů snímků

















Chcete-li zobrazovat snímky ve formě stránek náhledů obsahujících 4, 9 nebo 72 snímků, stiskněte tlačítko  (ISO).



Přehrávání jednotlivých snímků

Přehrávání náhledů snímků

Přehrávání podle kalendáře

Pro	Použijte	Popis
Zvýšení počtu zobrazených snímků	 (ISO)	Stisknutím tlačítka  (ISO) se zvýší počet zobrazených snímků.
Snížení počtu zobrazených snímků	 (QUAL)	Stisknutím tlačítka  (QUAL) se sníží počet zobrazených snímků. Jsou-li zobrazeny čtyři snímky, zobrazí se stisknutím tlačítka vybraný snímek na celé obrazovce.
Výběr snímků		Pomocí multifunkčního voliče lze vybírat snímky pro režim přehrávání jednotlivých snímků, zvětšení výřezu snímku () 195), mazání () 197) a nastavení ochrany proti vymazání () 196).
Zobrazení vybraného snímku		Chcete-li zobrazit snímek na celé obrazovce, stiskněte tlačítko  .
Vymazání vybraného snímku		Další informace viz strana 197.
Změna nastavení ochrany vybraného snímku	 (WB)	Další informace viz strana 196.
Návrat do režimu fotografování	 / 	Monitor se vypne. Lze ihned fotografovat.
Retušování snímku nebo oříznutí videosekvence		Tvorba retušované nebo oříznuté kopie aktuálního snímku nebo videosekvence () 173, 273).



Přehrávání podle kalendáře

Chcete-li zobrazit snímky pořízené k vybranému datu, stiskněte při zobrazení 72 snímků tlačítko **ISO**.

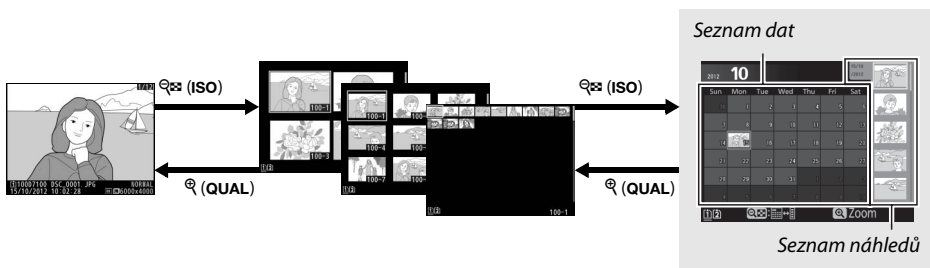

Přehrávání jednotlivých snímků

Přehrávání náhledů snímků









Přehrávání podle kalendáře

Dostupnost jednotlivých operací závisí na umístění kurzoru do seznamu dat nebo seznamu náhledů:

Pro	Použijte	Popis
Přepnutí mezi seznamem dat a seznamem náhledů	ISO / OK	Stisknutím tlačítka ISO nebo OK při umístění kurzoru do seznamu dat se přemístí kurzor do seznamu náhledů. Opětovným stisknutím tlačítka ISO se zobrazení vrátí do seznamu dat.
Návrat do režimu přehrávání náhledů snímků/ zvětšení vybraného snímku	QUAL	<ul style="list-style-type: none"> Seznam dat: Návrat do režimu přehrávání 72 snímků. Seznam náhledů: Chcete-li zvětšit vybraný snímek, stiskněte a držte tlačítko QUAL.
Výběr dat/výběr snímků		<ul style="list-style-type: none"> Seznam dat: Výběr data. Seznam náhledů: Výběr snímku.
Přepnutí do režimu přehrávání jednotlivých snímků	OK	<ul style="list-style-type: none"> Seznam náhledů: Zobrazení vybraného snímku.
Vymazání vybraného snímku (vybraných snímků)		<ul style="list-style-type: none"> Seznam dat: Vymazání všech snímků pořízených k vybranému datu. Seznam náhledů: Vymazání vybraného snímku (□ 197).
Změna nastavení ochrany vybraného snímku	WB	Další informace viz strana 196.
Návrat do režimu fotografování	/	Monitor se vypne. Lze ihned fotografovat.
Retušování snímku nebo oříznutí videosekvence	i	Tvorba retušované kopie snímku (nebo videosekvence) vybraného v seznamu náhledů (□ 173, 273).

Pohled na snímek zblízka: Zvětšení výřezu snímku

Stisknutím tlačítka **Q (QUAL)** zvětšíte snímek zobrazený v režimu přehrávání jednotlivých snímků nebo snímek aktuálně vybraný v režimu přehrávání náhledů snímků. V průběhu zvětšení výřezu snímku jsou k dispozici následující operace:

Pro	Použijte	Popis
Zvětšení nebo zmenšení snímku	 Q (QUAL)/ ISO	Chcete-li snímek zvětšit až přibližně 38× (velké snímky ve formátu 24 × 16/DX), 28× (střední snímky) nebo 19× (malé snímky), stiskněte tlačítko Q (QUAL) . Stisknutím tlačítka ISO se snímek zmenší. Během zvětšení snímku lze pomocí multifunkčního voliče zobrazit části snímku, které nejsou aktuálně viditelné na monitoru. Podržením tlačítka multifunkčního voliče ve stisknuté poloze se lze rychle posouvat do momentálně nezobrazených částí snímku. Po změně zvětšení se zobrazí navigační obrazovka; aktuálně zobrazená část snímku je vyznačena žlutým rámečkem. 
Zobrazení dalších částí snímku		Podržením tlačítka multifunkčního voliče ve stisknuté poloze se lze rychle posouvat do momentálně nezobrazených částí snímku. Po změně zvětšení se zobrazí navigační obrazovka; aktuálně zobrazená část snímku je vyznačena žlutým rámečkem.
Výběr tváří		Tváře (max. 35) rozpoznávané během zvětšení snímku jsou indikovány bílým ohraničením na navigační obrazovce. Chcete-li zobrazit další tváře, otáčejte pomocným příkazovým voličem. 
Zobrazení dalších snímků		Otáčením hlavního příkazového voliče se zobrazí stejná oblast dalších snímků při aktuálně nastaveném zvětšení. Režim zvětšení výřezu snímku se zruší při zobrazení videosekvence.
Změna nastavení ochrany snímku	 WB	Další informace viz strana 196.
Návrat do režimu fotografování		Monitor se vypne. Lze ihned fotografovat.
Retušování snímku	 i	Tvorba retušované kopie aktuálního snímku (□ 273).



Ochrana snímků před vymazáním

V režimu přehrávání jednotlivých snímků, režimu zvětšení výřezu snímku, režimu přehrávání náhledů a režimu přehrávání podle kalendáře lze pomocí tlačítka **?** (WB) nastavit ochranu snímků před náhodným vymazáním. Chráněné soubory nelze vymazat tlačítkem **W** (FORMAT) ani použitím položky **Mazání snímků** v menu přehrávání. Pamatujte si, že chráněné snímky budou vymazány při formátování paměťové karty (□ 32, 262).

Nastavení ochrany snímku před vymazáním:

1 Vyberte snímek.

Zobrazte snímek v režimu přehrávání jednotlivých snímků nebo v režimu zvětšení výřezu snímku, resp. jej vyberte na seznamu náhledů v režimu přehrávání náhledů či v režimu přehrávání podle kalendáře.



Přehrávání jednotlivých snímků



Přehrávání náhledů snímků



Přehrávání podle kalendáře

2 Stiskněte tlačítko **?** (WB).

Snímek se označí symbolem **W**. Chcete-li zrušit ochranu snímku, aby bylo možné snímek vymazat, zobrazte snímek nebo jej vyberte v seznamu náhledů a potom stiskněte tlačítko **?** (WB).

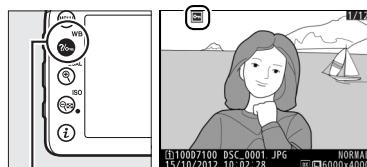

Tlačítko **?** (WB)

Zrušení ochrany u všech snímků

Chcete-li odstranit ochranu ze všech snímků ve složce nebo složkách aktuálně vybraných v menu **Přehrávaná složka**, stiskněte během přehrávání na dobu přibližně dvou sekund současně tlačítka **?** (WB) a **W** (FORMAT).

Mazání snímků

Chcete-li vymazat snímek zobrazený v režimu přehrávání jednotlivých snímků nebo vybraný na seznamu náhledů snímků, stiskněte tlačítko  (**FORMÁT**). Chcete-li vymazat více vybraných snímků, všechny snímky pořízené k vybranému datu nebo všechny snímky v aktuálně přehrávané složce, použijte položku **Mazání snímků** v menu přehrávání. Jakmile jsou snímky vymazány, již je nelze obnovit. Pamatujte si, že chráněné a skryté snímky nelze vymazat.

Přehrávání jednotlivých snímků, přehrávání náhledů snímků a přehrávání podle kalendáře

Chcete-li vymazat aktuální snímek, stiskněte tlačítko  (**FORMÁT**).

1 Vyberte snímek.

Zobrazte snímek nebo jej vyberte v seznamu náhledů při přehrávání náhledů snímků nebo při přehrávání podle kalendáře.

2 Stiskněte tlačítko (**FORMÁT**).

Zobrazí se dialog pro potvrzení.

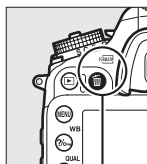

Tlačítko  (**FORMÁT**)



Přehrávání jednotlivých snímků





Přehrávání náhledů snímků



Přehrávání podle kalendáře (seznam náhledů)

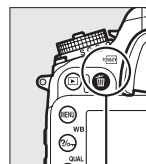

3 Stiskněte znovu tlačítko (**FORMÁT**).

Chcete-li vymazat snímek, stiskněte tlačítko  (**FORMÁT**). Chcete-li se vrátit zpět bez vymazání snímku, stiskněte tlačítko .



Tlačítko  (**FORMÁT**)

Přehrávání podle kalendáře

Během přehrávání podle kalendáře lze vymazat všechny snímky pořízené k vybranému datu výběrem data na seznamu dat a stisknutím tlačítka  (**FORMÁT**) ( 194).



Viz také

Položka **Po vymazání** v menu přehrávání určuje, jestli se po vymazání snímku zobrazí snímek následující nebo předcházející ( 222).



Menu přehrávání

Položka **Mazání snímků** v menu přehrávání obsahuje následující možnosti. Pamatujte si, že v závislosti na počtu snímků může vymazání snímků trvat určitou dobu.

Možnost	Popis
 Vybrané	Vymazání vybraných snímků.
 Vybrat datum	Vymazání všech snímků pořízených k vybranému datu (📅 199).
ALL Všechny	Vymazání všech snímků v aktuálně přehrávané složce (📁 217). Pokud jsou vloženy dvě paměťové karty, můžete vybrat, ze které karty se budou snímky mazat.



■ Vybrané: Vymazání vybraných snímků

- 1 Vyberte možnost Vybrané v položce Mazání snímků v menu přehrávání.** Stiskněte tlačítko MENU a v menu přehrávání vyberte položku **Mazání snímků**. Vyberte možnost **Vybrané** a stiskněte tlačítko ►.

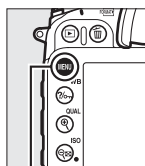

Tlačítko MENU



- 2 Vyberte snímek.** Pomocí multifunkčního voliče vyberte snímek (chcete-li vybraný snímek zobrazit na celé obrazovce, stiskněte a držte tlačítko Q (QUAL); chcete-li zobrazit snímky v jiných umístěních, stiskněte a držte tlačítko BKT, stiskněte tlačítko ▲ a postupem popsaným na straně 186 vyberte požadovanou paměťovou kartu a složku).



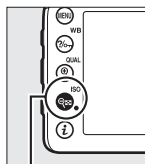

- 3 Potvrďte výběr snímku.** Stisknutím tlačítka ISO potvrďte výběr snímku. Vybrané snímky jsou označeny symbolem 📌. Opakováním kroků 2 a 3 vyberte další snímky; výběr snímku zrušíte jeho opakovaným výběrem a stisknutím tlačítka ISO (ISO).



Tlačítko ISO



- 4 Dokončete operaci stisknutím tlačítka .**
Zobrazí se dialog pro potvrzení; vyberte možnost **Ano** a stiskněte tlačítko .

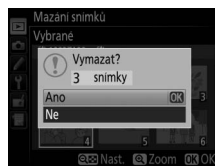



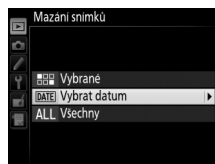

■ Vybrat datum: Vymazání snímků pořízených k vybranému datu

- 1 Vyberte možnost **Vybrat datum**.**
V menu mazání snímků vyberte možnost **Vybrat datum** a stiskněte tlačítko .

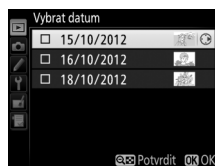

- 2 Vyberte datum.**
Stisknutím tlačítek  a  vyberte datum.



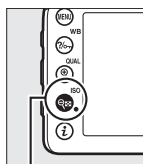

Chcete-li zobrazit snímky pořízené k vybranému datu, stiskněte tlačítko  (**ISO**). Pomocí multifunkčního voliče procházejte snímky, nebo zobrazte stisknutím a podržením tlačítka  (**QUAL**) aktuální snímek na celé obrazovce. Stisknutím tlačítka  (**ISO**) se vraťte na seznam dat.





Tlačítko  (**ISO**)

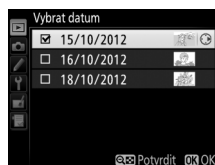

- 3 Potvrďte výběr data.**
Stisknutím tlačítka  vyberte všechny snímky pořízené k vybranému datu. Vybraná data jsou označena symbolem . Opakováním kroků 2 a 3 vyberte další data; výběr data zrušíte jeho opakovaným výběrem a stisknutím tlačítka .



- 4 Operaci dokončete stisknutím tlačítka .**
Zobrazí se dialog pro potvrzení; vyberte možnost **Ano** a stiskněte tlačítko .

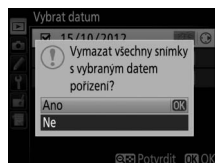



Propojení

Instalace softwaru ViewNX 2

Nainstalujte dodávaný software pro zobrazení a úpravy snímků a videosekvencí kopírovaných do počítače. Před nainstalováním softwaru ViewNX 2 zkontrolujte, jestli váš systém splňuje požadavky uvedené na straně 202. Pamatujte si, že pokud používáte starší verzi softwaru, která nepodporuje fotoaparát D7100, snímky RAW se nemusí úspěšně přenést do počítače. Použijte nejnovější verzi softwaru ViewNX 2, která je k dispozici ke stažení na webových stránkách uvedených na straně xxvi.



1 Spusťte instalátor.

Spusťte počítač, vložte instalační disk CD-ROM se softwarem ViewNX 2 a spusťte instalátor.

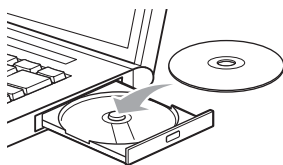

2 Vyberte jazyk.

Není-li požadovaný jazyk dostupný, klepněte na tlačítko **Region Selection (Volba regionu)**, vyberte jiný region a potom vyberte požadovaný jazyk (výběr regionu není k dispozici v evropské verzi softwaru).

① Vyberte region (je-li třeba)

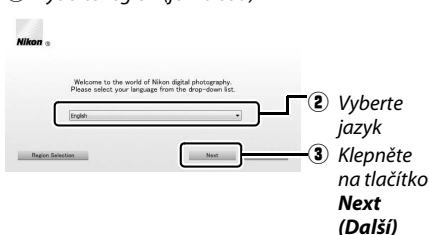

3 Spusťte instalátor.

Klepněte na tlačítko **Install (Instalovat)** a postupujte podle pokynů na obrazovce.

Průvodce instalací

Chcete-li zobrazit nápovědu k instalaci softwaru ViewNX 2, klepněte v kroku 3 na tlačítko **Installation Guide (Průvodce instalací)**.



Klepněte na tlačítko **Install (Instalovat)**

4 Ukončete instalátor.



Klepněte na tlačítko **Yes (Ano)**

Klepněte na tlačítko **OK**

Nainstaluje se následující software:

- ViewNX 2
- Apple QuickTime (pouze Windows)

5 Vyjměte instalační disk CD-ROM z jednotky CD-ROM.

Systémové požadavky

	Windows	Mac OS
CPU	<ul style="list-style-type: none"> • Snímky/videosekvence JPEG: Intel Celeron, Pentium 4 nebo řada Core, 1,6 GHz nebo lepší • Videosekvence H.264 (přehrávání): 3 GHz CPU Pentium D nebo lepší; pro zobrazení videosekvencí s velikostí obrazu 1 280 × 720 nebo větší při frekvenci 30 obr./s nebo vyšší, resp. videosekvencí s velikostí obrazu 1 920 × 1 080 nebo větší se doporučuje Intel Core i5 nebo lepší • Videosekvence H.264 (úpravy): 2,6 GHz Core 2 Duo nebo lepší 	<ul style="list-style-type: none"> • Snímky/videosekvence JPEG: Intel řady Core a Xeon • Videosekvence H.264 (přehrávání): Core Duo 2 GHz nebo lepší; pro zobrazení videosekvencí s velikostí obrazu 1 280 × 720 nebo větší při frekvenci 30 obr./s nebo vyšší, resp. videosekvencí s velikostí obrazu 1 920 × 1 080 nebo větší se doporučuje Intel Core i5 nebo lepší • Videosekvence H.264 (úpravy): 2,6 GHz Core 2 Duo nebo lepší
OS	Předinstalované verze operačních systémů Windows XP, Windows Vista, Windows 7 a Windows 8; podporovány jsou pouze 32bitové verze operačních systémů Windows XP	Mac OS X verze 10.6, 10.7 nebo 10.8
RAM	<ul style="list-style-type: none"> • Windows 8/Windows 7/Windows Vista: 1 GB nebo více (doporučeny 2 GB nebo více) • Windows XP: 512 MB nebo více (doporučeny 2 GB nebo více) 	512 MB nebo více (doporučeny 2 GB nebo více)
Prostor na pevném disku	Minimálně 500 MB dostupných na spouštěcím disku (doporučen 1 GB nebo více)	
Monitor	Rozlišení: 1 024 × 768 pixelů (XGA) nebo více (doporučeno 1 280 × 1 024 pixelů (SXGA) nebo více) Barvy: 24bitové barvy (True Color) nebo lepší	Rozlišení: 1 024 × 768 pixelů (XGA) nebo více (doporučeno 1 280 × 1 024 pixelů (SXGA) nebo více) Barvy: 24bitové barvy (milióny barev) nebo lepší

Nejnovější informace o podporovaných operačních systémech viz webové stránky uvedené na straně xxvi.

Použití softwaru ViewNX 2

Kopírování snímků do počítače

Před dalším pokračováním se ujistěte, že máte nainstalovaný software z dodávaného disku CD-ROM ViewNX 2 (□ 201).

1 Vyberte způsob kopírování snímků do počítače.

Vybere jednu z následujících metod:

- **Přímé propojení USB:** Vypněte fotoaparát a zkontrolujte, jestli je ve fotoaparátu vložena paměťová karta. Připojte fotoaparát s počítačem pomocí dodávaného kabelu USB UC-E6 a zapněte jej.

Použijte spolehlivý zdroj energie

Abyste zamezili výpadku při přenosu dat, ujistěte se, že je baterie EN-EL15 ve fotoaparátu plně nabitá. Nejste-li si jisti, nejprve baterii nabijte nebo napájejte fotoaparát pomocí síťového zdroje EH-5b a konektoru pro připojení síťového zdroje EP-5B (volitelné příslušenství).

USB rozbočovače

Fotoaparát připojte přímo k počítači; nepřipojujte kabel pomocí rozbočovače USB nebo klávesnice.

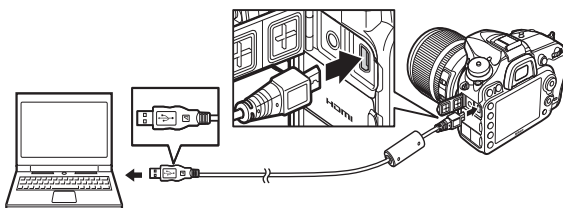

- **Slot pro kartu SD:** Je-li počítač vybaven slotem pro kartu SD, lze vložit kartu přímo do slotu.
- **Čtečka paměťových karet SD:** Připojte čtečku paměťových karet (dostupná samostatně od třetích výrobců) k počítači a vložte paměťovou kartu.

2 Spustíte komponentu Nikon Transfer 2 softwaru ViewNX 2.

Zobrazí-li se zpráva vyzývající k výběru programu, vyberte Nikon Transfer 2.

Windows 7

Zobrazí-li se následující dialog, vyberte níže popsaným způsobem Nikon Transfer 2.

- 1 V části **Import pictures and videos (Importovat snímky a videosekvence)** klepněte na možnost **Change program (Změnit program)**. Zobrazí se dialog pro výběr programu; vyberte možnost **Import file using Nikon Transfer 2 (Importovat soubor pomocí programu Nikon Transfer 2)** a klepněte na tlačítko **OK**.
- 2 Poklepejte na tlačítko **Import file (Importovat soubor)**.



3 Klepněte na tlačítko **Start Transfer (Spustit přenos)**.

Ve výchozím nastavení se do počítače zkopírují všechny snímky na paměťové kartě.



Start Transfer (Spustit přenos)

4 Zrušte připojení.

Je-li fotoaparát připojený k počítači, vypněte fotoaparát a odpojte kabel USB. Používáte-li čtečku paměťových karet nebo slot pro paměťovou kartu, vyberte příslušnou možnost v operačním systému počítače, ze systému odhlaste výměnný disk odpovídající paměťové kartě a potom vyjměte kartu ze čtečky paměťových karet nebo ze slotu.

Zobrazení snímků

Po dokončení přenosu se snímky zobrazí v softwaru ViewNX 2.

Manuální spuštění softwaru ViewNX 2

- Windows: Poklepejte na zástupce softwaru ViewNX 2 na ploše.
- Mac OS: Klepněte na symbol softwaru ViewNX 2 v Doku.

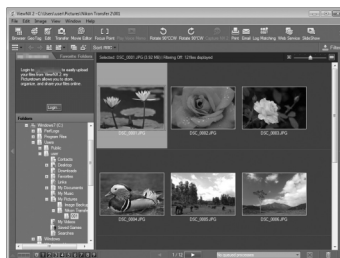

Retušování snímků

Chcete-li oříznout snímky a provést takové úkoly, jako je nastavení ostroty a rozložení jasů, klepněte na tlačítko **Edit (Úpravy)** na panelu nástrojů softwaru ViewNX 2.



Úprava videosekvencí

Chcete-li provádět úkoly, jako je oříznutí nepotřebných částí videosekvencí pořízených fotoaparátem, klepněte na tlačítko **Movie Editor (Editor videosekvencí)** na panelu nástrojů softwaru ViewNX 2.



Tisk snímků

Klepněte na tlačítko **Print (Tisk)** na panelu nástrojů softwaru ViewNX 2. Zobrazí se dialogové okno umožňující vytisknutí snímků na tiskárně připojené k počítači.



Další informace

Další informace ohledně používání softwaru ViewNX 2 naleznete v online nápovědě.

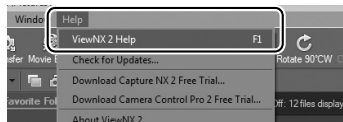

Propojovací kabely

Před zapojením nebo odpojením kabelů se ujistěte, že je fotoaparát vypnutý. Při zasouvání konektorů nepoužívejte sílu ani konektory nezasunujte šikmo. Nepoužíváte-li konektory, zavřete krytku konektorů.

Během přenosu snímků

Během přenosu souborů nevyplínejte fotoaparát a neodpojujte kabel USB.

Windows

Chcete-li po nainstalování softwaru ViewNX 2 navštívit webovou stránku společnosti Nikon, vyberte možnost **All Programs (Všechny programy) > Link to Nikon (Odkaz na Nikon)** v menu Start operačního systému Windows (vyžaduje připojení k Internetu).



Ethernet a bezdrátové sítě

Volitelná komunikační jednotka UT-1 (☐ 310) vyžaduje software Wireless Transmitter Utility verze 1.4.0 nebo novější (software Wireless Transmitter Utility se dodává s jednotkou UT-1; nejnovější verze firmwaru jednotky UT-1 a nejnovější verze softwaru Wireless Transmitter Utility jsou k dispozici ke stažení na webových stránkách uvedených na straně xxvi). Při použití v kombinaci s fotoaparátem D7100 vyžaduje jednotka UT-1 firmware verze 1.1 nebo novější (verzi firmwaru lze zobrazit připojením jednotky UT-1 a výběrem položky **Sít** > **Možnosti** > **Verze firmwaru** v menu nastavení; ☐ 261). Po propojení s fotoaparátem pomocí kabelu USB dodávaného s fotoaparátem lze použít jednotku UT-1 pro přenos snímků do počítače nebo na server ftp prostřednictvím sítě Ethernet, případně (po propojení volitelného bezdrátového síťového rozhraní WT-5 (☐ 310) s jednotkou UT-1) prostřednictvím bezdrátových sítí LAN.

■ ■ Dostupné režimy

Po připojení fotoaparátu do sítě pomocí jednotky UT-1 nebo pomocí jednotky UT-1 a bezdrátového síťového rozhraní WT-5 jsou k dispozici následující režimy:

Režim	Funkce
Přenos pomocí FTP	Přenos existujících snímků a videosekvencí do počítače nebo na server ftp, resp. přenos nově pořizovaných snímků.
Přenos snímků	
Ovládání fotoaparátu	Ovládání fotoaparátu z počítače s využitím softwaru Camera Control Pro 2 (volitelné příslušenství).

Další informace viz dokumentace dodávaná s jednotkou UT-1 a/nebo rozhraním WT-5.

Přenos snímků

Po připojení jednotky UT-1 umožňuje tlačítko **z** během přehrávání vybírat snímky pro přenos v režimu ftp a v režimu přenosu snímků. Další funkce pro přehrávání, které využívají tlačítko **z**, jako je **Porovnání snímků vedle sebe** (□ 290), nelze využívat ani v okamžiku, kdy není fotoaparát aktuálně připojen do sítě. K těmto funkcím lze přistupovat při výběru jiné možnosti než **Přenos pomocí FTP** nebo **Přenos snímků** v položce **Typ připojení**.

Během přenosu snímků

Pokud je připojena jednotka UT-1 a zbývá odeslat nějaké snímky, resp. probíhá odesílání snímků prostřednictvím sítě Ethernet nebo bezdrátové sítě, nelze zaznamenávat a přehrávat videosekvence.

Videosekvence

Videosekvence lze přenášet v režimu přenosu za předpokladu připojení fotoaparátu do sítě Ethernet nebo bezdrátové sítě a výběru jiné možnosti než **Automatické odesílání** nebo **Odeslat složku** v položce **Možnosti**.

Bezdrátová síťová rozhraní WT-5

Základní rozdíl mezi rozhraním WT-5 a WT-5A/B/C/D/E je v počtu podporovaných kanálů; není-li uvedeno jinak, platí všechny informace uváděné pro rozhraní WT-5 rovněž pro rozhraní WT-5A/B/C/D/E.

Camera Control Pro 2

Software Camera Control Pro 2 (dostupný samostatně; □ 309) lze použít k ovládání fotoaparátu z počítače. Použije-li se software Camera Control Pro 2 k pořizování snímků a videosekvencí přímo do počítače, zobrazí se na kontrolním panelu symbol propojení s PC (P ).



Tisk snímků

Vybrané snímky JPEG lze vytisknout na tiskárně standardu PictBridge (☐ 346) připojené přímo k fotoaparátu.

Připojení tiskárny

Fotoaparát připojte pomocí dodávaného kabelu USB UC-E6.

1 Vypněte fotoaparát.

2 Zapojte kabel USB.

Zapněte tiskárnu a vyobrazeným způsobem zapojte kabel USB. Při zasouvání konektorů nepoužívejte sílu ani konektory nezaskunujte šikmo.

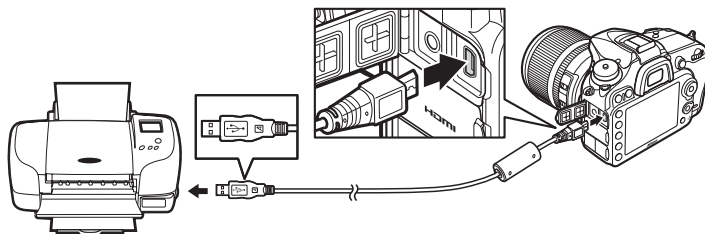

USB rozbočovače

Fotoaparát připojte přímo k tiskárně; nepřipojujte kabel pomocí rozbočovače USB.

3 Zapněte fotoaparát.

Na monitoru se zobrazí uvítací obrazovka následovaná obrazovkou přehrávání PictBridge.



Tisk snímků pomocí přímého propojení USB

Ujistěte se, že je baterie EN-EL15 plně nabitá, nebo použijte volitelný síťový zdroj EH-5b a konektor pro připojení síťového zdroje EP-5B. Pořizujete-li snímky, které budou následně vytisknuty pomocí přímého propojení USB, nastavte položku **Barevný prostor** na **sRGB** (☐ 227).

Výběr snímků pro tisk





Snímky NEF (RAW) (☐ 66) nelze vybrat pro tisk. Pomocí položky **Zpracování snímků NEF (RAW)** v menu retušování lze vytvářet kopie snímků NEF (RAW) ve formátu JPEG (☐ 282).

Viz také

Informace o postupu v případě výskytu závady během tisku viz strana 335.

Tisk jednotlivých snímků

1 Vyberte snímek.

Stisknutím tlačítek ◀ a ▶ zobrazte další snímky. Stisknutím tlačítka  (QUAL) zvětšíte výřez aktuálního snímku (☐ 195; stisknutím tlačítka  zvětšení zrušíte). Chcete-li zobrazit šest snímků současně, stisknete tlačítko  (ISO). Pomocí multifunkčního voliče vyberte snímek nebo stisknutím tlačítka  (QUAL) zobrazte vybraný snímek na celé obrazovce; chcete-li během zobrazení náhledů zobrazit snímky v jiném umístění, stisknete a držte tlačítko BKT, stisknete tlačítko ▲ a postupem popsaným na straně 186 vyberte požadovanou kartu a složku.











2 Zobrazte volitelná nastavení pro tisk.

Stisknutím tlačítka  zobrazte volitelné možnosti tisku PictBridge.





3 Upravte nastavení pro tisk.

Stisknutím tlačítek ▲ a ▼ vyberte požadovanou možnost a potvrďte stisknutím tlačítka ▶.

Možnost	Popis
Velikost stránky	Vyberte velikost stránky (uvedeny jsou pouze velikosti podporované aktuálně použitou tiskárnou) a stisknutím tlačítka  potvrďte výběr a vraťte se do předchozího menu (chcete-li tisknout ve výchozí velikosti stránky aktuálně použité tiskárny, vyberte možnost Výchozí nastavení tiskárny).
Počet kopií	Stisknutím tlačítek ▲ a ▼ vyberte počet kopií (maximálně 99) a poté stisknutím tlačítka  potvrďte výběr a vraťte se do předchozího menu.
Okraj	Tato položka je dostupná pouze v případě, že je podporována tiskárnou. Vyberte položku Výchozí nastavení tiskárny (použití aktuálního nastavení tiskárny), Tisk s okrajem (tisk snímku s bílým okrajem) nebo Bez okraje a stisknutím tlačítka  potvrďte výběr a vraťte se do předchozího menu.
Časový údaj	Vyberte položku Výchozí nastavení tiskárny (použití aktuálního nastavení tiskárny), Tisknout časový údaj (tisk snímků s datem a časem pořízení) nebo Bez časového údaje a stisknutím tlačítka  potvrďte výběr a vraťte se do předchozího menu.
Ořiznutí snímků	Tato položka je dostupná pouze v případě, že je podporována tiskárnou. Chcete-li se vrátit zpět bez ořiznutí snímků, vyberte položku Bez ořezu a stisknete tlačítko  . Chcete-li oříznout aktuální snímek, vyberte položku Ořiznout a stisknete tlačítko ▶. Zobrazí se dialog pro volbu výřezu; stisknutím tlačítka  se zvětší velikost výřezu, stisknutím tlačítka  se zmenší velikost výřezu. Pomocí multifunkčního voliče umístěte výřez do požadovaného místa a stisknete tlačítko  . Pamatujte si, že pokud je výřez malé oblasti snímku vytisknut ve velkém formátu, může dojít k poklesu kvality obrazu.

4 Zahajte tisk.

Vyberte možnost **Zahájit tisk** a stisknutím tlačítka  spusťte tisk. Chcete-li zrušit tisk před vytisknutím všech kopií, stisknete tlačítko .



Tisk více snímků současně

1 Zobrazte menu PictBridge.

Stiskněte tlačítko MENU na obrazovce přehrávání PictBridge (viz krok 3 na straně 208).

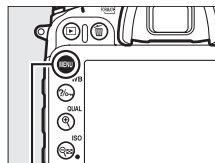

Tlačítko MENU

2 Vyberte možnost.

Vyberte jednu z následujících možností a stiskněte tlačítko ►.

- **Vybrat pro tisk:** Výběr snímků pro tisk.
- **Vybrat datum:** Tisk jedné kopie ze všech snímků pořízených k vybranému datu.
- **Tisk (DPOF):** Tisk existující tiskové objednávky vytvořené pomocí položky **Tisková objednávka (DPOF)** v menu přehrávání (☞ 213). Aktuální tisková objednávka se zobrazí v kroku 3.
- **Index print:** Chcete-li vytvořit index print ze všech snímků ve formátu JPEG (☞ 66) na paměťové kartě, pokračujte krokem 4. Pamatujte si, že pokud paměťová karta obsahuje více než 256 snímků, zobrazí se varování a vytiskne se pouze prvních 256 snímků.



3 Vyberte snímky nebo datum.

Pokud vyberete položku Vybrat pro tisk nebo Tisk (DPOF)

v kroku 2, použijte k procházení snímků na paměťové kartě tlačítka ◀ a ▶; chcete-li zobrazit snímky v jiných umístěních, stiskněte a držte tlačítko BKT, stiskněte tlačítko ▲ a postupem popsaným na straně 186 vyberte požadovanou kartu a složku. Chcete-li zobrazit aktuální snímek na celé obrazovce, stiskněte a držte tlačítko Q (QUAL). Chcete-li vybrat aktuální snímek pro tisk, stiskněte tlačítko ▲. Snímek se označí symbolem  a počet kopií se nastaví na 1. Stisknutím tlačítek ▲ a ▼ nastavte počet kopií (max. 99; chcete-li zrušit výběr snímku, stiskněte při nastaveném počtu kopií 1 tlačítko ▼). Stejný postup opakujte, dokud nevyberete všechny požadované snímky.

Pokud jste vybrali položku Vybrat datum v kroku 2, vyberte stisknutím tlačítek ▲ a ▼ datum a stisknutím tlačítka ▶ vybrané datum zapněte nebo vypněte. Chcete-li zobrazit snímky pořízené k vybranému datu, stiskněte tlačítko Q (ISO). Pomocí multifunkčního voliče procházejte snímky, nebo zobrazte stisknutím a podržením tlačítka Q (QUAL) aktuální snímek na celé obrazovce. Opětvým stisknutím tlačítka Q (ISO) se vrátíte k dialogu pro výběr data.

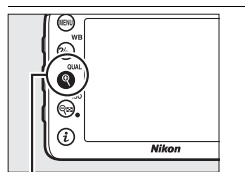

Tlačítko Q (QUAL):
Zobrazení snímku na celé obrazovce



Tlačítko Q (QUAL):
Zobrazení vybraného snímku na celé obrazovce

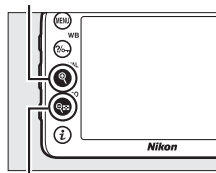

Tlačítko Q (ISO):
Zobrazení snímků pro vybrané datum



4 Zobrazte volitelná nastavení pro tisk.



Stisknutím tlačítka  zobrazte volitelné možnosti tisku PictBridge.



5 Upravte nastavení pro tisk.

Způsobem uvedeným na straně 209 nastavte velikost stránky, okraje a časový údaj (pokud je vybraná velikost stránky příliš malá pro tisk index printu, zobrazí se varování).

6 Zahajte tisk.

Vyberte možnost **Zahájit tisk** a stisknutím tlačítka  spusťte tisk. Chcete-li zrušit tisk před vytisknutím všech kopií, stiskněte tlačítko .



Vytvoření tiskové objednávky DPOF: Tisková objednávka

Položka **Tisková objednávka (DPOF)** v menu přehrávání slouží k tvorbě digitálních „tiskových objednávek“ pro tiskárny kompatibilní se standardem PictBridge a další zařízení s podporou standardu DPOF.

- 1 Vyberte možnost Vybrat/nastavit v poloze Tisková objednávka (DPOF) v menu přehrávání.**
Stiskněte tlačítko MENU a v menu přehrávání vyberte položku **Tisková objednávka (DPOF)**. Vyberte možnost **Vybrat/nastavit** a stiskněte tlačítko ► (chcete-li odstranit všechny snímky z tiskové objednávky, vyberte možnost **Zrušit celý výběr?**).



Tlačítko MENU

- 2 Vyberte snímky.**
Stisknutím tlačítek ◀ a ▶ procházejte snímky na paměťové kartě (chcete-li zobrazit snímky v jiných umístěních, stiskněte a držte tlačítko BKT a stiskněte tlačítko ▲). Chcete-li zobrazit aktuální snímek na celé obrazovce, stiskněte a držte tlačítko Q (QUAL). Chcete-li vybrat aktuální snímek pro tisk, stiskněte tlačítko ▲. Snímek se označí symbolem 1 a počet kopií se nastaví na 1. Stisknutím tlačítek ▲ a ▼ nastavte počet kopií (max. 99; chcete-li zrušit výběr snímku, stiskněte při nastaveném počtu kopií 1 tlačítko ▼). Stejný postup opakujte, dokud nevyberete všechny požadované snímky.

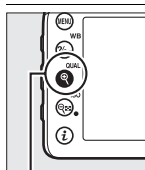

Tlačítko Q (QUAL):

Zobrazení snímku na celé obrazovce

- 3 Zobrazte možnosti vkopírování data.**
Stisknutím tlačítka ⊗ zobrazte volitelné možnosti vkopírování data.

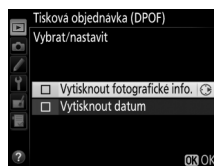

4 Vyberte způsob vkopírování data do snímků.

Vybírejte z následujících volitelných možností a stisknutím tlačítka ► přepínejte mezi zapnutím a vypnutím aktuálně vybrané možnosti (pro dokončení tiskové objednávky bez přidání těchto informací ke snímkům pokračujte krokem 5).

- **Vytisknout fotografické info.:** Tisk času závěrky a clony na všechny snímky tiskové objednávky.
- **Vytisknout datum:** Tisk data pořízení snímku na všechny snímky tiskové objednávky.

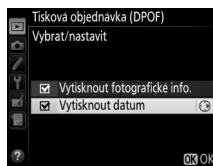

5 Dokončete tiskovou objednávku.

Stisknutím tlačítka  dokončete tiskovou objednávku.



Tisková objednávka (DPOF)

Chcete-li vytisknout aktuální tiskovou objednávku během propojení fotoaparátu s tiskárnou PictBridge, vyberte položku **Tisk (DPOF)** v menu PictBridge a postupem uvedeným v krocích kapitoly „Tisk více snímků současně“ modifikujte a vytiskněte aktuální tiskovou objednávku (☐ 210). Možnosti tisku DPOF pro vytisknutí data a fotografických informací nejsou podporovány při tisku pomocí přímého propojení USB; chcete-li vytisknout datum pořízení snímků na snímky aktuální tiskové objednávky, použijte možnost tisku PictBridge **Časový údaj**.

Položku **Tisková objednávka (DPOF)** nelze použít, pokud na paměťové kartě není dostatek místa pro uložení tiskové objednávky.

Snímky NEF (RAW) (☐ 66) nelze vybrat pro tisk pomocí této možnosti. Pomocí položky **Zpracování snímků NEF (RAW)** v menu retušování lze vytvářet kopie snímků NEF (RAW) ve formátu JPEG (☐ 282).

Tisková objednávka se nemusí vytisknout správně, pokud byly po jejím vytvoření vymazány některé snímky pomocí počítače nebo jiného zařízení.

Zobrazení snímků na televizoru

Fotoaparát lze připojit k videozařízením s vysokým rozlišením pomocí kabelu High-Definition Multimedia Interface (HDMI) (dostupný samostatně z komerčních zdrojů). Kabel musí být na straně připojení k fotoaparátu vybaven minikonektorem HDMI (Typ C).

1 Vypněte fotoaparát.

Před připojováním resp. odpojováním kabelu HDMI vždy vypněte fotoaparát.

2 Zapojte kabel HDMI vyobrazeným způsobem.

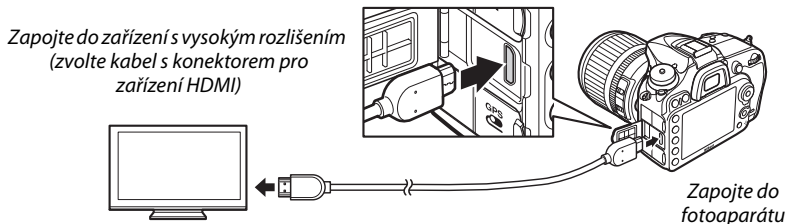

3 Naladte zařízení s vysokým rozlišením na kanál HDMI.

4 Zapněte fotoaparát a stiskněte tlačítko .

Snímky se při přehrávání zobrazí na obrazovce televizoru.

Zavřete krytku konektorů

Nepoužíváte-li konektory, zavřete krytku konektorů fotoaparátu. Cizí objekty v konektorech mohou narušit datový přenos.

Přehrávání snímků na televizoru

Při dlouhodobějším přehrávání doporučujeme napájet fotoaparát pomocí volitelného síťového zdroje EH-5b a konektoru pro připojení síťového zdroje EP-5B (dostupný samostatně). Pokud jsou informace o snímku v režimu přehrávání jednotlivých snímků ( 187) skryté, zobrazují se snímky na celé obrazovce televizoru. Pamatujte si, že při zobrazení snímků na televizní obrazovce nemusí být viditelné okraje snímků.

Zvuk

Zvuk není přehráván do sluchátek připojených k fotoaparátu. Hlasitost přehrávání zvuku lze nastavovat pomocí ovládacích prvků televizoru; ovládací prvky fotoaparátu nelze použít.

■ ■ Volitelné možnosti HDMI

Položka **HDMI** v menu nastavení (☰ 261) ovládá výstupní rozlišení a lze ji použít k povolení dálkového ovládání fotoaparátu ze zařízení s podporou standardu HDMI-CEC (**H**igh-**D**efinition **M**ultimedia **I**nterface–**C**onsumer **E**lectronics **C**ontrol, standard umožňující použití zařízení HDMI k ovládání připojených periférií).

Výstupní rozlišení

Slouží k nastavení formátu snímků posílaných na zařízení HDMI. Pokud je vybrána možnost **Automaticky**, fotoaparát automaticky zvolí vhodný formát.



Ovládání zařízení

Pokud je vybrána možnost **Zapnuto** v položce **HDMI** > **Ovládání zařízení** v menu nastavení při propojení fotoaparátu s televizorem podporujícím standard HDMI-CEC a obě zařízení (fotoaparát i televizor) jsou zapnutá, zobrazí se na televizoru obrazovka uvedená na obrázku vpravo a dálkové ovládání televizoru lze použít namísto multifunkčního voliče fotoaparátu a tlačítka (⊗) během přehrávání jednotlivých snímků a prezentací. Pokud je vybrána možnost **Vypnuto**, nelze použít dálkové ovládání televizoru k ovládání fotoaparátu.

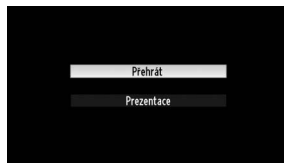

🔍 HDMI a živý náhled

Zobrazovače HDMI propojené pomocí kabelu HDMI lze použít pro zobrazení v živém náhledu pro statické snímky a v živém náhledu pro videosekvence (☰ 160, 168). V režimu živého náhledu pro videosekvence a při zaznamenávání videosekvencí je výstup HDMI nastaven v souladu s nastavením položky **HDMI** > **Výstupní rozlišení** v menu nastavení. Je-li vybrána možnost **Automaticky**, upravuje se režim výstupu HDMI na základě možnosti vybrané v položce **Nastavení videa** > **Vel. obrazu/snímací frekv.** v menu fotografování (☰ 169). Pokud zařízení HDMI nepodporuje nastavení automaticky vybrané pro aktuální velikost obrazu a snímací frekvenci, vyberte jinou možnost než **Automaticky** v položce **Výstupní rozlišení**. Obrazový výstup videosekvencí může mít menší velikost obrazu než je vybrána v položce **Vel. obrazu/snímací frekv.** (☰ 169).

🔍 Zařízení HDMI-CEC

Při propojení fotoaparátu se zařízením HDMI-CEC se na kontrolním panelu zobrazí v místě indikace počtu zbývajících snímků nápis **Ⓛ E E**.

🔍 Ovládání zařízení

Podrobnosti viz návod k obsluze televizoru.

Návod k práci s menu

▶ Menu přehrávání: *Práce se snímky*

Chcete-li zobrazit menu přehrávání, stiskněte tlačítko MENU a vyberte kartu ▶ (menu přehrávání).

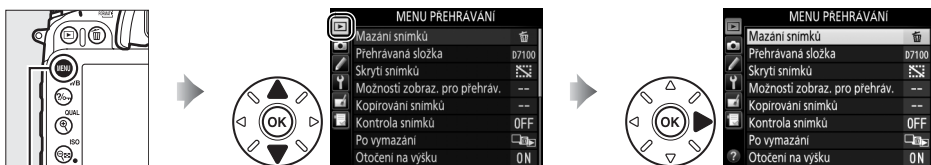

Tlačítko MENU

Menu přehrávání obsahuje následující položky:

Položka		Položka	
Mazání snímků	198	Kontrola snímků	222
Přehrávaná složka	217	Po vymazání	222
Skrytí snímků	218	Otočení na výšku	222
Možnosti zobraz. pro přehráv.	219	Prezentace	223
Kopírování snímků	219	Tisková objednávka (DPOF)	213

Viz také

Výchozí nastavení položek menu jsou uvedena na straně 324.

Přehrávaná složka

Tlačítko MENU → ▶ menu přehrávání

Tato položka slouží k výběru složky pro přehrávání (📁 185):

Možnost	Popis
D7100	Při přehrávání se zobrazují snímky ve všech složkách vytvořených fotoaparátem D7100.
Všechny	Při přehrávání se zobrazují snímky ve všech složkách.
Aktuální	Při přehrávání se zobrazují pouze snímky v aktuální složce.

Tato položka skrývá nebo odhaluje snímky. Skryté snímky se zobrazují pouze v menu **Skrytí snímků** a lze je vymazat výhradně naformátováním paměťové karty.

Možnost	Popis	
Vybrat/nastavit	Skrytí nebo odhalení vybraných snímků.	
Vybrat datum	Výběrem této možnosti se zobrazí seznam dat. Chcete-li skrýt všechny snímky pořízené k vybranému datu, vyberte datum a stiskněte tlačítko ►. Vybraná data jsou označena symbolem ✓; chcete-li odhalit všechny snímky pořízené k vybranému datu, vyberte datum a stiskněte tlačítko ►. Operaci dokončete stisknutím tlačítka .	
Zrušit celý výběr?	Odhalení všech snímků.	

Chráněné a skryté snímky

Opětovné odhalení chráněného snímku rovněž odstraní ochranu snímku před vymazáním.

Pomocí níže uvedených kroků lze skrýt nebo odhalit vybrané snímky.

1 **Vyberte možnost Vybrat/nastavit.**

Vyberte možnost **Vybrat/nastavit** a stiskněte tlačítko ►.

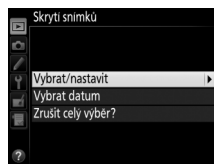

2 **Vyberte snímky.**

Pomocí multifunkčního voliče procházejte snímky na paměťové kartě (chcete-li zobrazit vybraný snímek na celé obrazovce, stiskněte a držte tlačítko (**QUAL**); chcete-li zobrazit snímky v jiných umístěních postupem popsáným na straně 186, stiskněte a držte tlačítko **BKT** a stiskněte tlačítko a stisknutím tlačítka

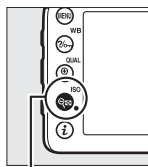

Tlačítko (**ISO**)



(**ISO**) vyberte aktuální snímek. Vybrané snímky se označí symbolem ; chcete-li zrušit výběr snímku, vyberte snímek a znovu stiskněte tlačítko (**ISO**). Stejný postup opakujte, dokud nevyberete všechny požadované snímky.

3 **Stiskněte tlačítko .**

Operaci dokončete stisknutím tlačítka .

Možnosti zobraz. pro přehráv.

Tlačítko MENU → menu přehrávání

Tato položka souží k výběru informací zobrazovaných na obrazovce informací o snímku v režimu přehrávání (☐ 187). Pomocí tlačítek ▲ a ▼ vyberte požadovanou položku a stisknutím tlačítka ► ji aktivujete pro zobrazení na obrazovce informací o snímku. Vedle vybraných položek se zobrazí symbol ✓; chcete-li zrušit výběr položky, opakujte výběr a stiskněte tlačítko ►. Chcete-li se vrátit do režimu přehrávání, stiskněte tlačítko OK.

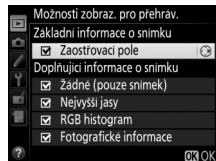

Kopírování snímků

Tlačítko MENU → menu přehrávání

Tato položka slouží ke kopírování snímků mezi paměťovými kartami. Tato položka je k dispozici pouze v případě vložení dvou paměťových karet do fotoaparátu.

Možnost	Popis
Výběr zdroje	Výběr paměťové karty, ze které budou kopírovány snímky.
Výběr snímků	Výběr snímků, které budou kopírovány.
Výběr cílové složky	Výběr cílové složky na zbyvajícím kartě.
Kopírovat snímky?	Kopírování vybraných snímků do zvoleného cílového umístění.

1 Vyberte položku **Výběr zdroje**.

Vyberte položku **Výběr zdroje** a stiskněte tlačítko ►.

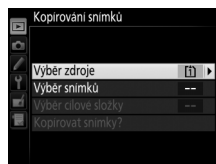

2 Vyberte zdrojovou kartu.

Vyberte slot obsahující kartu, ze které budou kopírovány snímky, a stiskněte tlačítko OK.

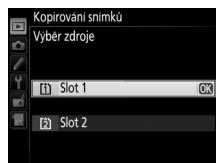

3 Vyberte položku **Výběr snímků**.

Vyberte položku **Výběr snímků** a stiskněte tlačítko ►.

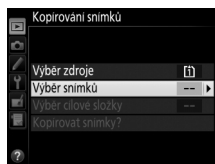

4 Vyberte zdrojovou složku.

Vyberte složku obsahující snímky, které budou kopírovány, a stiskněte tlačítko ►.

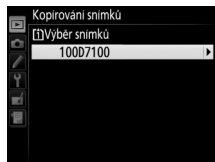

5 Proveďte úvodní výběr.

Než přistoupíte k výběru či zrušení výběru jednotlivých snímků, můžete označit pro kopírování všechny snímky nebo všechny chráněné snímky ve složce výběrem položky **Vybrat všechny snímky**, resp. **Vybrat chráněné snímky**. Chcete-li pouze jednotlivě vybrat snímky, které budou kopírovány, vyberte před dalším pokračováním položku **Zrušit celý výběr**.

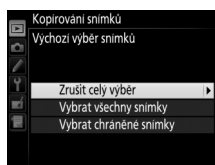

6 Vyberte další snímky.

Vybírejte snímky a stisknutím tlačítka **ISO** potvrzujte nebo rušte výběr (chcete-li zobrazit vybraný snímek na celé obrazovce, stiskněte a držte tlačítko **QUAL**). Vybrané snímky jsou označeny symbolem ✓. Po dokončení výběru pokračujte stisknutím tlačítka **OK** ke kroku 7.

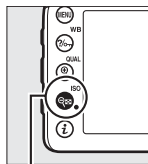

Tlačítko **ISO**



7 Vyberte položku **Výběr cílové složky**.

Vyberte položku **Výběr cílové složky** a stiskněte tlačítko ►.

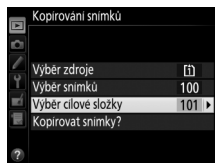

8 Vyberte cílovou složku.

Chcete-li zadat číslo složky, vyberte položku **Výběr složky podle čísla**, zadejte číslo (☞ 225) a stiskněte tlačítko **OK**. Pokud složka s vybraným číslem neexistuje, vytvoří se nová složka.



Chcete-li vybrat ze seznamu existujících složek, vyberte položku **Výběr složky ze seznamu**, vyberte složku a stiskněte tlačítko **OK**.

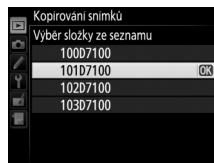

9 Zkopírujte snímky.

Vyberte položku **Kopírovat snímky?** a stiskněte tlačítko **OK**.

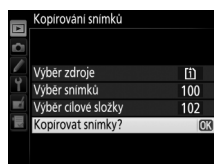

Zobrazí se dialog pro potvrzení; vyberte možnost **Ano** a stiskněte tlačítko **OK**. Po dokončení kopírování opusťte menu opětovným stisknutím tlačítka **OK**.

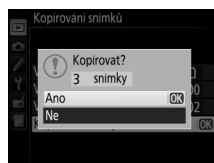

Kopírování snímků

Snímky se nekopírují, pokud není na cílové kartě dostatek místa. Před kopírováním videosekvencí se nejprve ujistěte, že je baterie plně nabitá.

Pokud cílová složka obsahuje snímek se stejným názvem, jako má některý ze snímků, které mají být kopírovány, zobrazí se dialog pro potvrzení. Chcete-li nahradit snímek kopírovaným snímkem, vyberte položku **Nahradit stávající snímek**; chcete-li nahradit všechny existující snímky se stejnými názvy bez dalšího upozornění, vyberte položku **Nahradit všechny**. Chcete-li pokračovat bez nahrazení snímku, vyberte položku **Přeskočit**, nebo vyberte položku **Zrušit** pro návrat bez kopírování dalších snímků.

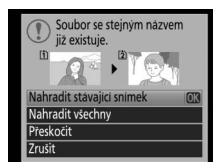

Nastavení ochrany snímku před vymazáním se kopíruje se snímkem, označen pro tisk (☞ 213) nikoli. Skryté snímky nelze kopírovat.

Kontrola snímků

Tlačítko MENU → menu přehrávání

Tato položka slouží k zapnutí/vypnutí automatického zobrazování snímků po expozici. Pokud je vybrána možnost **Vypnuto**, lze snímky zobrazit pouze stisknutím tlačítka .

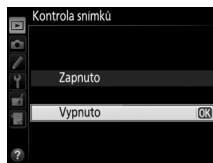

Po vymazání

Tlačítko MENU → menu přehrávání

Tato položka určuje, který snímek se zobrazí po vymazání snímku.

Možnost	Popis
Zobrazit následující	Zobrazí se následující snímek. Pokud byl vymazán poslední snímek, zobrazí se předcházející snímek.
Zobrazit předcházející	Zobrazí se předcházející snímek. Pokud byl vymazán první snímek, zobrazí se následující snímek.
Pokračovat stejně	Pokud uživatel procházel snímky v pořadí jejich záznamu, zobrazí se následující snímek způsobem popsaným v položce Zobrazit následující . Pokud uživatel procházel snímky v opačném pořadí, zobrazí se předcházející snímek způsobem popsaným v položce Zobrazit předcházející .

Otočení na výšku

Tlačítko MENU → menu přehrávání

Tato položka určuje, zda se budou snímky pořízené „na výšku“ (portrétní orientace) během přehrávání otáčet do správné orientace. Pamatujte si, že vzhledem ke správné orientaci samotného fotoaparátu již během fotografování nebudou snímky během kontroly snímků automaticky otáčeny.



Možnost	Popis
Zapnuto	Snímky zhotovené při orientaci fotoaparátu na výšku (portrétní orientace) jsou při přehrávání na monitoru fotoaparátu automaticky otočeny do správné orientace. Snímky pořízené s nastavením Vypnuto v položce Automatické otáčení snímků (265) se zobrazí s orientací na šířku (krajina).
Vypnuto	Snímky zhotovené na výšku (portrétní orientace) se zobrazují v orientaci na šířku (krajina).

Tato položka vytváří prezentace ze snímků v aktuální přehrávané složce (□ 217). Skryté snímky (□ 218) se nezobrazí.

Možnost	Popis
Spustit	Spouští prezentaci.
Typ obrazových dat	Vybírá typ zobrazovaných snímků mezi položkami Statické snímky a videosek. , Pouze statické snímky a Pouze videosekvence .
Interval mezi snímky	Určuje dobu zobrazení jednotlivých snímků.

Chcete-li spustit prezentaci, vyberte možnost **Spustit** a stiskněte tlačítko **OK**. Během přehrávání prezentace lze provádět následující operace:

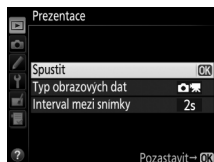

Pro	Stiskněte	Popis
Skok zpět/vpřed		Stisknutím tlačítka ◀ se přejde k předcházejícímu snímku, stisknutím tlačítka ▶ se přejde na následující snímek.
Zobrazení doplňujících informací o snímku		Změna nebo skrytí zobrazovaných informací o snímku (pouze statické snímky; □ 187).
Pozastavení/obnovení	OK	Pozastavení a obnovení prezentace.
Zvýšení/ snížení hlasitosti	Q (QUAL) / Q ISO	Stisknutím tlačítka Q (QUAL) během přehrávání videosekvence se zvyšuje hlasitost, stisknutím tlačítka Q ISO se hlasitost snižuje.
Návrat do menu přehrávání	MENU	Ukončení prezentace a návrat do menu přehrávání.
Návrat do režimu přehrávání		Ukončení prezentace a návrat do režimu přehrávání.
Návrat do režimu fotografování		Chcete-li se vrátit do režimu fotografování, namáčkněte tlačítko spouště do poloviny.

Po skončení prezentace se zobrazí dialog, který můžete vidět na obrázku vpravo. Vyberte položku **Restartovat** pro restartování nebo **Ukončit** pro návrat do menu přehrávání.

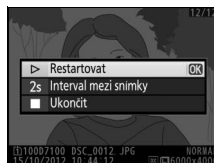

Menu fotografování:

Možnosti pro fotografování

Chcete-li zobrazit menu fotografování, stiskněte tlačítko MENU a vyberte kartu  (menu fotografování).

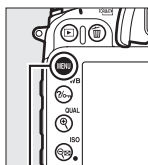

Tlačítko MENU

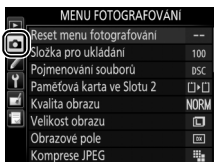



Menu fotografování obsahuje následující položky:

Položka		Položka	
Reset menu fotografování	224	Barevný prostor	227
Složka pro ukládání	225	Active D-Lighting	113
Pojmenování souborů	226	HDR (vysoký dynamický rozsah)	115
Paměťová karta ve Slotu 2	69	Automatická korekce zkreslení	227
Kvalita obrazu	66	Redukce šumu pro dlouhé exp.	228
Velikost obrazu	68	Redukce šumu pro vys. ISO	228
Obrazové pole	63	Nastavení citlivosti ISO	79
Komprese JPEG	67	Dálkové ovládání (ML-L3)	127
Záznam ve formátu NEF (RAW)	67	Vícenásobná expozice	141
Vyvážení bílé barvy	89	Intervalové snímání	145
Předvolby Picture Control	105	Nastavení videa	169
Správa předv. Picture Control	110		

Poznámka: V závislosti na nastavení fotoaparátu se některé položky zobrazují šedě a nejsou dostupné. Informace o položkách dostupných v jednotlivých expozičních režimech viz strana 321.

Reset menu fotografování

Tlačítko MENU →  menu fotografování

Chcete-li nastavit položky menu fotografování na výchozí hodnoty, vyberte možnost **Ano** ( 324).

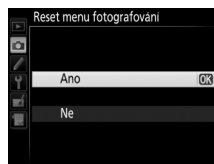

Tato položka slouží k volbě složky, do které se budou ukládat nově pořizované snímky.

■ Výběr složky podle čísla

- 1 Vyberte položku **Výběr složky podle čísla**.**
Vyberte položku **Výběr složky podle čísla** a stiskněte tlačítko ►. Zobrazí se možnosti, které můžete vidět na obrázku vpravo.

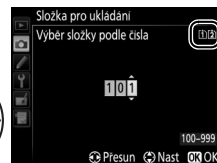

- 2 Zvolte číslo složky.**

Pomocí tlačítek ◀ a ▶ vyberte číslici a pomocí tlačítek ▲ a ▼ upravte nastavení. Existuje-li již složka s vybraným číslem, zobrazí se vlevo od čísla složky symbol □, ▢ nebo ▣:

- ◻: Složka je prázdná.
- ◻: Složka je zčásti zaplněná.
- ▣: Složka obsahuje 999 snímků nebo snímek s číslem 9999. Do této složky nelze uložit další snímky.

Karta, na které se nachází daná složka, je indikována symbolem slotu pro kartu v pravém horním rohu dialogového okna **Výběr složky podle čísla**. Kartu použitou při vytváření nových složek určuje nastavení položky **Paměťová karta ve Slotu 2** (📄 69).

- 3 Uložte změny a opusťte menu.**

Stisknutím tlačítka ⓧ dokončíte operaci a vraťte se do menu fotografování (chcete-li se vrátit beze změny složky pro ukládání, stiskněte tlačítko MENU). Pokud složka s vybraným číslem neexistuje, vytvoří se nová složka. Následně zhotovené snímky se uloží do vybrané složky (pokud již není zaplněna).

✓ Čísla složek a souborů

Má-li aktuální složka číslo 999 a obsahuje 999 snímků nebo snímek s číslem 9999, zablokuje se závěrka a nelze zhotovit další snímky. Chcete-li pokračovat ve fotografování, vytvořte složku s číslem menším než 999, nebo vyberte existující složku s číslem menším než 999 a méně než 999 snímků.

✍ Doba spouštění

Obsahuje-li paměťová karta velké množství souborů nebo složek, může zapnutí fotoaparátu trvat delší dobu.

■ Výběr složky ze seznamu

- 1 Vyberte položku **Výběr složky ze seznamu**.**
Vyberte položku **Výběr složky ze seznamu** a stiskněte tlačítko ►.

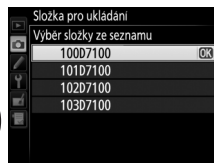

- 2 Vyberte složku.**
Stisknutím tlačítek ▲ a ▼ vyberte složku.

- 3 Potvrďte výběr složky.**
Stisknutím tlačítka ⊗ potvrďte výběr složky a vraťte se do menu fotografování. Další pořízené snímky se uloží do vybrané složky.

Pojmenování souborů

Tlačítko MENU → menu fotografování

Snímky jsou ukládány se jmény složenými z předpony „DSC_“ nebo, v případě barevného prostoru Adobe RGB, „_DSC“, následované čtyřmístným číslem souboru a tříznakovou příponou (např. „DSC_0001.JPG“). Položka **Pojmenování souborů** se používá pro výběr tří písmen, která nahradí znaky „DSC“ v názvu souboru. Informace o úpravách názvů souborů viz strana 111.

Přípony názvu souborů

Jsou používány následující přípony: „NEF“ pro snímky ve formátu NEF (RAW), „JPG“ pro snímky ve formátu JPEG, „MOV“ pro videosekvence a „NDF“ pro referenční data funkce odstranění prachu ze snímku. V případě záznamu páru snímků s nastavením kvality obrazu NEF (RAW) + JPEG budou mít snímky NEF a JPEG stejné názvy souborů, ale odlišné přípony.

Barevný prostor ovlivňuje barevný rozsah (gamut) dostupný pro reprodukci barev. Možnost **sRGB** vyberte pro snímky, které budou tisknuty tak, jak jsou, bez dalších úprav. **Adobe RGB** má širší barevný rozsah (gamut) a doporučuje se pro snímky, které budou po opuštění fotoaparátu výrazně zpracovávány nebo retušovány.

Barevný prostor

Barevný prostor definuje vztah mezi barvami a číselnými hodnotami, které tyto barvy reprezentují v digitálním obrazovém souboru. Barevný prostor sRGB je velmi rozšířený, zatímco barevný prostor Adobe RGB se používá zejména ve vydavatelstvích a oblasti komerčního tisku. Barevný prostor sRGB se doporučuje u snímků, které budou bez dalších modifikací vytisknuty nebo zobrazeny v aplikacích bez podpory správy barev. Dále je vhodný pro snímky, které budou tisknuty pomocí standardu ExifPrint, pomocí systému přímého tisku na některých domácích tiskárnách nebo pomocí kiosků pro tisk snímků/dalších komerčních tiskových služeb. Snímky v barevném prostoru Adobe RGB lze rovněž tisknout pomocí zmíněných systémů, výsledné barvy však nebudou tak živé.

Snímky JPEG pořízené v barevném prostoru Adobe RGB jsou kompatibilní se standardem DCF; tiskárny a aplikace s podporou standardu DCF vybírají automaticky správný barevný prostor. Nepodporuje-li aplikace nebo zařízení standard DCF, nastavte správný barevný prostor manuálně. Další informace viz dokumentace dodávaná s aplikací nebo zařízením.

Software Nikon

Software ViewNX 2 (součást dodávky) a Capture NX 2 (volitelné příslušenství) při otevírání snímků zhotovených tímto fotoaparátem automaticky zvolí správný barevný prostor.

Automatická korekce zkreslení

Chcete-li potlačit patrnost soudkového zkreslení na snímcích pořízených širokoúhlými objektivy a patrnost poduškového zkreslení na snímcích pořízených teleobjektivy, vyberte možnost **Zapnuto** (pamatujte si, že okraje snímků viditelné v hledáčku se mohou u výsledných snímků oříznout a že čas potřebný pro zpracování snímků před uložením se může prodloužit). Tuto položku nelze použít pro videosekvence a je dostupná pouze v kombinaci s objektivy typu G a D (kromě objektivů PC, rybí oko a některých dalších); při použití jiných objektivů nelze zaručit správné výsledky.

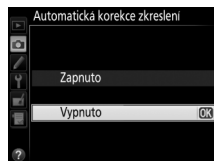

Retušování: Korekce zkreslení

Informace o vytváření kopií existujících snímků s redukcí soudkového a poduškového zkreslení viz strana 285.

Redukce šumu pro dlouhé exp.

(Redukce šumu pro dlouhé expozice)

Tlačítko MENU →  menu fotografování

Pokud vyberete možnost **Zapnuto**, jsou snímky pořízené časy závěrky delšími než 1 s zpracovány pro redukci šumu (jasných skvrn, náhodně rozmístěných jasně zbarvených pixelů nebo závoje). Čas potřebný pro zpracování snímků se přibližně zdvojnásobuje; během zpracování snímků bliká v místě indikace času závěrky/clony nápis „**Uab nr**“ a nelze pořizovat další snímky (dojde-li k vypnutí fotoaparátu před dokončením zpracování snímků, snímky se uloží, ale nebude provedena redukce šumu). V režimu sériového snímání se zpomalí snímávací frekvence a během zpracování snímků se sníží kapacita vyrovnávací paměti. Redukce šumu pro dlouhé expozice není k dispozici během záznamu videosekvencí.

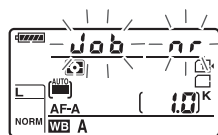

Redukce šumu pro vys. ISO

Tlačítko MENU →  menu fotografování

Snímky pořízené při vysoké citlivosti ISO lze zpracovat tak, aby se zmínil přítomný obrazový „šum“.

Možnost	Popis
Vysoká	Redukce šumu (náhodně rozmístěných jasně zbarvených pixelů, závoje a proužků), která se provádí zejména u snímků pořízených při nastavené vysoké citlivosti ISO. K dispozici jsou volitelné možnosti Vysoká , Normální a Nízká .
Normální	
Nízká	
Vypnuto	Redukce šumu se provádí pouze u citlivosti ISO 1 250 a vyšších. Úroveň prováděné redukce šumu je nižší než při použití možnosti Nízká v položce Redukce šumu pro vys. ISO .

Uživatelské funkce: Jemné doladění nastavení fotoaparátu

Chcete-li zobrazit menu uživatelských funkcí, stiskněte tlačítko MENU a vyberte kartu  (Menu uživatel. funkce).

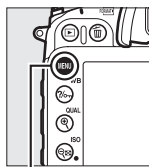

Tlačítko MENU

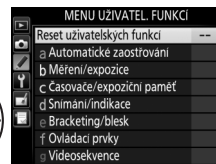
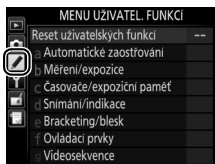

Uživatelské funkce slouží k uživatelskému přizpůsobení chování fotoaparátu.

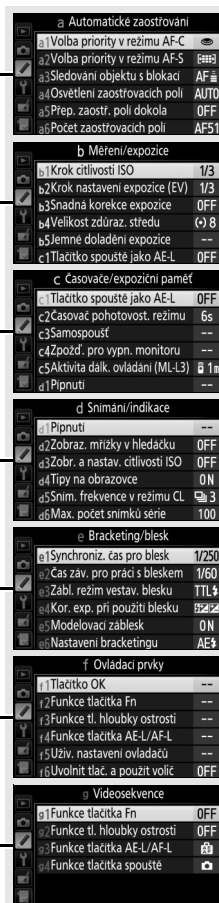
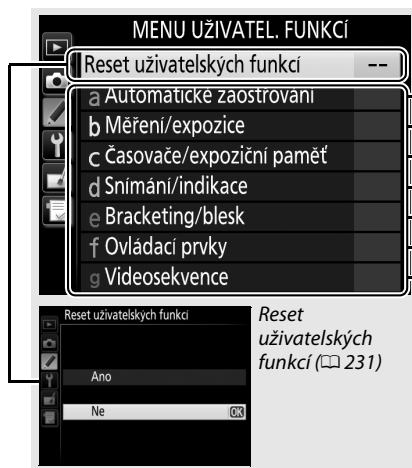

Skupiny uživatelských funkcí

Hlavní menu



K dispozici jsou následující uživatelské funkce:

Uživatelská funkce		
Reset uživatelských funkcí		231
a Automatické zaostřování		
a1	Volba priority v režimu AF-C	231
a2	Volba priority v režimu AF-S	231
a3	Sledování objektu s blokací	232
a4	Osvětlení zaostřovacích polí	232
a5	Přep. zaostř. polí dokola	232
a6	Počet zaostřovacích polí	233
a7	Vestavěné pom. světlo AF	233
b Měření/expozice		
b1	Krok citlivosti ISO	234
b2	Krok nastavení expozice (EV)	234
b3	Snadná korekce expozice	235
b4	Velikost zdůraz. středu	236
b5	Jemné doladění expozice	236
c Časovače/expoziční paměť		
c1	Tlačítko spouště jako AE-L	236
c2	Časovač pohotovost. režimu	237
c3	Samospoušť	237
c4	Zpožd. pro vypn. monitoru	238
c5	Aktivita dálk. ovládání (ML-L3)	238
d Snímání/indikace		
d1	Pípnutí	238
d2	Zobraz. mřížky v hledáčku	239
d3	Zobr. a nastav. citlivosti ISO	239
d4	Tipy na obrazovce	239
d5	Sním. frekvence v režimu CL	239
d6	Max. počet snímků série	240
d7	Pořadí čísel souborů	240
d8	Obrazovka informací	241

Uživatelská funkce		
d Snímání/indikace		
d9	Osvětlení LCD panelu	241
d10	Opožděné spuštění závěrky	241
d11	Varovná indikace blesku	241
d12	Typ baterie v MB-D15	242
d13	Pořadí použití baterií	243
e Bracketing/blesk		
e1	Synchroniz. čas pro blesk	244
e2	Čas záv. pro práci s bleskem	245
e3	Zábl. režim vestav. blesku	246
e4	Kor. exp. při použití blesku	250
e5	Modelovací záblesk	251
e6	Nastavení bracketingu	251
e7	Pořadí bracketingu	251
f Ovládací prvky		
f1	Tlačítko OK	252
f2	Funkce tlačítka Fn	253
f3	Funkce tl. hloubky ostrosti	255
f4	Funkce tlačítka AE-L/AF-L	256
f5	Uživ. nastavení ovladačů	257
f6	Uvolnit tlač. a použít volič	258
f7	Bez paměťové karty?	258
f8	Obrácení indikací	258
f9	Funkce tlač.  na MB-D15	259
g Videosekvence		
g1	Funkce tlačítka Fn	259
g2	Funkce tl. hloubky ostrosti	260
g3	Funkce tlačítka AE-L/AF-L	260
g4	Funkce tlačítka spouště	260

Poznámka: V závislosti na nastavení fotoaparátu se některé položky zobrazují šedě a nejsou dostupné. Informace o položkách dostupných v jednotlivých expozičních režimech viz strana 321. Pokud se nastavení v aktuální bance změnila z výchozích hodnot ( 325), zobrazí se ve druhé úrovni menu uživatelských funkcí vedle upravených nastavení hvězdička.

Reset uživatelských funkcí

Tlačítko MENU →  menu uživatelských funkcí

Chcete-li nastavit položky menu uživatelských funkcí na výchozí hodnoty, vyberte možnost **Ano** (☐ 325).





a: Automatické zaostřování

a1: Volba priority v režimu AF-C

Tlačítko MENU →  menu uživatelských funkcí

Pokud je vybrán režim **AF-C** při fotografování s využitím hledáčku (☐ 71), umožňuje tato položka nastavit, jestli dojde k expozici snímku při každém stisknutí tlačítka spouště (*priorita spuštění*) nebo pouze v případě správného zaostření (*priorita zaostření*).



Možnost	Popis
 Spuštění	Expozice snímku proběhne při každém stisknutí tlačítka spouště.
 Zaostření	Expozici snímku lze provést pouze v okamžiku, kdy je zobrazena indikace zaostření (●).

Bez ohledu na zvolené nastavení nedojde při použití režimu automatického zaostřování **AF-C** k zablokování zaostřené vzdálenosti. Fotoaparát pokračuje v zaostřování až do spuštění závěrky.

a2: Volba priority v režimu AF-S

Tlačítko MENU →  menu uživatelských funkcí

Pokud je vybrán režim **AF-S** při fotografování s využitím hledáčku (☐ 71), umožňuje tato položka nastavit, jestli dojde k expozici snímku pouze po dosažení správného zaostření (*priorita zaostření*) nebo při každém stisknutí tlačítka spouště (*priorita spuštění*).

Možnost	Popis
 Spuštění	Expozice snímku proběhne při každém stisknutí tlačítka spouště.
 Zaostření	Expozici snímku lze provést pouze v okamžiku, kdy je zobrazena indikace zaostření (●).





Bez ohledu na zvolené nastavení dojde při zobrazení indikace zaostření (●) v režimu automatického zaostřování **AF-S** k aktivaci blokování zaostření při namáčknutí tlačítka spouště do poloviny. Blokování zaostření je v činnosti do spuštění závěrky.



a3: Sledování objektu s blokadí

Tlačítko MENU →  menu uživatelských funkcí

Tato položka určuje chování automatického zaostřování v případě náhlých velkých změn ve vzdálenosti objektu při použití režimu **AF-C** nebo při aktivaci kontinuálního zaostřování v režimu **AF-A** a fotografování s využitím hledáčku (📖 71).

Možnost	Popis
AF  5 (dlouhé)	Dojde-li k náhlé výrazné změně vzdálenosti mezi fotoaparátem a objektem, fotoaparát před přeostrněním vyčká určenou dobu. Tento systém zamezuje přeostrnění při krátkodobém zakrytí fotografovaného objektu jiným objektem, který se dostane do záběru.
AF  4	
AF  3 (normální)	
AF  2	
AF  1 (krátké)	
Vypnuto	Fotoaparát při změně vzdálenosti objektu okamžitě přeostrí. Tuto možnost použijte při fotografování sérií objektů v různých vzdálenostech v rychlém sledu.

a4: Osvětlení zaostřovacích polí

Tlačítko MENU →  menu uživatelských funkcí



Tato položka určuje, jestli se aktivní zaostřovací pole v hledáčku červeně osvětlí (zvýrazní).

Možnost	Popis
Automaticky	Vybrané zaostřovací pole je v případě potřeby automaticky osvětleno pro získání dostatečného kontrastu proti pozadí.
Zapnuto	Vybrané zaostřovací pole je osvětleno vždy, bez ohledu na jas pozadí. V závislosti na jasů pozadí může být vybrané zaostřovací pole obtížně pozorovatelné.
Vypnuto	Vybrané zaostřovací pole není osvětlováno.

a5: Přep. zaostř. polí dokola

Tlačítko MENU →  menu uživatelských funkcí

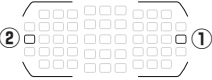
Tato položka určuje, jestli lze přepínat zaostřovací pole „dokola“, z jedné strany hledáčku na druhou.

Možnost	Popis
Přepínat dokola	Zaostřovací pole lze při jejich výběru přepínat „dokola“ – z horního na spodní, ze spodního na horní, z levého na pravé a z pravého na levé, takže například stisknutím tlačítka  při aktivním (osvětleném) pravém krajním zaostřovacím poli (①) se vybere levé krajní zaostřovací pole (②). 
Nepřepínat dokola	Výběr zaostřovacích polí je ohraničen vnějšími zaostřovacími poli, takže například stisknutí tlačítka  při vybraném pravém krajním zaostřovacím poli nemá žádný účinek.

a6: Počet zaostřovacích polí

Tlačítko MENU →  menu uživatelských funkcí

Tato položka určuje, kolik zaostřovacích polí je dostupných pro manuální výběr.

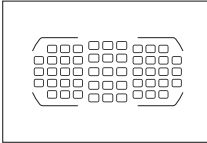
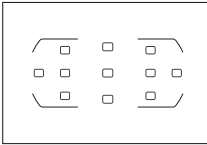
Možnost	Popis	
AF51 51 polí	K dispozici je 51 zaostřovacích polí vyobrazených vpravo.	
AF11 11 polí	K dispozici je 11 zaostřovacích polí vyobrazených vpravo. Tuto možnost použijte pro rychlejší výběr zaostřovacích polí.	

a7: Vestavěné pom. světlo AF

Tlačítko MENU →  menu uživatelských funkcí

Tato položka určuje, jestli se za nízké hladiny osvětlení aktivuje vestavěné pomocné světlo AF sloužící jako pomocný zdroj světla pro automatické zaostřování.

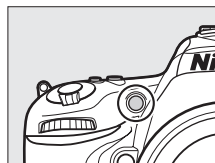

Možnost	Popis
Zapnuto	Pomocné světlo AF se aktivuje za nízké hladiny osvětlení (pouze při použití hledáčku). Pomocné světlo AF pracuje pouze za předpokladu splnění obou následujících podmínek: 1. Je vybrán zaostřovací režim AF-S (☐ 71) nebo je aktivováno jednorázové zaostření v režimu AF-A . 2. Je vybrán režim činnosti zaostřovacích polí Automatická volba zaostřovacích polí (☐ 73), resp. je vybrán režim činnosti zaostřovacích polí Jednotlivá zaostřovací pole či Dynamická volba zaostřovacích polí a je aktivní střední zaostřovací pole.
Vypnuto	Pomocné světlo AF nepracuje. Fotoaparát nemusí být schopen za nízké hladiny osvětlení zaostřit pomocí automatického zaostřování.

Pomocné světlo AF

Před použitím pomocného světla AF sejměte sluneční clonu.

Viz také

Informace o dostupnosti pomocného světla AF v jednotlivých expozičních režimech viz strana 321.
Informace o omezeních při použití různých objektivů v kombinaci s pomocným světlem AF viz strana 301.



b: Měření/expozice

b1: Krok citlivosti ISO

Tlačítko MENU →  menu uživatelských funkcí

Tato položka určuje velikost kroku pro nastavování citlivosti ISO. Je-li to možné, zůstává aktuálně nastavená citlivost ISO zachována i po změně nastavení kroku. Jestliže není aktuální nastavení citlivosti ISO po změně kroku nadále dostupné, zaokrouhlí se nastavení citlivosti ISO na nejbližší dostupnou hodnotu.



b2: Krok nastavení expozice (EV)

Tlačítko MENU →  menu uživatelských funkcí



Tato položka určuje hodnotu kroku pro nastavení času závěrky, clony, korekce expozice, korekce zábleskové expozice a bracketingu.



b3: Snadná korekce expozice

Tlačítko MENU →  menu uživatelských funkcí

Tato položka určuje, jestli je pro nastavení korekce expozice nutné stisknout tlačítko  (☐ 86). Pokud je vybrána možnost **Zapnuto (autom. nastavení)** nebo **Zapnuto**, bliká číslice „0“ uprostřed indikace expozice i v případě nastavení hodnoty korekce ± 0 .

Možnost	Popis
Zapnuto (autom. nastavení)	Korekce expozice se nastavuje otáčením jednoho z příkazových voličů (viz poznámka níže). Nastavení korekce expozice provedené pomocí příkazového voliče je resetováno vypnutím fotoaparátu nebo doběhnutím časovače pohotovostního režimu (nastavení korekce expozice provedené pomocí tlačítka  není v těchto případech resetováno).
Zapnuto	Stejná funkce jako u výše uvedené možnosti, s tím rozdílem, že korekce expozice nastavená pomocí příkazového voliče není resetována vypnutím fotoaparátu nebo doběhnutím časovače pohotovostního režimu.
Vypnuto	Korekce expozice se nastavuje stisknutím tlačítka  a otáčením hlavního příkazového voliče.

Zaměnit hlavní/pomocný

Stanovení voliče určeného pro nastavení korekce expozice při použití možnosti **Zapnuto (autom. nastavení)** nebo **Zapnuto** v uživatelské funkci b3 (**Snadná korekce expozice**) závisí na možnosti použité v uživatelské funkci f5 (**Uživ. nastavení ovladačů**) > **Zaměnit hlavní/pomocný** (☐ 257).

Uživ. nastavení ovladačů > Zaměnit hlavní/pomocný		
	Vypnuto	Zapnuto
Režim	P	Pomocný příkazový volič
	S	Pomocný příkazový volič
	A	Hlavní příkazový volič
	M	–

Zobrazit ISO/ISO jednoduše

Uživatelskou funkci b3 (**Snadná korekce expozice**) nelze použít v kombinaci s uživatelskou funkcí d3 (**Zobr. a nastav. citlivosti ISO**) > **Zobrazit ISO/ISO jednoduše**. Změna nastavení kterékoli z těchto položek způsobí resetování zbývajících položek; resetování je indikováno zobrazením zprávy.



b4: Velikost zdůraz. středu

Tlačítko MENU →  menu uživatelských funkcí

Při určování expozice klade integrální měření expozice se zdůrazněným středem nejvyšší důraz na kruhovou plošku uprostřed obrazového pole. Průměr (ϕ) této kruhové plošky lze nastavit na 6, 8, 10 nebo 13 mm, resp. lze měřit integrálně celé obrazové pole.



Při použití objektivu bez CPU je průměr této plošky fixován na 8 mm, bez ohledu na nastavení položky **Data objektivu bez CPU** v menu nastavení (☰ 149). Je-li vybrána možnost **Integrovaní**, měří se při použití objektivů s vestavěným CPU integrálně celé obrazové pole.

b5: Jemné doladění expozice

Tlačítko MENU →  menu uživatelských funkcí

Tato položka slouží k jemnému doladění expozičních parametrů nastavovaných fotoaparátem. Expozici lze jemně doladit samostatně pro každou z metod měření expozice, a to o hodnotu +1 až -1 EV v krocích po $\frac{1}{6}$ EV.

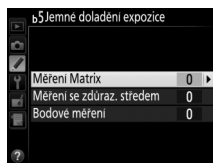

Jemné doladění expozice

Jemné doladění expozice není ovlivněno provedením dvoutlačítkového resetu. Pamatujte si, že provedená úprava expozice není indikována zobrazením symbolu korekce expozice (); jediný způsob jak zjistit, do jaké míry byla upravena expozice, je zobrazit menu jemného doladění expozice. Ve většině případů je vhodnější použít korekci expozice (☰ 86).

c: Časovače/expoziční paměť

c1: Tlačítko spouště jako AE-L

Tlačítko MENU →  menu uživatelských funkcí

Pokud je vybrána možnost **Zapnuto**, aktivuje se expoziční paměť při namáčknutí tlačítka spouště do poloviny.

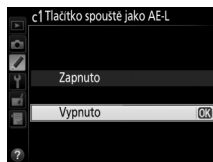

c2: Časovač pohotovost. režimu

Tlačítko MENU → menu uživatelských funkcí

Tato položka určuje, jak dlouho pracuje expozimetr fotoaparátu v době, kdy není prováděna žádná činnost. Indikace času závěrky a clony na kontrolním panelu a v hledáčku fotoaparátu se automaticky vypínají v okamžiku doběhnutí časovače.

Kratší doba zpoždění časovače pohotovostního režimu prodlužuje výdrž baterie.



c3: Samospoušť

Tlačítko MENU → menu uživatelských funkcí

Tato položka slouží k nastavení zpoždění samospouště, počtu pořízených snímků a intervalu mezi snímky v režimu samospouště (☐ 59).

- **Zpoždění samospouště:** Určuje dobu zpoždění, po které dojde ke spuštění závěrky.
- **Počet snímků:** Pomocí tlačítek ▲ a ▼ se vybere počet snímků, které se pořídí při každém stisknutí tlačítka spouště.
- **Interval mezi snímky:** Slouží k volbě intervalu mezi snímky v případě nastavení položky **Počet snímků** na hodnotu větší než 1.

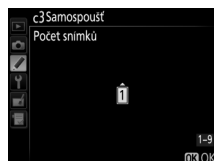
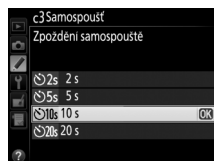
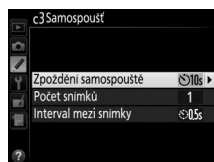

c4: Zpožd. pro vypn. monitoru

Tlačítko MENU →  menu uživatelských funkcí

Tato položka určuje, jako dlouho zůstane monitor zapnutý v době, kdy není prováděna žádná činnost během přehrávání (**Přehrávání**; výchozí hodnota 10 s) a kontroly snímků (**Kontrola snímků**; výchozí hodnota 4 s), během zobrazení menu (**Menu**; výchozí hodnota 1 min) nebo obrazovky informací (**Obrazovka informací**; výchozí hodnota 10 s), resp. během používání živého náhledu a záznamu videosekvencí (**Živý náhled**; výchozí hodnota 10 min). Kratší doba nečinnosti pro automatické vypnutí monitoru prodlužuje výdrž baterie.



c5: Aktivita dálk. ovládání (ML-L3)

Tlačítko MENU →  menu uživatelských funkcí

Tato položka určuje dobu, po kterou fotoaparát udržuje v pohotovosti režim dálkového ovládání (☐ 127). Není-li po zvolenou dobu provedena žádná operace, režim dálkového ovládání se ukončí a v položce **Dálkové ovládání (ML-L3)** v menu fotografování se automaticky vybere možnost **Vypnuto**. Chcete-li prodloužit výdrž baterie, vyberte kratší časy.



d: Snímání/indikace

d1: Pípnutí

Tlačítko MENU →  menu uživatelských funkcí

Tato položka slouží k nastavení výšky a hlasitosti pípnutí vydávaného fotoaparátem po zaostření v režimu jednorázového zaostření (**AF-S** nebo při aktivaci jednorázového zaostření v režimu **AF-A**; ☐ 71), po zaostření v režimu živého náhledu pro statické snímky, při odpočítávání během činnosti samospouště (☐ 59) a v režimu dálkového ovládání se zpožděním (☐ 127), při pořízení snímku v režimu dálkového ovládání s rychlou reakcí a v režimu dálkového ovládání s předsklopením zrcadla (☐ 127), resp. při pokusu o pořízení snímku se zaaretovanou paměťovou kartou (☐ 31). Pamatujte si, že pípnutí bez ohledu na provedenou volbu nezazní v živém náhledu pro videosekvence (☐ 161) a v režimu tiché expozice (režim **Q**; ☐ 57).

- **Hlasitost:** Vyberte možnost **3** (vysoká), **2** (střední), **1** (nízká) nebo **Vypnuto** (vypnutý zvuk). Pokud vyberete jinou možnost než **Vypnuto**, zobrazí se na obrazovce informací symbol ♪.
- **Tón:** Vyberte možnost **Vysoký** nebo **Nízký**.

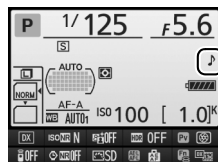

d2: Zobraz. mřížky v hledáčku

Tlačítko MENU → menu uživatelských funkcí

Chcete-li v hledáčku zobrazit pomocnou mřížku (☐ 9), kterou lze využít při tvorbě kompozice snímků v případě použití obrazového pole formátu DX (☐ 63), vyberte možnost **Zapnuto**.



d3: Zobr. a nastav. citlivosti ISO

Tlačítko MENU → menu uživatelských funkcí

Je-li vybrána možnost **Zobrazit citlivost ISO** nebo **Zobrazit ISO/ISO jednoduše**, zobrazuje se na kontrolním panelu v místě indikace počtu zbývajících snímků citlivost ISO. Je-li vybrána možnost **Zobrazit ISO/ISO jednoduše**, lze nastavovat citlivost ISO v expozičních režimech **P** a **S** otáčením pomocného příkazového voliče a v expozičním režimu **A** otáčením hlavního příkazového voliče. Chcete-li, aby se na kontrolním panelu zobrazoval počet zbývajících snímků, vyberte možnost **Zobrazit počet zbýv. snímků**.

d4: Tipy na obrazovce

Tlačítko MENU → menu uživatelských funkcí

Chcete-li, aby se na obrazovce informací zobrazovaly tipy k vybraným položkám, vyberte možnost **Zapnuto** (☐ 12).

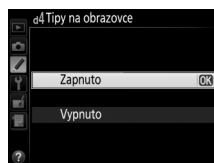

d5: Sním. frekvence v režimu CL

Tlačítko MENU → menu uživatelských funkcí

Tato položka určuje maximální snímání frekvenci v režimu **CL** (pomalé sériové snímání) (☐ 57; v průběhu intervalového snímání určuje tato položka rovněž snímání frekvenci pro jednotlivé snímky).

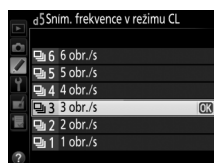

d6: Max. počet snímků série

Tlačítko MENU →  menu uživatelských funkcí

Tato položka umožňuje nastavit maximální počet snímků v jedné sérii exponované v režimu sériového snímání; k dispozici jsou hodnoty v rozmezí 1 až 100.

Vyrovnávací paměť

Bez ohledu na nastavení uživatelské funkce d6 dojde po zaplnění vyrovnávací paměti ke snížení snímací frekvence (☞00). Další informace o kapacitě vyrovnávací paměti viz strana 348.

d7: Pořadí čísel souborů

Tlačítko MENU →  menu uživatelských funkcí

Při expozici snímku vytvoří fotoaparát název souboru přičtením číslice jedna k poslednímu použitému číslu souboru. Tato položka určuje, jestli číslování souborů pokračuje při vytvoření nové složky, naformátování paměťové karty nebo vložení nové paměťové karty do fotoaparátu od posledního použitého čísla.



Možnost	Popis
Zapnuto	Číslování souborů pokračuje po vytvoření nové složky, naformátování paměťové karty nebo vložení nové paměťové karty do fotoaparátu od naposled použitého čísla souboru, resp. od nejvyššího čísla souboru v aktuální složce (podle toho, které z obou čísel je vyšší). Pokud je snímek pořízen v okamžiku, kdy aktuální složka obsahuje snímek s číslem 9999, vytvoří se automaticky nová složka a číslování souborů začíná znovu od čísla 0001.
Vypnuto	Při vytvoření nové složky, naformátování paměťové karty nebo vložení nové paměťové karty do fotoaparátu je číslování souborů resetováno na hodnotu 0001. Pamatujte si, že pokud je snímek pořízen v okamžiku, kdy aktuální složka obsahuje 999 snímků, vytvoří se automaticky nová složka.
Reset	Stejná možnost jako Zapnuto , s tím rozdílem, že dalšímu zhotovenému snímku je přiřazeno číslo souboru vytvořené přičtením číslice jedna k nejvyššímu číslu souboru v aktuální složce. Je-li složka prázdná, je číslování souborů resetováno na hodnotu 0001.

Pořadí čísel souborů

Pokud má aktuální složka číslo 999 a obsahuje buďto 999 snímků nebo snímek s číslem 9999, zablokuje se tlačítko spouště a nelze pořádit žádné další snímky. V takovém případě vyberte možnost **Reset** v uživatelské funkci d7 (**Pořadí čísel souborů**) a poté buďto naformátujte aktuální paměťovou kartu nebo vložte novou paměťovou kartu.

d8: Obrazovka informací

Tlačítko MENU → menu uživatelských funkcí

Je-li vybrána možnost **Automaticky** (AUTO), mění se barva písma na obrazovce informací (□ 10) automaticky z černé na bílou, resp. z bílé na černou pro zachování dostatečného kontrastu proti pozadí. Chcete-li použít vždy stejnou barvu písma, vyberte možnost **Manuálně** a možnost **Tmavá na světlém pozadí** (B; černé znaky) nebo **Světlá na tmavém pozadí** (W; bílé znaky). Jas monitoru se automaticky upraví tak, aby se pro zvolenou barvu textu dosáhlo maximálního kontrastu.

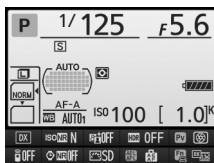

Tmavá na světlém pozadí



Světlá na tmavém pozadí

d9: Osvětlení LCD panelu

Tlačítko MENU → menu uživatelských funkcí

Je-li vybrána možnost **Vypnuto**, pracuje podsvícení kontrolního panelu (podsvícení LCD) pouze při otočení hlavního vypínače směrem k symbolu . Je-li vybrána možnost **Zapnuto**, je kontrolní panel osvětlen vždy, když je aktivní časovač pohotovostního režimu (□ 38). Chcete-li prodloužit výdrž baterie, vyberte možnost **Vypnuto**.

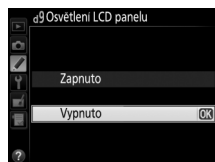

d10: Opožděné spuštění závěrky

Tlačítko MENU → menu uživatelských funkcí

V situacích, kdy i nejmenší pohyb fotoaparátu může způsobit rozmazání snímků, vyberte možnost **1 s**, **2 s** nebo **3 s**, oddálíte tak spuštění závěrky o jednu, dvě nebo tři sekundy od sklopení zrcadla do horní polohy.





d11: Varovná indikace blesku

Tlačítko MENU → menu uživatelských funkcí

Je-li vybrána možnost **Zapnuto**, bliká v hledáčku v případě, kdy je pro dosažení správné expozice třeba použít blesk, indikace připravenosti k záblesku ().







Chcete-li zajistit správnou funkci fotoaparátu při použití tužkových baterií AA ve volitelném Battery Packu MB-D15, upravte nastavení v tomto menu způsobem odpovídajícím aktuálně vloženému typu baterií v Battery Packu. Nastavení této položky není třeba upravovat při použití baterií EN-EL15.

Možnost	Popis
 LR6 (alkalická baterie AA)	Tuto možnost vyberte při použití alkalických baterií LR6 typu AA.
 HR6 (Ni-MH baterie AA)	Tuto možnost vyberte při použití Ni-MH baterií HR6 typu AA.
 FR6 (lithiová baterie AA)	Tuto možnost vyberte při použití lithiových baterií FR6 typu AA.

Použití baterií AA

Kapacita baterií AA prudce klesá při teplotách pod 20 °C a mění se v závislosti na výrobci baterií a skladovacích podmínkách; v některých případech mohou baterie přestat pracovat před vypršením data expirační doby. Některé baterie AA nelze použít; alkalické baterie mají vzhledem ke svým výkonovým charakteristikám a omezené kapacitě nižší kapacitu než některé jiné typy baterií a jsou vhodné pouze za vyšších teplot a pouze v případě, když není k dispozici jiná alternativa. Fotoaparát zobrazuje kapacitu baterií AA následovně:

Kontrolní panel	Hledáček	Popis
	—	Baterie jsou plně nabitě.
		Baterie jsou téměř vybité. Připravte si nové baterie.
 (bliká)	 (bliká)	Spuštění závěrky je zakázáno. Vyměňte baterie.

Tato položka určuje, jestli se při použití volitelného Battery Packu MB-D15 použije nejprve baterie ve fotoaparátu nebo v Battery Packu. Pamatujte si, že v případě napájení Battery Packu MB-D15 pomocí volitelného síťového zdroje EH-5b a konektoru pro připojení síťového zdroje EP-5B se bez ohledu na zvolenou možnost použije k napájení síťový zdroj.

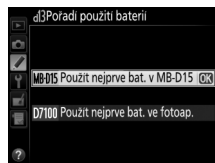

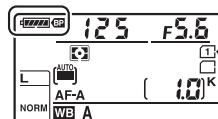

Používají-li se baterie v Battery Packu MB-D15, zobrazuje se na kontrolním panelu fotoaparátu symbol .



Battery Pack MB-D15

Battery Pack MB-D15 lze napájet pomocí jedné dobíjecí lithium-iontové baterie EN-EL15 nebo pomocí šesti tužkových alkalických, nikl-metal hydridových nebo lithiových baterií AA (baterie EN-EL15 je součástí dodávky fotoaparátu; tužkové baterie AA jsou dostupné samostatně).

Na obrazovce informací se zobrazuje typ baterie vložené v Battery Packu MB-D15 následovně:

Zobrazení typu baterie v MB-D15	Typ baterií
	Dobíjecí lithium-iontová baterie EN-EL15
	Baterie AA

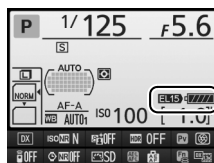

e: Bracketing/blesk

e1: Synchroniz. čas pro blesk

Tlačítko MENU →  menu uživatelských funkcí

Tato položka slouží k nastavení synchronizačního času pro práci s bleskem.

Možnost	Popis
1/320 s (Auto FP)	Při použití kompatibilního blesku se použije automatická vysoce rychlá FP synchronizace blesku (☐ 305). Při použití vestavěného blesku nebo jiných blesků se nastaví čas závěrky $1/320$ s. Zobrazuje-li fotoaparát čas závěrky $1/320$ s v expozičním režimu P nebo A , aktivuje se při aktuálním překročení nominální hodnoty času závěrky $1/320$ s automatická vysoce rychlá synchronizace blesku.
1/250 s (Auto FP)	Při použití kompatibilního blesku se použije automatická vysoce rychlá FP synchronizace blesku (☐ 305). Při použití vestavěného blesku nebo jiných blesků se nastaví čas závěrky $1/250$ s. Zobrazuje-li fotoaparát čas závěrky $1/250$ s v expozičním režimu P nebo A , aktivuje se při aktuálním překročení nominální hodnoty času závěrky $1/250$ s automatická vysoce rychlá synchronizace blesku.
1/250 s–1/60 s	Synchronizační čas pro práci s bleskem je nastaven na zvolenou hodnotu.

Fixování času závěrky na hodnotě synchronizačního času pro práci s bleskem

Chcete-li v režimu **S** nebo **M** fixovat čas závěrky na hodnotě nejkratšího synchronizačního času pro práci s bleskem, vyberte čas závěrky (nastavení) za nejdelším dostupným časem (30 s či Time/- -). Na kontrolním panelu a v hledáčku se zobrazí X (indikace synchronizace blesku).

Automatická vysoce rychlá FP synchronizace blesku

Umožňuje používat blesk v kombinaci s nejkratšími časy závěrky fotoaparátu a dovoluje tak fotografovat při plné světelnosti pro snížení hloubky ostrosti u objektů v protisvětle a objektů fotografovaných za jasného slunečního osvětlení. Pokud je aktivní automatická vysoce rychlá FP synchronizace blesku, zobrazuje se v místě indikace zábleskového režimu na obrazovce informací symbol „FP“ (☐ 306).

■ Automatická vysoce rychlá FP synchronizace blesku

Při použití možnosti **1/320 s (Auto FP)** nebo **1/250 s (Auto FP)** v uživatelské funkci e1 (**Synchroniz. čas pro blesk**, ☐ 244) lze použít vestavěný blesk v kombinaci s časy závěrky až do $1/320$ s nebo $1/250$ s, zatímco kompatibilní volitelné blesky (☐ 305) lze použít v kombinaci s libovolným časem závěrky (automatická vysoce rychlá FP synchronizace blesku).

Synchronizační čas pro práci s bleskem Čas závěrky	1/320 s (Auto FP)		1/250 s (Auto FP)		1/250 s	
	Vestavěný blesk	Volitelný blesk	Vestavěný blesk	Volitelný blesk	Vestavěný blesk	Volitelný blesk
Od $1/8000$ do, ale ne včetně, $1/320$ s	—	Auto FP	—	Auto FP	—	—
Od $1/320$ do, ale ne včetně, $1/250$ s	Synchronizace blesku *		—	Auto FP	—	—
$1/250-30$ s	Synchronizace blesku					

* Pracovní rozsah blesku se při použití kratších časů závěrky snižuje. Pracovní rozsah blesku je přesto větší než při použití stejných časů závěrky s automatickou vysoce rychlou FP synchronizační blesku.

e2: Čas záv. pro práci s bleskem

Tlačítko MENU → menu uživatelských funkcí

Tato položka určuje nejdelší možný čas závěrky při použití synchronizace blesku na první a druhou lamelu (nebo při použití redukce efektu červených očí) v režimech **P** a **A** (bez ohledu na provedené nastavení může v režimech **S** a **M**, resp. při použití synchronizace s dlouhými časy, synchronizace na druhou lamelu včetně synchronizace s dlouhými časy a redukce efektu červených očí včetně synchronizace s dlouhými časy dosáhnout čas závěrky až hodnoty 30 s). K dispozici jsou možnosti $1/60$ s (**1/60 s**) až 30 s (**30 s**).

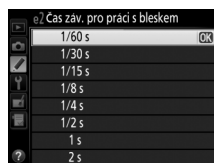

Tato položka slouží k nastavení zábleskového režimu vestavěného blesku.

Možnost	Popis
TTL↔ TTL	Záblesková expozice je automaticky upravována podle snímacích podmínek.
M↔ Manuální	Slouží k manuálnímu nastavení výkonu záblesku (☐ 246). Fotoaparát v tomto režimu nepoužívá měřící předzáblesky.
RPT↔ Stroboskopický záblesk. režim	Blesk opakovaně vyzařuje záblesky během otevření závěrky a vytváří tak stroboskopický efekt (☐ 246).
CMD↔ Režim Řídicí jednotka	Tato možnost umožňuje použití vestavěného blesku jako hlavního blesku Master ovládajícího volitelné blesky Remote v jedné nebo více skupinách (☐ 247).

■ Manuální

Tato možnost slouží k nastavení výkonu záblesku v rozmezí **Plný výkon až 1/128** (1/128 plného výkonu). Vestavěný blesk má při plném výkonu směrné číslo 12 (m, ISO 100, 20 °C).

■ Stroboskopický záblesk. režim

Blesk opakovaně vyzařuje záblesky během otevření závěrky a vytváří tak stroboskopický efekt. Pomocí tlačítek ◀ a ▶ vyberte jednu z následujících možností a pomocí tlačítek ▲ a ▼ upravte nastavení.

Možnost	Popis
Výkon	Nastavuje výkon záblesku (jako poměrnou část plného výkonu).
Záblesky	Nastavuje počet odpálených záblesků v rámci zvoleného výkonu. V závislosti na použitém času závěrky a nastavení položky Frekvence může být aktuální počet záblesků nižší než zvolený.
Frekvence	Volí počet záblesků za jednu sekundu.



☑ Zábleskový režim

Zábleskový režim pro vestavěný blesk se zobrazuje na obrazovce informací (☐ 122).

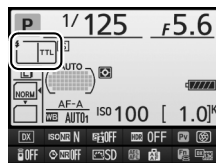

☑ Položky „Manuální“ a „Stroboskopický záblesk. režim“

Při použití některého z těchto volitelných nastavení bliká na kontrolním panelu a v hledáčku symbol .

Blesk SB-400

Při nasazení blesku SB-400 na fotoaparát a následném zapnutí se změní nastavení uživatelské funkce e3 na **Volitelný blesk**, aby bylo možné nastavit zábleskový režim blesku SB-400; k dispozici jsou režimy **TTL** a **Manuální** (režimy **Stroboskopický záblesk. režim** a **Režim Řídicí jednotka** nejsou dostupné).

„Záblesky“

Dostupná nastavení položky **Stroboskopický záblesk. režim** > **Záblesky** jsou ovlivněna zvoleným výkonem záblesku.

Výkon	Dostupné možnosti pro „Záblesky“	Výkon	Dostupné možnosti pro „Záblesky“
1/4	2	1/32	2–10, 15
1/8	2–5	1/64	2–10, 15, 20, 25
1/16	2–10	1/128	2–10, 15, 20, 25, 30, 35

■ ■ **Režim Řídicí jednotka**

Tento režim umožňuje používat vestavěný blesk fotoaparátu jako hlavní blesk (Master) ovládající jednu nebo dvě skupiny volitelných blesků (A a B) v systému pokrokového bezdrátového osvětlení (☐ 305).

Výběrem této položky se zobrazí menu, které můžete vidět na obrázku vpravo. Pomocí tlačítek ◀ a ▶ vyberte jednu z následujících možností a pomocí tlačítek ▲ a ▼ upravte nastavení.



Možnost	Popis
Vestav. blesk	Určuje zábleskový režim vestavěného blesku (řídicího blesku).
TTL	Režim i-TTL. Umožňuje nastavit korekci zábleskové expozice v rozmezí +3 až –3 EV, v krocích po 1/3 EV.
M	Umožňuje nastavit výkon záblesku v rozmezí 1/1 až 1/128 (1/128 plného výkonu).
--	Vestavěný blesk neodpaluje záblesky, dálkově ovládané blesky ano. Vestavěný blesk je třeba vyklopit do pracovní polohy, aby mohl spouštět měřící předzáblesky.
Skupina A	Slouží k nastavení zábleskového režimu u všech jednotek skupiny A.
TTL	Režim i-TTL. Umožňuje nastavit korekci zábleskové expozice v rozmezí +3 až –3 EV, v krocích po 1/3 EV.
AA	Zábleskový režim AA (Auto aperture) (k dispozici pouze u kompatibilních blesků; ☐ 305). Umožňuje nastavit korekci zábleskové expozice v rozmezí +3 až –3 EV, v krocích po 1/3 EV.
M	Umožňuje nastavit výkon záblesku v rozmezí 1/1 až 1/128 (1/128 plného výkonu).
--	Blesky této skupiny nepracují.
Skupina B	Slouží k nastavení zábleskového režimu u všech jednotek skupiny B. Dostupné možnosti jsou totožné s výše uvedenými možnostmi v seznamu pro položku Skupina A .
Kanal	Výběr z kanálů 1–4. Všechny zábleskové jednotky v obou skupinách musí být nastaveny na stejný kanál.



Pomocí níže uvedených kroků lze fotografovat v režimu řídicí jednotky.

1 Upravte nastavení pro vestavěný blesk.

Zvolte zábleskový režim a výkon záblesku pro vestavěný blesk. Výkon záblesku nelze nastavovat při použití režimu --.



2 Upravte nastavení pro blesky skupiny A.

Zvolte zábleskový režim a výkon záblesku (poměrný) pro blesky skupiny A.



3 Upravte nastavení pro blesky skupiny B.

Zvolte zábleskový režim a výkon záblesku (poměrný) pro blesky skupiny B.



4 Zvolte kanál.



5 Stiskněte tlačítko .

6 Vytvořte kompozici snímku.

Vytvořte kompozici snímku a uspořádejte blesky níže vyobrazeným způsobem. Pozor, největší vzdálenost, ve které mohou být umístěny dálkově ovládané blesky (Remote), se liší v závislosti na snímacích podmínkách.

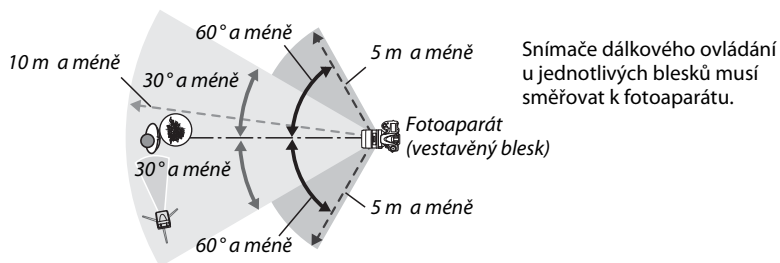

7 Nastavte dálkově ovládané blesky.

Zapněte všechny dálkově ovládané blesky, požadovaným způsobem upravte nastavení skupin a nastavte blesky na komunikační kanál zvolený v kroku 4. Podrobnosti viz návod k obsluze blesku.

8 Vyklopte vestavěný blesk.

Stisknutím tlačítka  vyklopte vestavěný blesk do pracovní polohy. Pamatujte si, že i v případě použití možnosti -- v položce **Vestav. blesk** > **Režim** musí být vestavěný blesk vyklopený do pracovní polohy, aby mohl spouštět měřicí předzáblesky.





9 Vytvořte kompozici snímku, zaostřete a exponujte.

Po kontrole zobrazení indikace připravenosti k záblesku na fotoaparátu a na všech dalších zábleskových jednotkách vytvořte kompozici snímku, zaostřete a exponujte. V případě potřeby je možné použít blokování zábleskové expozice ( 125).

Zobrazení režimu synchronizace blesku

Je-li vybrána možnost – – v položce **Vestav. blesk > Režim**, nezobrazuje se na kontrolním panelu v místě zobrazení režimu synchronizace blesku symbol .

Korekce zábleskové expozice

Korekce zábleskové expozice vybraná pomocí tlačítka  () a pomocného příkazového voliče se přičte k hodnotám korekce vybraným pro vestavěný blesk, skupinu A a skupinu B v menu **Režim Řídicí jednotka**. Při použití jiné hodnoty korekce zábleskové expozice než ± 0 v položce **Vestav. blesk > TTL** se na kontrolním panelu a v hledáčku zobrazí symbol . Při nastavení vestavěného blesku na zábleskový režim **M** bliká symbol .

Režim Řídicí jednotka



Okénka snímačů u dálkově ovládaných blesků nasměrujte tak, aby na ně mohlo dopadat světlo z vestavěného blesku fotoaparátu (tento požadavek je třeba brát na zřetel zejména v případě, kdy není fotoaparát umístěn na stativu). Zajistěte, aby do objektivu fotoaparátu (v režimu TTL) a na fotočlánky dálkově ovládaných blesků nedopadalo přímé světlo nebo silné reflexy světla z dálkově ovládaných záblesků vyzařovaných vestavěným bleskem fotoaparátu na snímcích pořizovaných z krátkých vzdáleností, zvolte nízkou hodnotu citlivosti ISO nebo velké zaclonění (vysoké clonové číslo), resp. nasadte na vestavěný blesk volitelný infračervený panel SG-3IR. Panel SG-3IR je nutný pro dosažení kvalitních výsledků při použití synchronizace na druhou lamelu, protože v tomto režimu jsou odpalovány silnější řídicí záblesky. Po rozmístění dálkově ovládaných blesků zhotovte zkušební snímek a výsledek zkontrolujte na monitoru fotoaparátu.

Přestože není počet použitelných dálkově ovládaných blesků nijak omezen, praktické maximum tvoří tři blesky. Při použití většího počtu blesků může docházet k ovlivňování jednotlivých blesků světlem z ostatních blesků.

e4: Kor. exp. při použití blesku

Tlačítko MENU →  menu uživatelských funkcí

Tato položka určuje, jak fotoaparát upravuje zábleskovou expozici při použití korekce expozice.

Možnost	Popis
  Celý snímek	Pro úpravu expozice celého obrazového pole snímku jsou upravovány záblesková expozice i expozice snímku trvalým osvětlením.
 Pouze pozadí	Korekce expozice se vztahuje pouze na pozadí snímku.

e5: Modelovací záblesk

Tlačítko MENU →  menu uživatelských funkcí

Vyberete-li možnost **Zapnuto** při použití fotoaparátu v kombinaci s vestavěným bleskem nebo volitelným bleskem systému CLS (☐ 305), spustí fotoaparát při stisknutí tlačítka kontroly hloubky ostrosti modelovací záblesk (☐ 50). Je-li vybrána možnost **Vypnuto**, modelovací záblesk není spouštěn.



e6: Nastavení bracketingu

Tlačítko MENU →  menu uživatelských funkcí

Tato položka určuje, které parametry jsou měněny při aktivaci funkce bracketingu (☐ 133). Výběrem možnosti **Expozice a záblesková expozice** (AE) se aktivuje expoziční a zábleskový bracketing, výběrem možnosti **Expozice** (AE) se aktivuje pouze expoziční bracketing, výběrem možnosti **Záblesková expozice** (F) se aktivuje pouze zábleskový bracketing, výběrem možnosti **Bracketing vyváž. bílé barvy** (WB) se aktivuje bracketing vyvážení bílé barvy (☐ 137) a výběrem možnosti **Bracketing ADL** (ADL) se aktivuje bracketing funkce Active D-Lighting (☐ 139). Pamatujte si, že bracketing vyvážení bílé barvy není k dispozici při nastavení kvality obrazu NEF (RAW) a NEF (RAW) + JPEG.

e7: Pořadí bracketingu

Tlačítko MENU →  menu uživatelských funkcí



Při použití výchozího nastavení **Správná exp./podexp./přeexp.** (N) se provádí expoziční a zábleskový bracketing, resp. bracketing vyvážení bílé barvy v pořadí popsaném na stranách 133 a 137. Je-li vybrána možnost **Podexp./správná exp./přeexp.** (→+), probíhá sekvence bracketingu od nejnižší po nejvyšší hodnotu. Tato položka nemá vliv na bracketing ADL.





f: Ovládací prvky

f1: Tlačítko OK









Tlačítko MENU →  menu uživatelských funkcí

Tato položka určuje funkci tlačítka  při fotografování s použitím hledáčku, při přehrávání a při použití režimu živého náhledu (bez ohledu na vybranou možnost se stisknutím tlačítka  při zobrazení videosekvenci na celé obrazovce spustí přehrávání videosekvence).







Režim fotografování

Možnost	Funkce přiřazená tlačítku 
RESET  Výběr středního zaostř. pole	Výběr středního zaostřovacího pole.
 Osvětlení aktivního zaostř. pole	Osvětlení aktivního zaostřovacího pole.
Nepoužito	Žádná.

Režim přehrávání

Možnost	Funkce přiřazená tlačítku 
 Zapnout/vypnout náhled	Přepnutí mezi seznamem dat a seznamem náhledů.
 Zobrazit histogramy	V režimu přehrávání jednotlivých snímků a v režimu přehrávání náhledů se při stisknutí tlačítka  zobrazuje histogram ( 189).
 Zapnout/vypnout zvětšení	Přepnutí mezi režimem přehrávání jednotlivých snímků nebo náhledů a režimem zvětšení výřezu snímku. Vyberte výchozí nastavení zvětšení z možností Malé zvětšení , Střední zvětšení a Velké zvětšení . Zvětšené zobrazení je centrováno na místo aktivního zaostřovacího pole.
 Výběr slotu a složky pro přehr.	Zobrazení dialogu pro výběr slotu a složky ( 186).

Živý náhled

Možnost	Funkce přiřazená tlačítku 
RESET  Výběr středního zaostř. pole	Stisknutím tlačítka  v režimu živého náhledu se vybere střední zaostřovací pole.
 Zapnout/vypnout zvětšení	Chcete-li zvětšit/zmenšit zobrazení, stiskněte tlačítko  . Vyberte výchozí nastavení zvětšení z možností Malé zvětšení , Střední zvětšení a Velké zvětšení . Zvětšené zobrazení je centrováno na místo aktivního zaostřovacího pole.
Nepoužito	Stisknutí tlačítka  nemá v režimu živého náhledu žádný účinek.



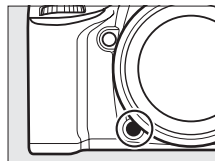



Tato položka určuje funkci tlačítka **Fn**, a to buď samostatného (**Stisknutí**) a/nebo v kombinaci s příkazovými voliči (**Stisknutí + ovladače**).



■ Stisknutí

Výběrem položky **Stisknutí** se zobrazí následující možnosti:

Možnost	Popis
Kontrola hloubky ostrosti	Stisknutím tlačítka Fn lze zkontrolovat hloubku ostrosti (□ 50).
Blokování zábleskové expozice	Stisknutím tlačítka Fn se aktivuje blokování zábleskové expozice (pouze vestavěný blesk a kompatibilní volitelné blesky, □ 125, 305). Blokování zábleskové expozice se zruší opětovným stisknutím tlačítka.
Exp. paměť/blok. zaostření	Stisknutím tlačítka Fn se aktivuje blokování zaostření a expoziční paměť.
Pouze expoziční paměť	Stisknutím tlačítka Fn se aktivuje expoziční paměť.
Expoziční paměť (trvalá)	Stisknutím tlačítka Fn se aktivuje expoziční paměť; expoziční paměť zůstává aktivní až do druhého stisknutí tlačítka nebo doběhnutí časovače pohotovostního režimu.
Pouze blokování zaostření	Stisknutím tlačítka Fn se aktivuje blokování zaostření.
Aktivace automat. zaostřování	Stisknutím tlačítka Fn se aktivuje automatické zaostřování. K aktivaci zaostřování nelze použít tlačítko spouště.
Vypnutí blesku	Při expozici snímků pořízených během stisknutí tlačítka Fn nedojde k odpálení záblesku.
Sekvence bracketingu	Při podržení tlačítka Fn ve stisknuté poloze během aktivního expozičního bracketingu, zábleskového bracketingu nebo bracketingu ADL v režimu záznamu jednotlivých snímků či tiché expozice dojde po následném stisknutí tlačítka spouště k expozici všech snímků aktuálně předvoleného programu bracketingu. Je-li aktivní bracketing vyvážení bílé barvy nebo režim sériového snímání (režimy C_H a C_L), opakuje fotoaparát po dobu stisknutí tlačítka spouště sekvenci bracketingu.
+RAW + NEF (RAW)	Je-li nastavena kvalita obrazu JPEG Jemný , JPEG Normální nebo JPEG Základní , zobrazí se na kontrolním panelu nápis „RAW“ a při expozici dalšího snímku po stisknutí tlačítka Fn se zaznamená rovněž kopie snímku ve formátu NEF (RAW) (chcete-li zaznamenat kopie ve formátu NEF/RAW u více snímků za sebou, udržujte mezi expozicemi jednotlivých snímků tlačítko spouště namáčkuté do poloviny). Chcete-li se vrátit zpět bez zaznamenání kopií snímků ve formátu NEF (RAW), stiskněte znovu tlačítko Fn .
Měření Matrix	Při stisknutí tlačítka Fn se aktivuje měření expozice Matrix.
Měření se zdůraz. středem	Při stisknutí tlačítka Fn se aktivuje integrální měření expozice se zdůrazněným středem.
Bodové měření	Při stisknutí tlačítka Fn se aktivuje bodové měření expozice.



Možnost	Popis
 Zobraz. mřížky v hledáčku	Je-li vybrána možnost DX (24×16) v položce Obrazové pole (☐ 63), lze použít tlačítko Fn k zobrazení a skrytí pomocné mřížky v hledáčku (☐ 239).
 Virtuální horizont v hledáčku	Stisknutím tlačítka Fn se zobrazí v hledáčku virtuální horizont.
 MOJE MENU	Stisknutím tlačítka Fn se zobrazí menu „MOJE MENU“ (☐ 291).
 První položka v MOJE MENU	Stisknutím tlačítka Fn se přeskočí na první položku v menu „MOJE MENU“. Tuto možnost vyberte pro rychlý přístup k často používané položce menu.
 Přehrávání	Tlačítko Fn má stejnou funkci jako tlačítko  . Tuto možnost vyberte při použití teleobjektivu a v dalších případech, kdy je obtížné obsluhovat tlačítko  levou rukou.
Žádná	Stisknutí tlačítka nemá žádnou funkci.

Nekompatibilní nastavení

Pokud nelze možnost vybranou v položce **Stisknutí** použít v kombinaci s možností vybranou v položce **Stisknutí + ovladače**, zobrazí se zpráva a první provedené nastavení – **Stisknutí** nebo **Stisknutí + ovladače** – se nastaví na **Žádná**.

Virtuální horizont v hledáčku

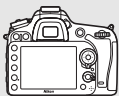
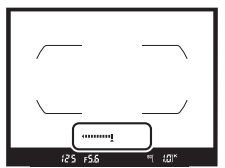
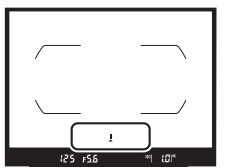
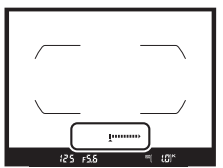

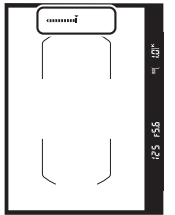
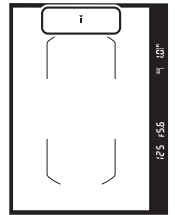
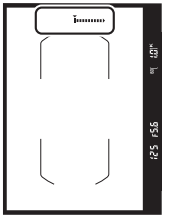

Pokud je vybrána možnost **Virtuální horizont v hledáčku** u uživatelské funkci f2 (**Funkce tlačítka Fn**), zobrazí se stisknutím tlačítka **Fn** indikace bočního náklonu fotoaparátu v hledáčku. Opětovným stisknutím tlačítka se indikace změní zpět na standardní.

	Fotoaparát nakloněný doprava	Fotoaparát ve vodorovné poloze	Fotoaparát nakloněný doleva
Hledáček (fotoaparát ve vodorovné orientaci) 			
Hledáček (fotoaparát ve svislé orientaci) 			

Je-li fotoaparát nakloněn v ostrém úhlu směrem nahoru nebo dolů, nemusí být indikace přesná. Chcete-li, aby se zobrazil virtuální horizont na monitoru, použijte položku **Virtuální horizont** v menu nastavení (☐ 269).

■ ■ Stisknutí + ovladače

Výběrem položky **Stisknutí + ovladače** se zobrazí následující možnosti:

Možnost	Popis
 Volba obrazového pole	Stisknutím tlačítka Fn a otáčením příkazového voliče se vybírají obrazová pole (□ 63).
 Nastavení času/ clony po 1 EV	Otáčením příkazových voličů za současného stisknutí tlačítka Fn se mění nastavení času závěrky (expoziční režimy S a M) a clony (expoziční režimy A a M) v krocích po 1 EV, bez ohledu na nastavení uživatelské funkce b2 (Krok nastavení expozice (EV) , □ 234).
 Výběr čísla objektivu bez CPU	Stisknutím tlačítka Fn a otáčením příkazového voliče se mění číslo objektivu specifikovaného pomocí položky Data objektivu bez CPU (□ 149).
 Active D-Lighting	Stisknutím tlačítka Fn a otáčením příkazového voliče se nastavuje funkce Active D-Lighting (□ 113).
HDR HDR (vysoký dynamický rozsah)	Stisknutím a podržením tlačítka Fn a současným otáčením hlavního příkazového voliče se nastavuje položka Režim HDR , otáčením pomocného příkazového voliče se nastavuje položka HDR – úroveň (□ 116).
Žádná	Otáčení příkazových voličů za současného stisknutí tlačítka Fn neaktivuje žádnou operaci.

f3: Funkce tl. hloubky ostrosti

Tlačítko MENU →  menu uživatelských funkcí

Tato položka určuje funkci tlačítka kontroly hloubky ostrosti, a to buď samostatného (**Stisknutí**) a/nebo v kombinaci s příkazovými voliči (**Stisknutí + ovladače**). Dostupné možnosti jsou stejné jako v případě položky **Funkce tlačítka Fn** (□ 253). Výchozí nastavení položek **Stisknutí** a **Stisknutí + ovladače** jsou **Kontrola hloubky ostrosti** a **Žádná**.

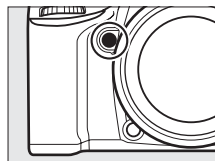



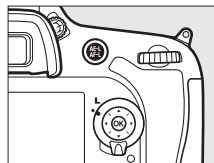









Tato položka určuje funkci tlačítka  **AE-L/AF-L**, a to buď samostatného (**Stisknutí**) a/nebo v kombinaci s příkazovými voliči (**Stisknutí + ovladače**).







■ ■ Stisknutí

Výběrem položky **Stisknutí** se zobrazí následující možnosti:

Možnost	Popis
 Exp. paměť/ blok. zaostření	Stisknutím tlačítka  AE-L/AF-L se aktivuje blokování zaostření a expoziční paměť.
 Pouze expoziční paměť	Stisknutím tlačítka  AE-L/AF-L se aktivuje expoziční paměť.
 Expoziční paměť (trvalá)	Stisknutím tlačítka  AE-L/AF-L se aktivuje expoziční paměť; expoziční paměť zůstává aktivní až do druhého stisknutí tlačítka nebo doběhnutí časovače pohotovostního režimu.
 Pouze blokování zaostření	Stisknutím tlačítka  AE-L/AF-L se aktivuje blokování zaostření.
 Aktivace automat. zaostřování	Tlačítko  AE-L/AF-L slouží k aktivaci automatického zaostřování. K aktivaci zaostřování nelze použít tlačítko spouště.
 Blokování zábleskové expozice	Stisknutím tlačítka  AE-L/AF-L se aktivuje blokování zábleskové expozice (pouze pro vestavěný blesk a kompatibilní volitelné blesky, □ 125, 305). Blokování zábleskové expozice se zruší opětovným stisknutím tlačítka.
Žádná	Stisknutí tlačítka nemá žádnou funkci.

■ ■ Stisknutí + ovladače

Výběrem položky **Stisknutí + ovladače** se zobrazí následující možnosti:

Možnost	Popis
 Volba obrazového pole	Stisknutím tlačítka  AE-L/AF-L a otáčením příkazového voliče se vybírají obrazová pole (□ 63).
Non-CPU Výběr čísla objektivu bez CPU	Stisknutím tlačítka  AE-L/AF-L a otáčením příkazového voliče se vybírá číslo objektivu specifikovaného pomocí položky Data objektivu bez CPU (□ 149).
Žádná	Otáčení příkazových voličů za současného stisknutí tlačítka  AE-L/AF-L neaktivuje žádnou operaci.





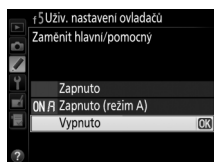
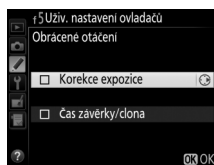

Tato položka určuje funkci hlavního a pomocného příkazového voliče.

- **Obrácené otáčení:** Tato možnost mění smysl směru otáčení příkazových voličů používaných k úpravě nastavení položek **Korekce expozice** a/nebo **Čas závěrky/clona**. Vyberte požadované možnosti, potvrďte/zrušte výběr stisknutím tlačítka ► a potom stiskněte tlačítko **OK**. Provedené nastavení se vztahuje rovněž na příkazové voliče na Battery Packu MB-D15.
- **Zaměnit hlavní/pomocný:** Je-li vybrána možnost **Vypnuto**, slouží hlavní příkazový volič k nastavení času závěrky a pomocný příkazový volič k nastavení clony. Možnost **Zapnuto (režim A)** vyberte, chcete-li používat hlavní příkazový volič pro nastavení clony v expozičním režimu **A**; možnost **Zapnuto** vyberte, chcete-li používat hlavní příkazový volič pro nastavení clony v expozičních režimech **A** a **M** a pomocný příkazový volič pro nastavení času závěrky v expozičních režimech **S** a **M**. Provedené nastavení se vztahuje rovněž na příkazové voliče na Battery Packu MB-D15.
- **Nastavení clony:** Je-li vybrána možnost **Pomocný příkazový volič**, lze nastavovat clonu pouze pomocným příkazovým voličem (resp. v případě použití možnosti **Zapnuto** v položce **Zaměnit hlavní/pomocný** hlavním příkazovým voličem). Je-li vybrána možnost **Clonový kroužek**, lze nastavovat clonu pouze pomocí clonového kroužku objektivu a indikace hodnoty clony na fotoaparátu zobrazuje nastavení clony ve formě počtu kroků odstupňovaných po 1 EV (clonu u objektivů typu G lze stále nastavovat pomocným příkazovým voličem). Bez ohledu na provedené nastavení je nutné použít k nastavení clony clonový kroužek, pokud je používán objektiv bez CPU.
- **Menu a přehrávání:** Je-li vybrána možnost **Vypnuto**, slouží multifunkční volič k výběru snímku zobrazeného v režimu přehrávání jednotlivých snímků, k výběru náhledů a k navigaci v menu. Je-li vybrána možnost **Zapnuto** nebo **Zapnuto (bez kontroly snímků)**, lze použít hlavní příkazový volič k výběru snímků zobrazených v režimu přehrávání jednotlivých snímků, k přemístování kurzoru směrem doleva a doprava během přehrávání náhledů snímků a k pohybu v menu (označování položek) směrem nahoru a dolů. Pomocný příkazový volič slouží k zobrazení dalších informací o snímku v režimu přehrávání jednotlivých snímků a k pohybu kurzoru směrem nahoru a dolů v režimu přehrávání náhledů snímků. Výběrem možnosti **Zapnuto (bez kontroly snímků)** se zamezí použití příkazových voličů k ovládní přehrávání během kontroly snímků. Během zobrazení menu se otáčením pomocného příkazového voliče směrem doprava zobrazují vnořená menu pro vybranou možnost, zatímco otáčením voliče směrem doleva se zobrazují předchozí menu. Chcete-li potvrdit výběr, stiskněte tlačítko ► nebo **OK**.



f6: Uvolnit tlač. a použít volič

Tlačítko MENU →  menu uživatelských funkcí

Výběrem možnosti **Ano** lze nastavení, která se normálně provádí stisknutím a podržením tlačítka a otáčením příkazového voliče provádět otáčením příkazového voliče po uvolnění tlačítka (nastavování končí opětovným stisknutím tlačítka, namáčknutím tlačítka spouště do poloviny nebo doběhnutím časovače pohotovostního režimu). Nastavením této položky jsou ovlivněna následující tlačítka:  (MZ),  (ISO),  (QUAL),  (WB), tlačítka režimů automatického zaostřování,  (BKT), **Fn**, tlačítka kontroly hloubky ostrosti a tlačítka  **AE-L/AF-L**. Tlačítko **Fn** a tlačítka kontroly hloubky ostrosti je ovlivněno nastavením této položky pouze při použití možností **Volba obrazového pole**, **Výběr čísla objektivu bez CPU**, **Active D-Lighting** nebo **HDR (vysoký dynamický rozsah)** v uživatelské funkci f2 (**Funkce tlačítka Fn**), resp. v uživatelské funkci f3 (**Funkce tl. hloubky ostrosti**). Tlačítko  **AE-L/AF-L** je ovlivněno nastavením této položky pouze při použití možnosti **Volba obrazového pole** nebo **Výběr čísla objektivu bez CPU** v uživatelské funkci f4 (**Funkce tlačítka AE-L/AF-L**). Pokud je v uživatelské funkci c2 (**Časovač pohotovost. režimu**) použita možnost **Žádný limit**, časovač pohotovostního režimu je trvale aktivní a nedochází k jeho doběhnutí.







f7: Bez paměťové karty?

Tlačítko MENU →  menu uživatelských funkcí

Výběrem možnosti **Spuštění povoleno** se povolí spuštění závěrky i v případě, kdy není ve fotoaparátu vložena paměťová karta. Nejsou však zaznamenány žádné snímky (pořízené snímky se však zobrazují na monitoru v ukázkovém režimu). Pokud je vybrána možnost **Spuštění blokováno**, lze použít tlačítko spouště pouze v případě vložení paměťové karty do fotoaparátu.

f8: Obrácení indikací

Tlačítko MENU →  menu uživatelských funkcí









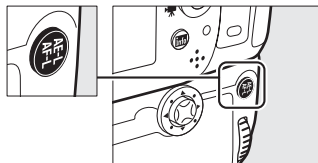

Je-li vybrána možnost    (-0+), zobrazuje se indikace expozice na kontrolním panelu, v hledáčku a na obrazovce informací se zápornými hodnotami vlevo a kladnými hodnotami vpravo. Vyberete-li možnost    (+0-), zobrazí se kladné hodnoty vlevo a záporné hodnoty vpravo.

f9: Funkce tlač. na MB-D15

Tlačítko MENU →  menu uživatelských funkcí

Tato položka přiřazuje funkci tlačítku  AE-L/AF-L na volitelném Battery Packu MB-D15.









Možnost	Popis
 Exp. paměť/blok. zaostření	Stisknutím tlačítka  AE-L/AF-L na Battery Packu MB-D15 se aktivuje blokování zaostření a expoziční paměť.
 Pouze expoziční paměť	Stisknutím tlačítka  AE-L/AF-L na Battery Packu MB-D15 se aktivuje expoziční paměť.
 Expoziční paměť (trvalá)	Stisknutím tlačítka  AE-L/AF-L na Battery Packu MB-D15 se aktivuje expoziční paměť a zůstává aktivní až do druhého stisknutí tlačítka nebo doběhnutí časovače pohotovostního režimu.
 Pouze blokování zaostření	Stisknutím tlačítka  AE-L/AF-L na Battery Packu MB-D15 se aktivuje blokování zaostření.
 Aktivace automat. zaostřování	Stisknutím tlačítka  AE-L/AF-L na Battery Packu MB-D15 se aktivuje automatické zaostřování. K aktivaci zaostřování nelze použít tlačítko spouště.
 Blokování zábleskové expozice	Stisknutím tlačítka  AE-L/AF-L na Battery Packu MB-D15 se aktivuje blokování zábleskové expozice (pouze pro vestavěný blesk a kompatibilní volitelné blesky, □ 125, 305). Blokování zábleskové expozice se zruší opětovným stisknutím tlačítka.
 Stejná funkce jako tlačítko Fn	Tlačítko  AE-L/AF-L na Battery Packu MB-D15 má funkci vybranou v uživatelské funkci f2 (□ 253).

g: Videosekvence

g1: Funkce tlačítka Fn

Tlačítko MENU →  menu uživatelských funkcí

Tato položka určuje funkci tlačítka **Fn** v režimu živého náhledu pro videosekvence (výchozí nastavení je **Žádná**).

Možnost	Popis
 Zobr. provoz. info. pro fotogr.	Stisknutím tlačítka se namísto informací o záznamu videosekvence zobrazí informace o času závěrky, cloně a dalších fotografických nastaveních. Opětovným stisknutím tlačítka se obnoví zobrazení pro záznam videosekvence (□ 163).
 Exp. paměť/blok. zaostření	Stisknutím tlačítka se aktivuje blokování zaostření a expoziční paměť.
 Pouze expoziční paměť	Stisknutím tlačítka se aktivuje expoziční paměť.
 Expoziční paměť (trvalá)	Stisknutím tlačítka se aktivuje expoziční paměť a zůstává aktivní až do druhého stisknutí tlačítka nebo doběhnutí časovače pohotovostního režimu.
 Pouze blokování zaostření	Stisknutím tlačítka se aktivuje blokování zaostření.
 Aktivace automat. zaostřování	Stisknutím tlačítka se aktivuje automatické zaostřování. K aktivaci zaostřování nelze použít tlačítko spouště.
Žádná	Stisknutí tlačítka nemá žádnou funkci.

g2: Funkce tl. hloubky ostrosti

Tlačítko MENU →  menu uživatelských funkcí

Tato položka určuje funkci tlačítka kontroly hloubky ostrosti v režimu živého náhledu pro videosekvence. Dostupné možnosti jsou stejné jako v případě položky **Funkce tlačítka Fn** (☐ 259).

g3: Funkce tlačítka AE-L/AF-L



Tlačítko MENU →  menu uživatelských funkcí

Tato položka určuje funkci tlačítka  **AE-L/AF-L** v režimu živého náhledu pro videosekvence. Dostupné možnosti jsou stejné jako u položky **Funkce tlačítka Fn** (☐ 259), s tím rozdílem, že výchozí nastavení je **Exp. paměť/blok. zaostření**.



g4: Funkce tlačítka spouště

Tlačítko MENU →  menu uživatelských funkcí

Tato položka určuje funkci tlačítka spouště při výběru možnosti  voličem živého náhledu.

Možnost	Popis
 Fotografování	Stisknutím tlačítka spouště až na doraz se ukončí záznam videosekvence a pořídí se statický snímek s poměrem stran 16 : 9 (informace o velikosti obrazu viz strana 167).
 Záznam videosekvencí	Chcete-li spustit živý náhled pro videosekvence, namáčkněte tlačítko spouště do poloviny. Poté můžete zaostřit namáčknutím tlačítka spouště do poloviny (pouze v režimu automatického zaostřování) a stisknutím tlačítka až na doraz zahájit a ukončit záznam. Chcete-li ukončit živý náhled pro videosekvence, stiskněte tlačítko  . Tlačítko spouště na volitelném bezdrátovém dálkovém ovládní nebo na kabelové spoušti (☐ 309, 310) lze použít ke spuštění živého náhledu pro videosekvence a k zahájení a ukončení záznamu videosekvence; volitelné dálkové ovládní ML-L3 však nelze použít pro záznam videosekvencí; tlačítko spouště na dálkovém ovládní ML-L3 nemá žádnou funkci.

Záznam videosekvencí

Při použití této možnosti nelze v případě otočení voliče živého náhledu do polohy  použít tlačítko spouště pro aktivaci funkcí, jako je intervalové snímání nebo záznam referenčních dat pro funkci odstranění prachu ze snímku, nelze zobrazit provozní informace (☐ 10) pomocí tlačítka  a fotografické informace pomocí tlačítek, kterým bylo zobrazení těchto informací přiřazeno aktivací možnosti **Zobr. provoz. info. pro fotogr.** (☐ 259, 260) v uživatelské funkci g1 (**Funkce tlačítka Fn**), g2 (**Funkce tl. hloubky ostrosti**) nebo g3 (**Funkce tlačítka AE-L/AF-L**). Chcete-li použít tyto funkce, vyberte možnost **Fotografování**.

☷ Menu nastavení: *Nastavení fotoaparátu*

Chcete-li zobrazit menu nastavení, stiskněte tlačítko MENU a vyberte kartu ☷ (menu nastavení).

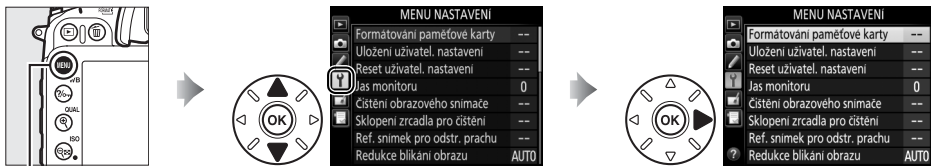

Tlačítko MENU

Menu nastavení obsahuje následující položky:

Položka	📖	Položka	📖
Formátování paměťové karty	262	Komentář ke snímku	266
Uložení uživat. nastavení	55	Informace o autorském právu	267
Reset uživat. nastavení	56	Uložení/načtení nastavení	268
Jas monitoru	262	Virtuální horizont	269
Čištění obrazového snímače	313	Data objektivu bez CPU	149
Sklopení zrcadla pro čištění ¹	315	Jemné doladění AF	270
Ref. snímek pro odstr. prachu	263	HDMI	216
Redukce blikání obrazu	264	GPS	152
Časové pásmo a datum	265	Bezdrátový mobilní adaptér	271
Jazyk (Language)	265	Síť	206
Automatické otáčení snímků	265	Přenos pomocí Eye-Fi ²	272
Informace o baterii	266	Verze firmwaru	272

1 Není k dispozici při nízké kapacitě baterie.

2 Dostupný pouze tehdy, je-li vložena kompatibilní paměťová karta Eye-Fi (📖 272).



Viz také

Výchozí nastavení položek menu jsou uvedena na straně 326.



Formátování paměťové karty

Tlačítko MENU →  menu nastavení



Chcete-li zahájit formátování, vyberte slot pro paměťovou kartu a možnost **Ano**. *Pamatujte si, že formátování trvale maže všechny snímky a ostatní data na paměťové kartě ve vybraném slotu. Před zahájením formátování si proto zálohujte data, která chcete uchovat.*



Během formátování

Během formátování nevybírejte fotoaparát ani nevyjímejte paměťové karty.

Dvoutlačítkové formátování

Paměťové karty lze formátovat rovněž současným stisknutím tlačítek  (ZRUŠIT) a  (OK) na dobu delší než 2 s (☐ 32).

Jas monitoru

Tlačítko MENU →  menu nastavení

Stisknutím tlačítek ▲ a ▼ se nastavuje jas monitoru pro přehrávání a zobrazení menu a obrazovky informací. Vyšší hodnoty nastavte pro dosažení vyššího jasu, nižší hodnoty pro dosažení nižšího jasu.



Jas monitoru

Hodnoty **+4** a vyšší zlepšují viditelnost obrazu na monitoru na jasném světle, ale mají za následek zelený nádech u žlutých barevných odstínů. Chcete-li získat přesnou reprodukci barev, použijte nižší hodnoty.

Viz také

Informace o nastavení jasu monitoru v režimu živého náhledu viz strana 157.

Tato položka slouží k získání referenčních dat pro funkci odstranění prachu ze snímku v softwaru Capture NX 2 (dostupný samostatně; další informace viz návod k obsluze softwaru Capture NX 2).

Položka **Ref. snímek pro odstr. prachu** je k dispozici pouze při nasazení objektivu s vestavěným CPU na fotoaparát. Doporučuje se použít objektiv s ohniskovou vzdáleností minimálně 50 mm. Při použití zoomu nastavte nejdelší ohniskovou vzdálenost.

1 Zvolte způsob aktivace funkce.

Vyberte jednu z následujících možností a stiskněte tlačítko **OK**. Chcete-li se vrátit zpět bez pořízení dat pro funkci odstranění prachu ze snímku, stiskněte tlačítko **MENU**.



- **Spustit:** Zobrazí se zpráva na obrázku vpravo a na kontrolním panelu a v hledáčku se zobrazí nápis „rEF“.
- **Vyčistit snímač a spustit:** Tuto možnost použijte pro vyčištění obrazového snímače před aktivací funkce. Po dokončení čištění obrazového snímače se zobrazí zpráva na obrázku vpravo a na kontrolním panelu a v hledáčku se zobrazí nápis „rEF“.

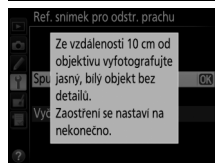
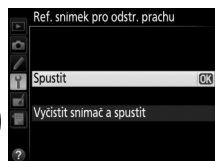

2 Pomocí hledáčku vytvořte kompozici snímku s bílým objektem bez detailů.

Objektiv fotoaparátu umístěte do vzdálenosti přibližně deseti centimetrů od dobře osvětleného bílého objektu bez struktur. Kompozici snímku vytvořte tak, aby bílý objekt zaplnil celé obrazové pole, a namáčkněte tlačítko spouště do poloviny.

Je-li aktivní automatické zaostřování, zaostří fotoaparát automaticky na nekonečno; při použití manuálního zaostřování zaostřete na nekonečno manuálně.

3 Pořídte referenční data pro funkci odstranění prachu.

Stiskněte tlačítko spouště zbývající část jeho chodu až na doraz a pořídte referenční data pro funkci odstranění prachu ze snímku. Při stisknutí tlačítka spouště se vypne monitor. Pamatujte si, že v případě špatného osvětlení objektu proběhne redukce šumu, což prodlouží dobu záznamu snímku.

Je-li referenční objekt příliš světlý nebo příliš tmavý, nemusí být fotoaparát schopen zaznamenat referenční data pro odstranění prachu ze snímku a zobrazí se zpráva na obrázku vpravo. V takovém případě vyberte jiný referenční objekt a opakujte postup od kroku 1.

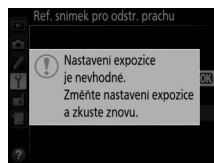

Čištění obrazového snímače

Referenční data pro odstranění prachu zaznamenaná před čištěním obrazového snímače není možné použít u snímků pořízených po čištění obrazového snímače. Možnost **Vyčistit snímač a spustit** vyberte pouze tehdy, nechcete-li použít referenční data pro odstranění prachu ze snímku po existující snímky.

Referenční data pro funkci odstranění prachu ze snímku

Stejná referenční data lze použít pro snímky zhotovené různými objektivy nebo při různých nastaveních clony. Referenční snímky nelze zobrazovat pomocí počítačových fotoeditačních aplikací. Při zobrazení referenčních snímků na fotoaparátu se zobrazí šachovnice.



Redukce blikání obrazu

Tlačítko MENU → menu nastavení

Tato položka potlačuje blikání obrazu a proužkování při fotografování pod zářivkovým světlem nebo rtuťovými výbojkami během živého náhledu a během záznamu videosekvence. Chcete-li ponechat automatickou volbu správné frekvence na fotoaparátu, vyberte možnost **Automaticky**, jinak nastavte manuálně frekvenci odpovídající místní elektrické síti.

Redukce blikání obrazu

Pokud možnost **Automaticky** neposkytuje požadované výsledky a zároveň si nejste jisti frekvencí místní elektrické sítě, vyzkoušejte obě možnosti – 50 a 60 Hz – a vyberte tu z nich, která poskytne nejlepší výsledky. Redukce blikání obrazu nemusí poskytovat očekávané výsledky u objektů s příliš vysokým jasem. V takovém případě vyberte před aktivací režimu živého náhledu režim **A** nebo **M** a nastavte větší zaclonění (vyšší clonové číslo).

Časové pásmo a datum

Tlačítko MENU → Y menu nastavení

Tato položka slouží k nastavení časového pásma, hodin fotoaparátu, pořadí zobrazení data a k zapnutí/vypnutí letního času (☞ 28).

Možnost	Popis
Časové pásmo	Výběr časového pásma. Hodiny fotoaparátu se automaticky nastaví na čas nového časového pásma.
Datum a čas	Nastavení hodin fotoaparátu. Nejsou-li nastavené hodiny fotoaparátu, zobrazuje se na obrazovce informací blikající symbol  .
Formát data	Volba pořadí zobrazení dne, měsíce a roku.
Letní čas	Zapnutí a vypnutí letního času. Hodiny fotoaparátu se automaticky posunou o jednu hodinu vpřed nebo zpět. Výchozí nastavení je Vypnuto .

Jazyk (Language)

Tlačítko MENU → Y menu nastavení

Tato položka slouží k výběru jazyka pro menu fotoaparátu a zobrazované zprávy.

Automatické otáčení snímků

Tlačítko MENU → Y menu nastavení

Snímky zhotovené při použití možnosti **Zapnuto** obsahují informaci o orientaci fotoaparátu, což umožňuje jejich automatické otočení do správné orientace při přehrávání (☞ 185), resp. při zobrazení v softwaru ViewNX 2 (součást dodávky) nebo Capture NX 2 (dostupný samostatně; ☞ 309). Zaznamenávají se následující orientace přístroje:



Orientace na šířku (krajina)



Fotoaparát otočený o 90° ve směru hodinových ručiček



Fotoaparát otočený o 90° proti směru hodinových ručiček

Orientace fotoaparátu se nezaznamenává při použití možnosti **Vypnuto**. Tuto možnost použijte při panorámování nebo pořizování snímků s objektivem namířeným nahoru nebo dolů.

Otočení na výšku

Chcete-li při přehrávání automaticky otáčet snímky orientované na výšku, vyberte možnost **Zapnuto** v položce **Otočení na výšku** v menu přehrávání (☞ 222).



Tato položka slouží k zobrazení informací o aktuálně vložené baterii.

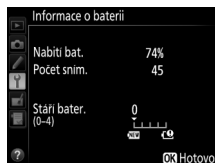

Možnost	Popis
Nabítí bat.	Zobrazuje aktuální stav baterie v procentech.
Počet sním.	Zobrazuje počet spuštění závěrky s aktuální baterií od posledního nabití baterie. Pozor, fotoaparát může v některých případech spustit závěrku, aniž by došlo k záznamu snímku – například při měření vyvážení bílé barvy pro manuální nastavení.
Stáří bater.	Pětistupňová indikace životnosti baterie. Číslice 0 (NEW) indikuje plnou výkonnost baterie, číslice 4 (!) indikuje dosažení konce provozní životnosti baterie a nutnost její výměny. Nové baterie, které nabijete při teplotě pod přibližně 5 °C, mohou dočasně indikovat nižší zbývající životnost; indikace stáří baterie se ale vrátí do normálu, jakmile bude baterie nabita v prostředí s teplotou okolo 20 °C nebo vyšší.

Battery Pack MB-D15

Na obrázku vpravo je vyobrazena indikace pro Battery Pack MB-D15. Při použití tužkových baterií typu AA je stav baterií indikován symbolem stavu baterie; ostatní položky se nezobrazují.

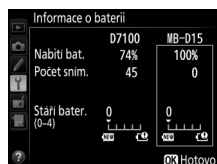

Komentář ke snímku

Tato položka přidává komentáře k nově pořizovaným snímkům. Komentáře lze zobrazit jako metadata v softwaru ViewNX 2 (součást dodávky) nebo Capture NX 2 (dostupný samostatně; 309). Komentář se zobrazuje rovněž na stránce fotografických informací na obrazovce informací o snímku (190). K dispozici jsou následující možnosti:

- **Zadat komentář:** Vložení komentáře způsobem popsaným na straně 111. Komentáře mohou mít délku až 36 znaků.
- **Připojit komentář:** Tuto možnost vyberte, chcete-li připojit požadovaný komentář ke všem následně zhotoveným snímkům. Možnost **Připojit komentář** lze zapnout nebo vypnout jejím vybráním a stisknutím tlačítka . Po výběru požadovaného nastavení stisknete tlačítko pro návrat.

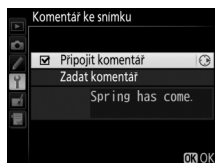

Tato položka slouží k přidání informací o autorském právu k nově pořizovaným snímkům. Informace o autorském právu se nachází mezi údaji na obrazovce informací ke snímku (☐ 190) a může být zobrazena jako metadata v softwaru ViewNX 2 (součást dodávky) nebo Capture NX 2 (volitelné příslušenství; ☐ 309). K dispozici jsou následující možnosti:

- **Autor:** Vložte jméno fotografa způsobem popsaným na straně 111. Jméno fotografa může mít délku až 36 znaků.
- **Autorské právo:** Vložte jméno držitele autorského práva způsobem popsaným na straně 111. Jména držitelů autorského práva mohou mít délku až 54 znaků.
- **Připojit inf. o autorském právu:** Tuto možnost vyberte, chcete-li připojit informace o autorském právu ke všem následně zhotoveným snímkům. Možnost **Připojit inf. o autorském právu** lze zapnout a vypnout výběrem možnosti a stisknutím tlačítka ►. Po výběru požadovaného nastavení stisknete tlačítko  pro návrat.



Informace o autorském právu

Abyste zabránili neautorizovanému použití jména autora nebo držitele autorského práva, ujistěte se, že před půjčením nebo předáním fotoaparátu jiné osobě není vybrána možnost **Připojit inf. o autorském právu** a jsou prázdná pole **Autor** a **Autorské právo**. Společnost Nikon nepřebírá odpovědnost za jakékoli škody nebo spory vzniklé v důsledku použití položky **Informace o autorském právu**.

Chcete-li uložit následující nastavení na paměťovou kartu ve Slotu 1, vyberte možnost **Uložit nastavení** (📄 69; pokud je karta plná, zobrazí se chybové hlášení). Tuto položku použijte pro sdílení nastavení mezi fotoaparát D7100.

Menu	Položka	Menu	Položka
Přehrávání	Možnosti zobraz. pro přehráv.	Uživatelské funkce	Všechny uživatelské funkce s výjimkou položky Reset uživatelských funkcí
	Kontrola snímků		Čištění obrazového snímače
	Po vymazání		Redukce blikání obrazu
	Otočení na výšku		Časové pásmo a datum (kromě data a času)
Fotografování	Pojmenování souborů	Nastavení	Jazyk (Language)
	Paměťová karta ve Slotu 2		Automatické otáčení snímků
	Kvalita obrazu		Komentář ke snímku
	Velikost obrazu		Informace o autorském právu
	Obrazové pole		Data objektivu bez CPU
	Komprese JPEG		HDMI
	Záznam ve formátu NEF (RAW)		GPS
	Vyvážení bílé barvy (včetně jemného vyvážení a paměti d-1–d-6)		Bezdrátový mobilní adaptér
	Předvolby Picture Control		Přenos pomocí Eye-Fi
	Barevný prostor		Moje menu/ Poslední nastavení
	Active D-Lighting	Všechna poslední nastavení	
	Automatická korekce zkreslení	Výběr karet	
	Redukce šumu pro dlouhé exp.		
	Redukce šumu pro vys. ISO		
	Nastavení citlivosti ISO		
	Nastavení videa		

Nastavení uložená pomocí tohoto typu fotoaparátu lze obnovit pomocí možnosti **Načíst nastavení**. Pamatujte si, že položka **Uložení/načtení nastavení** je dostupná pouze v případě přítomnosti paměťové karty ve fotoaparátu; možnost **Načíst nastavení** je dostupná pouze v případě, že paměťová karta obsahuje uložená nastavení.

Uložená nastavení

Nastavení fotoaparátu jsou uložena v souboru s názvem NCSETUPB. Dojde-li ke změně názvu souboru, nebude fotoaparát schopen načíst nastavení.

Tato položka zobrazuje virtuální horizont na základě informací ze snímače náklonu fotoaparátu. Není-li fotoaparát nakloněn doleva ani doprava, zobrazí se referenční linka bočního náklonu zeleně. Jeden dílek stupnice odpovídá 5°.

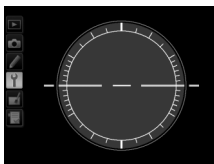

Fotoaparát ve vodorovné poloze

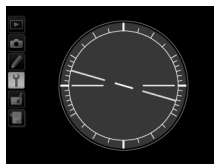

Fotoaparát nakloněn doleva nebo doprava

Náklon fotoaparátu

Zobrazení virtuálního horizontu není přesné, když je fotoaparát nakloněn v ostrém úhlu směrem vpřed nebo vzad. Jestliže fotoaparát není schopen měřit náklon, hodnota náklonu se nezobrazí.

Viz také

Informace o zobrazení virtuálního horizontu v hledáčku viz uživatelská funkce f2 (**Funkce tlačítka Fn**;  253, 254). Informace o zobrazení virtuálního horizontu v režimu živého náhledu viz strany 159 a 166.

Tato položka umožňuje jemné doladění činnosti automatického zaostřování pro až 12 typů objektivů. Doladování činnosti automatického zaostřování se ve většině situací nedoporučuje a může kolidovat s normálním zaostřováním, proto jej používejte pouze v oprávněných případech.

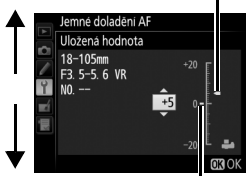
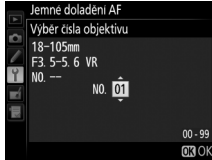
Možnost	Popis
Jemné dolad. AF (zap./vyp.)	<ul style="list-style-type: none"> • Zapnuto: Zapíná funkci doladění AF. • Vypnuto: Vypíná funkci doladění AF.
Uložená hodnota	<p>Doladuje AF pro aktuální objektiv (pouze objektivy s vestavěným CPU). Stisknutím tlačítek ▲ a ▼ vyberte hodnotu mezi +20 a -20. Je možné uložit až 12 typů objektivů. Pro každý typ objektivu je možné uložit pouze jednu hodnotu.</p> <p><i>Pohyb roviny zaostření směřem od fotoaparátu. Aktuální hodnota</i></p> 
Výchozí hodnota	<p>Neexistuje-li pro aktuálně nasazený objektiv (pouze objektivy s vestavěným CPU) hodnota doladění AF, volí hodnotu doladění AF.</p> <p><i>Pohyb roviny zaostření směrem k fotoaparátu. Předchozí hodnota</i></p>
Seznam uložených hodnot	<p>Seznam dříve uložených hodnot doladění AF. Chcete-li odstranit ze seznamu některý objektiv, vyberte požadovaný objektiv a stiskněte tlačítko (cancel). Chcete-li změnit identifikaci objektivu (například výběrem identifikace, která bude stejná jako poslední dvě číslice sériového čísla objektivu, abyste objektiv odlišili od jiných objektivů stejného typu z důvodu skutečnosti, že položku Uložená hodnota lze použít pouze pro jeden objektiv každého typu), vyberte požadovaný objektiv a stiskněte tlačítko ►.</p> <p>Zobrazí se menu, které můžete vidět na obrázku vpravo; stisknutím tlačítek ▲ a ▼ vyberte identifikaci a stisknutím tlačítka uložte změny a ukončete menu.</p> 

Doladění činnosti AF

Po použití funkce doladění AF nemusí být fotoaparát schopen zaostřit na nejkratší zaostřitelnou vzdálenost nebo nekonečno.

Živý náhled

Doladění automatického zaostřování není aplikováno při použití živého náhledu (153).

Uložená hodnota

Pro každý typ objektivu je možné uložit pouze jednu hodnotu. Pokud použijete telekonvertor, je možné uložit samostatné hodnoty pro každou kombinaci objektivu a telekonvertoru.

Tato položka určuje, jestli fotoaparát naváže bezdrátové spojení s chytrými zařízeními při zapojení volitelného bezdrátového mobilního adaptéru WU-1a (📖 310) do konektoru USB fotoaparátu.





Možnost	Popis
Povolit	Povolení bezdrátového připojení k chytrým zařízením s nainstalovaným softwarem Wireless Mobile Utility.
Zakázat	Zakázání bezdrátových připojení k chytrým zařízením. Tuto možnost vyberte na místech, kde je zakázáno používat bezdrátová zařízení. Výběrem této možnosti se rovněž snižuje vybíjení baterie fotoaparátu.



Tato položka se zobrazuje pouze tehdy, je-li do fotoaparátu vložena paměťová karta Eye-Fi (dostupná samostatně od dodavatelů třetích stran). Chcete-li přenášet snímky do zvoleného cílového umístění, vyberte možnost **Povolit** (jsou-li ve fotoaparátu vloženy dvě karty Eye-Fi, můžete vybrat kartu používanou pro přenos). Nemí-li k dispozici dostatečně silný signál, nelze snímky přenášet.

Při práci s bezdrátovými zařízeními se řiďte místními zákony v této oblasti a na místech, kde jsou bezdrátová zařízení zakázána, vyberte možnost **Zakázat**.

Po vložení karty Eye-Fi je indikován její stav symbolem na obrazovce informací:

- : Přenos pomocí Eye-Fi je zakázán.
- : Přenos pomocí Eye-Fi je povolen, ale nejsou dostupné žádné snímky, které by bylo možné přenést.
-  (statický): Přenos pomocí Eye-Fi je povolen; čeká se na zahájení přenosu.
-  (animovaný): Přenos pomocí Eye-Fi je povolen; probíhá přenos dat.
- : Chyba – fotoaparát nemůže ovládat kartu Eye-Fi. Pokud se na kontrolním panelu nebo v hledáčku zobrazí blikající nápis **ERR**, vyhledejte informace na straně 334; pokud nápis neblinká, lze normálně fotografovat, ale nemusí být možné změnit nastavení Eye-Fi.

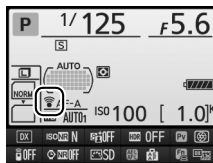

Karty Eye-Fi

Karty Eye-Fi mohou vysílat bezdrátové signály i při použití možnosti **Zakázat**. Zobrazuje-li se na monitoru varování (☐ 334), vypněte fotoaparát a vyjměte kartu.

Další informace získáte v návodu k obsluze karty Eye-Fi a přímo u výrobce. Fotoaparát lze použít k zapnutí a vypnutí karet Eye-Fi, ale nemusí podporovat ostatní funkce Eye-Fi.

Některé karty nemusí být dostupné v některých zemích nebo regionech; další informace získáte od výrobce. Karty Eye-Fi lze využívat pouze v zemi, kde byly zakoupeny. Ujistěte se, že firmware karty Eye-Fi byl aktualizován na nejnovější verzi.

Používání karet Eye-Fi v režimu Ad hoc

Při použití karet Eye-Fi s podporou režimu ad hoc může připojení vyžadovat delší čas. Nastavte uživatelskou funkci c2 (**Časovač pohotovost. režimu**, ☐ 237) na 30 s nebo delší dobu.

Verze firmwaru

Tato položka zobrazuje aktuální verzi firmwaru fotoaparátu.

Menu retušování:

Tvorba retušovaných kopií snímků



Chcete-li zobrazit menu retušování, stiskněte tlačítko MENU a vyberte kartu  (menu retušování).



Tlačítko MENU

Položky v menu retušování jsou používány k vytvoření oříznutých nebo retušovaných kopií existujících snímků. Menu retušování se zobrazí pouze v případě, že je ve fotoaparátu vložena paměťová karta obsahující snímky (pamatujte si, že v případě použití paměťové karty k současnému ukládání kopií snímků ve formátu RAW/NEF a JPEG způsobem popsaným na straně 66 se použité retušovací funkce kromě funkcí **Prolínání snímků** a **Zpracování snímků NEF (RAW)** aplikují pouze na kopie ve formátu JPEG).

Položka		Položka	
 D-Lighting	276	 Vyrovnání	285
 Korekce efektu červených očí	276	 Korekce zkraslení	285
 Oříznutí snímků	277	 Rybí oko	285
 Monochromatické	277	 Omalovánky	286
 Filtrové efekty	278	 Barevná skica	286
 Vyvážení barev	279	 Korekce perspektivy	286
 Prolínání snímků ¹	280	 Efekt miniatury	287
 Zpracování snímků NEF (RAW)	282	 Selektivní barva	288
 Změna velikosti snímku	283	 Úprava videosekvencí	173
 Rychlé vylepšení	284	 Porovnání snímků vedle sebe ²	290

- 1 Lze zvolit pouze stisknutím tlačítka MENU a výběrem karty .
- 2 Dostupné pouze v případě stisknutí tlačítka  v režimu přehrávání jednotlivých snímků během zobrazení retušované kopie nebo originálního snímku.

Retušované kopie

Většinu volitelných položek pro retušování lze aplikovat na kopie vytvořené pomocí jiných retušovacích funkcí, s výjimkou položek **Prolínání snímků** a **Úprava videosekvencí > Vybrat počát./koncový bod** však lze každou položku aplikovat pouze jednou (pamatujte si, že vícenásobné úpravy mohou vést ke ztrátě detailů). Položky, které nelze aplikovat na aktuální snímek, se zobrazují šedě a nejsou dostupné.

Kvalita obrazu

S výjimkou kopií snímků vytvořených pomocí položek **Oříznutí snímků**, **Prolínání snímků**, **Zpracování snímků NEF (RAW)** a **Změna velikosti snímku** mají kopie vytvořené ze snímků JPEG stejné nastavení kvality a velikosti obrazu jako originální snímky; kopie snímků vytvořené ze snímků NEF (RAW) jsou ukládány jako velké snímky JPEG s nastavením kvality Jemný. Při ukládání kopií ve formátu JPEG je použita komprese Priorita velikosti.



Tvorba retušovaných kopií snímků

Chcete-li vytvořit retušovanou kopii snímku:

- 1 Vyberte položku v menu retušování.**
Pomocí tlačítek ▲ a ▼ vyberte položku a potvrďte výběr stisknutím tlačítka ►.

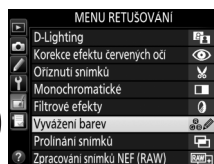

- 2 Vyberte snímek.**
Vyberte snímek a stiskněte tlačítko ⊕ (chcete-li zobrazit vybraný snímek na celé obrazovce, stiskněte a držte tlačítko Q (QUAL); chcete-li zobrazit snímky v jiných umístěních postupem popsaným na straně 186, stiskněte a držte tlačítko BKT a stiskněte tlačítko ▲).



Retušování

Fotoaparát nemusí být schopen zobrazit nebo retušovat snímky vytvořené pomocí jiných zařízení.

- 3 Vyberte možnosti retušování.**
Další informace viz části související s vybranými položkami. Chcete-li práci ukončit bez vytvoření retušované kopie, stiskněte tlačítko MENU.



Zpožd. pro vypn. monitoru

Pokud nejsou po určitou dobu prováděny žádné činnosti, monitor se vypne a prováděné operace jsou zrušeny. Všechny neuložené změny budou ztraceny. Chcete-li prodloužit dobu, po kterou zůstává monitor zapnutý, vyberte delší dobu zobrazení menu v uživatelské funkci c4 (**Zpožd. pro vypn. monitoru**, □ 238).

- 4 Vytvořte retušovanou kopii snímku.**
Stisknutím tlačítka ⊕ vytvořte retušovanou kopii snímku. Retušované kopie snímků jsou označeny symbolem ☑.



Tvorba retušovaných kopií snímků během přehrávání

Retušované kopie lze vytvořit rovněž během přehrávání.



Zobrazte snímek na celé obrazovce a stiskněte tlačítko **i**.



Vyberte možnost a stiskněte tlačítko **OK**.

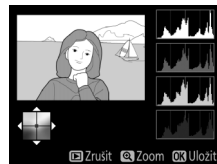

Vytvořte retušovanou kopii.

Funkce D-Lighting slouží k vyjasnění stínů a je ideálním řešením pro snímky tmavých objektů a objektů v protisvětle.

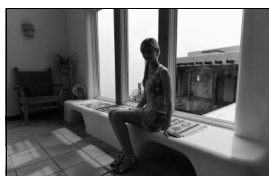

Před úpravou



Po úpravě

Pomocí tlačítek ▲ a ▼ nastavte sílu prováděné korekce. Účinek nastavení lze zobrazit a zkontrolovat na obrazovce úprav. Stisknutím tlačítka zkopírujete snímek.

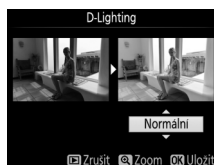

Korekce efektu červených očí

Tato položka slouží ke korekci efektu „červených očí“ způsobeného bleskem a je dostupná pouze pro snímky pořízené s pomocí blesku. Snímek vybraný pro aplikaci korekce efektu červených očí lze zobrazit pro kontrolu na obrazovce úprav. Zkontrolujte výsledek korekce efektu červených očí a způsobem popsaným v následující tabulce vytvořte korigovanou kopii snímku. Pamatujte si, že korekce efektu červených očí nemusí za všech okolností přinést očekávané výsledky a ve velmi ojedinělých případech může být aplikována na ta místa snímku, která nejsou ovlivněna efektem červených očí; před dalším pokračováním proto pečlivě zkontrolujte náhled snímku.

Pro	Použijte	Popis
Zvětšení	(QUAL)	Stisknutím tlačítka (QUAL) zvětšíte výřez snímku, stisknutím tlačítka (ISO) zmenšíte výřez snímku. Během zvětšení snímku lze pomocí multifunkčního voliče zobrazit části snímku, které nejsou aktuálně viditelné na monitoru. Podržením tlačítka multifunkčního voliče ve stisknuté poloze se lze rychle posouvat do momentálně nezobrazených částí snímku. Stisknutím tlačítek pro zvětšování snímku nebo tlačítek multifunkčního voliče se zobrazí navigační obrazovka; oblast snímku aktuálně viditelná na monitoru je indikována žlutým rámečkem. Funkci zvětšení snímku zrušíte stisknutím tlačítka .
Zmenšení	(ISO)	
Zobrazení dalších částí snímku		
Zrušení funkce zvětšení výřezu snímku		
Vytvoření kopie snímku		Detekuje-li fotoaparát výskyt efektu červených očí na vybraném snímku, vytvoří se korigovaná kopie snímku, na které bude tento efekt zredukován. Není-li fotoaparát schopen detekovat efekt červených očí, nevytvoří se žádná kopie snímku.

Oříznutí snímků

Tlačítka MENU → menu retušování

Tato položka vytváří oříznuté kopie vybraných snímků. Vybraný snímek se zobrazuje včetně žlutě vyznačeného zvoleného výřezu; oříznutou kopii snímku vytvoříte postupem popsáním v následující tabulce.



Pro	Použijte	Popis
Zmenšení velikosti výřezu		Stisknutím tlačítka ISO se zmenší velikost výřezu.
Zvětšení velikosti výřezu		Stisknutím tlačítka QUAL se zvětší velikost výřezu.
Změna poměru stran výřezu		Otáčením hlavního příkazového voliče lze přepínat mezi poměry stran 3 : 2, 4 : 3, 5 : 4, 1 : 1 a 16 : 9.
Nastavení polohy výřezu		Pomocí multifunkčního voliče se nastaví poloha výřezu ve snímku. Stisknutím a podržením voliče se výřez rychle přemístí požadovaným směrem.
Vytvoření kopie snímku		Aktuální výřez snímku se uloží do samostatného souboru.

Oříznutí snímků: Kvalita a velikost obrazu

Kopie vytvořené ze snímků NEF (RAW) a NEF (RAW) + JPEG mají kvalitu obrazu (□ 66) JPEG Jemný; oříznuté kopie vytvořené ze snímků JPEG mají stejnou kvalitu obrazu jako originální snímky. Velikost kopií snímků se mění v závislosti na zvoleném výřezu a poměru stran a zobrazuje se v levém horním rohu zobrazeného výřezu.



Zobrazení oříznutých kopií

Při zobrazování oříznutých kopií snímků nemusí být dostupná funkce zvětšení výřezu snímku.

Monochromatické

Tlačítka MENU → menu retušování

Tato položka vytváří kopie snímků pomocí možností **Černobílé**, **Sépiové** a **Kyanotypie** (modrobílé monochromatické zbarvení).

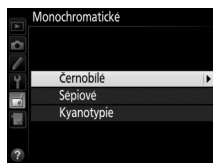

Výběrem možnosti **Sépiové** nebo **Kyanotypie** se zobrazí náhled vybraného snímku; stisknutím tlačítka ▲ se zvýší sytost zbarvení, stisknutím tlačítka ▼ se sníží sytost zbarvení. Monochromatická kopie snímku se vytvoří stisknutím tlačítka .

Zvýšení sytosti barev



Snížení sytosti barev



Tato položka nabízí následující filtrové efekty. Poté, co níže popsáním způsobem vyberete filtr s požadovaným efektem, stiskněte tlačítko pro zkopírování snímku.

Možnost	Popis	
Skylight filtr	Vytváří efekt obdobný použití filtru skylight a snižuje podíl modrých odstínů ve snímku. Náhled účinku filtru lze zobrazit na monitoru způsobem uvedeným na obrázku vpravo.	
Oteplující filtr	Vytváří kopie snímků s účinkem obdobným použití oteplujícího filtru a propůjčuje kopii „teplý“ červený nádech. Náhled účinku efektu lze zobrazit na monitoru.	
Filtr zesilující červenou	Zvýrazňuje červené (Filtr zesilující červenou), zelené (Filtr zesilující zelenou) nebo modré (Filtr zesilující modrou) barevné odstíny. Stisknutím tlačítka ▲ se účinek filtru zvyšuje, stisknutím tlačítka ▼ se účinek filtru snižuje.	
Filtr zesilující zelenou		
Filtr zesilující modrou		
Filtr typu hvězda	<p>Přidává hvězdicový efekt ke zdrojům světla.</p> <ul style="list-style-type: none"> • Počet bodů: K dispozici jsou možnosti čtyři, šest nebo osm. • Síla filtru: Určuje hodnotu jasu zdrojů světla, které budou ovlivněny účinkem filtru. • Úhel natočení filtru: Určuje úhel bodů (ramen hvězdice). • Délka bodů: Určuje délku ramen bodů (ramen hvězdice). • Potvrdit: Zobrazuje náhled účinků filtru způsobem uvedeným na obrázku vpravo. Stisknutím tlačítka se zobrazí náhled kopie na celé obrazovce. • Uložit: Vytvoří retušovanou kopii snímku. 	
Změkčovací filtr	Přidává efekt změkčovacího filtru. Pomocí tlačítek ▲ a ▼ se nastaví síla filtru.	

Tato položka umožňuje níže vyobrazeným způsobem vytvářet za pomoci multifunkčního voliče kopie snímků s modifikovaným vyvážením barev. Účinky změn se zobrazují na monitoru společně s histogramy pro červený, zelený a modrý kanál (189) indukujícími rozložení odstínů na kopii snímku.

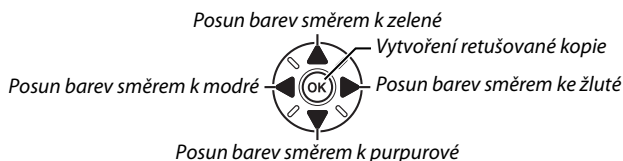

Zvětšení

Chcete-li zvětšit snímek zobrazený na monitoru, stiskněte tlačítko (QUAL). Histogram se aktualizuje a zobrazí se pouze údaje pro část snímku zobrazenou na monitoru. Během zvětšení snímku lze stisknutím tlačítka (WB) přepínat mezi vyvážením barev a zvětšením. Je-li aktivní zvětšení výřezu snímku, lze pomocí tlačítek (QUAL) a (ISO) zvětšovat a zmenšovat snímek a procházet jeho skryté části pomocí multifunkčního voliče.



Prolínání snímků kombinuje dva existující snímky NEF (RAW) do jediného snímku, který se uloží nezávisle na originálních snímcích; výsledky, které využívají data RAW z obrazového snímače fotoaparátu, jsou výrazně lepší, než snímky vzniklé zkombinováním ve fotoeditačních softwarových aplikacích. Nový snímek se uloží s aktuálním nastavením kvality a velikosti obrazu; před vytvořením prolnutí nastavte kvalitu a velikost obrazu (66, 68; k dispozici jsou všechny možnosti). Chcete-li vytvořit kopii snímku ve formátu NEF (RAW), zvolte kvalitu obrazu **NEF (RAW)**.

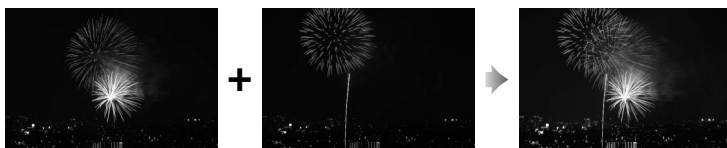

1 Vyberte položku **Prolínání snímků**.

V menu retušování vyberte položku **Prolínání snímků** a stiskněte tlačítko .



Zobrazí se dialog, který můžete vidět na obrázku vpravo, s vybranou položkou **Sn. 1**; stisknutím tlačítka se zobrazí seznam snímků NEF vytvořených tímto fotoaparátem.

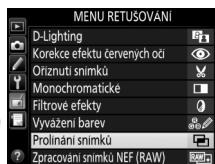

2 Vyberte první snímek.

Pomocí multifunkčního voliče vyberte první snímek určený k prolnutí. Chcete-li zobrazit vybraný snímek na celé obrazovce, stiskněte a držte tlačítko (**QUAL**) (chcete-li zobrazit snímky v jiných umístěních postupem popsáním na straně 186, stiskněte a držte tlačítko **BKT** a stiskněte tlačítko). Stisknutím tlačítka potvrďte výběr aktuálního snímku a vraťte se na obrazovku s náhledy.

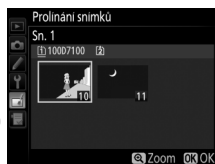

3 Vyberte druhý snímek.

Vybraný snímek se zobrazí jako **Sn. 1**. Vyberte položku **Sn. 2** a stiskněte tlačítko , potom vyberte druhý snímek postupem popsáním v kroku 2.

4 Upravte nastavení expozičního podílu snímku.

Vyberte položku **Sn. 1** nebo **Sn. 2** a pomocí tlačítek ▲ a ▼ optimalizujte expozici volbou expozičního podílu snímku v rozmezí hodnot 0,1 až 2. Zopakujte totéž pro druhý snímek. Výchozí hodnota je 1; výběrem hodnoty 0,5 snížíte expoziční podíl snímku na polovinu,

výběrem hodnoty 2 expoziční podíl snímku zdvojnásobíte. Účinek aktuálně nastaveného expozičního podílu snímku lze kontrolovat ve sloupci **Náhled**.



5 Zobrazte a zkontrolujte prolnutí.

Pomocí tlačítek ◀ a ▶ umístěte kurzor do sloupce **Náhled** a pomocí tlačítek ▲ a ▼ vyberte možnost **Prolnout**. Stisknutím tlačítka OK zobrazte pro kontrolu způsobem uvedeným na obrázku vpravo náhled prolnutí (chcete-li uložit prolnutí bez zobrazování náhledu, vyberte možnost **Uložit**). Chcete-li se vrátit ke kroku 4 a vybrat nové snímky nebo upravit nastavení expozičního podílu, stiskněte tlačítko ISO.



6 Uložte prolnutí.

Stisknutím tlačítka OK během zobrazení náhledu uložte kombinovaný prolnutý snímek. Po vytvoření prolnutí snímků se na celé ploše monitoru zobrazí kombinovaný prolnutý snímek.



✓ Prolínání snímků

Kombinovat lze pouze snímky NEF (RAW) se stejným obrazovým polem a barevnou (bitovou) hloubkou.

Vytvořené prolnutí obsahuje stejné informace o snímku (včetně data záznamu, režimu měření expozice, času závěrky, clony, expozičního režimu, korekce expozice, ohniskové vzdálenosti a orientace snímku), hodnotu vyvážení bílé barvy a nastavení Picture Control jako snímek vybraný v položce **Sn. 1**. Komentář k aktuálnímu snímku se přidá během ukládání ke kombinovanému prolnutému snímku; informace o autorském právu se ale nezkopírují. Kombinované prolnuté snímky uložené ve formátu NEF (RAW) využívají kompresi nastavenou v položce **Typ** v menu **Záznam ve formátu NEF (RAW)** a mají stejnou barevnou (bitovou) hloubku jako originální snímky; kombinované prolnuté snímky uložené ve formátu JPEG využívají kompresi s prioritou velikosti souboru.



Tato položka vytváří kopie JPEG ze snímků NEF (RAW).

1 Vyberte položku Zpracování snímků NEF (RAW).

Vyberte položku **Zpracování snímků NEF (RAW)** v menu retušování a stiskněte tlačítko **▶** pro zobrazení dialogu pro výběr snímků, který obsahuje pouze snímky ve formátu NEF (RAW) vytvořené pomocí tohoto fotoaparátu.



2 Vyberte snímek.

Vyberte snímek (chcete-li zobrazit vybraný snímek na celé obrazovce, stiskněte a držte tlačítko **Q (QUAL)**; chcete-li zobrazit snímky v jiných umístěních postupem popsaným na straně 186, stiskněte a držte tlačítko **BKT** a stiskněte tlačítko **▲**). Stisknutím tlačítka **OK** potvrďte výběr snímku a pokračujte dalším krokem.



3 Vyberte nastavení kopie JPEG.

Upravte níže uvedená nastavení. Pamatujte si, že vyvážení bílé barvy není dostupné v kombinaci s vícenásobnou expozicí a snímky vytvořeny pomocí prolínání snímků, a že korekci expozice lze nastavit pouze na hodnoty v rozmezí -2 až $+2$ EV. Při úpravách nastavení předvoleb Picture Control se nezobrazuje graf Picture Control.

Zpracování snímků NEF (RAW)

Kvalita obrazu

EXE

NORM

A1

0.0

SD

ISO NR N

Kvalita obrazu (□ 66)

Velikost obrazu (□ 68)

Vyvážení bílé barvy (□ 89)

Korekce expozice (□ 86)

Předvolby Picture Control (□ 105)

Redukce šumu pro vys. ISO (□ 228)

Zrušit Zoom OK

Zpracování snímků NEF (RAW)

Barevný prostor

sRGB

N

Barevný prostor (□ 227)

D-Lighting (□ 276)

Zrušit Zoom OK

4 Zkopírujte snímek.

Vyberte možnost **EXE** a stisknutím tlačítka **OK** vytvořte kopii ve formátu JPEG z vybraného snímku (chcete-li ukončit menu bez vytvoření kopie snímku, stiskněte tlačítko **MENU**).



Změna velikosti snímku

Tlačítko **MENU** → menu retušování

Tato položka vytváří malé kopie vybraných snímků. U snímků s poměrem stran 16 : 9 (□ 163) nelze provádět změnu velikosti.

1 Vyberte položku **Změna velikosti snímku**.

Chcete-li změnit velikost vybraných snímků, zobrazte menu stisknutím tlačítka **MENU** a vyberte položku **Změna velikosti snímku** v menu retušování.

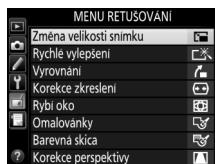

2 Vyberte cílové umístění.

Jsou-li vloženy dvě paměťové karty, můžete zvolit cílové umístění pro kopie se změnou velikostí tak, že vyberete možnost **Výběr cílového umístění** a stisknete tlačítko **▶** (pokud je vložena pouze jedna karta, pokračujte krokem 3).

Zobrazí se menu na obrázku vpravo; vyberte slot pro kartu a stiskněte tlačítko **OK**.

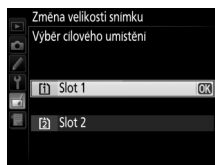
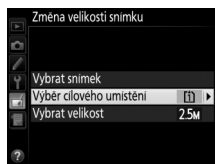

3 Vyberte velikost.

Vyberte položku **Vybrat velikost** a stiskněte tlačítko **▶**.

Zobrazí se možnosti, které můžete vidět na obrázku vpravo; vyberte požadovanou možnost a stiskněte tlačítko **OK**.

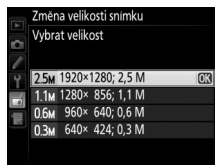
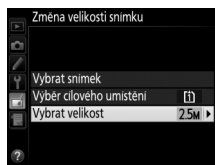

4 Vyberte snímky.

Vyberte možnost **Vybrat snímek** a stiskněte tlačítko ►.

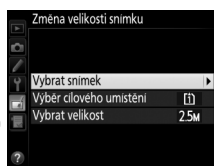

Zobrazí se dialog, který můžete vidět na obrázku vpravo; vybírejte snímky pomocí multifunkčního voliče a stisknutím tlačítka **ISO** potvrzujete nebo rušte výběry (chcete-li zobrazit vybraný snímek na celé obrazovce, stiskněte a držte tlačítko **QUAL**); chcete-li zobrazit snímky v jiných umístěních postupem popsaným na straně 186, stiskněte a držte tlačítko **BKT** a stiskněte tlačítko **▲**). Vybrané snímky jsou označeny symbolem . Po dokončení výběru stiskněte tlačítko **OK**.



5 Uložte kopie se změnou velikosti.

Zobrazí se dialog pro potvrzení. Vyberte možnost **Ano** a stisknutím tlačítka **OK** uložte kopie se změnou velikostí.

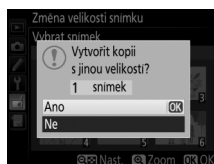

Zobrazení kopií se změnou velikosti

Pokud jsou zobrazeny kopie se změnou velikostí, nemusí být dostupná funkce zvětšení výřezu snímku.

Kvalita obrazu

Kopie vytvořené ze snímků NEF (RAW) a NEF (RAW) + JPEG mají kvalitu obrazu (66) JPEG Jemný; oříznuté kopie vytvořené ze snímků JPEG mají stejnou kvalitu obrazu jako originální snímky.

Rychlé vylepšení

Tlačítko MENU → menu retušování

Tato položka vytváří kopie snímků s vyšší sytostí barev a kontrastem. V případě potřeby je aplikována funkce D-Lighting pro vyjasnění tmavých objektů a objektů v protisvětle.

Pomocí tlačítek **▲** a **▼** nastavte sílu prováděných vylepšení. Účinek nastavení lze zobrazit a zkontrolovat na obrazovce úprav. Stisknutím tlačítka **OK** zkopírujete snímek.

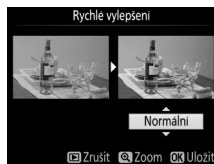

Vyrovnaní

Tlačítko MENU →  menu retušování

Tato položka vytváří vyrovnanou (vůči horizontu) kopii vybraného snímku. Stisknutím tlačítka ► se otáčí snímek ve směru hodinových ručiček až o pět stupňů, s kroky po přibližně 0,25 °, stisknutím tlačítka ◀ se otáčí snímek proti směru hodinových ručiček (účinek nastavení lze zobrazit a zkontrolovat na obrazovce úprav; pamatujte si, že okraje snímku mohou být oříznuty z důvodu dosažení pravoúhlého tvaru kopie). Stisknutím tlačítka ⊗ se zkopíruje snímek, resp. se stisknutím tlačítka ► ukončí menu a vrátí zobrazení do režimu přehrávání bez vytvoření kopie.

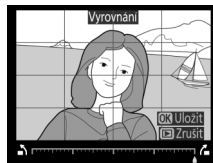

Korekce zkreslení

Tlačítko MENU →  menu retušování

Tato položka vytváří kopie s potlačeným zkreslením okrajových částí obrazu. Chcete-li, aby korekci zkreslení provedl automaticky fotoaparát, vyberte možnost **Automaticky** a poté proveďte jemné doladění pomocí multifunkčního voliče; chcete-li provést korekci manuálně, vyberte možnost **Manuálně** (pamatujte si, že možnost **Automaticky** není dostupná u snímků pořízených s použitím funkce automatické korekce zkreslení; viz strana 227). Stisknutím tlačítka ► se koriguje soudkové zkreslení, stisknutím tlačítka ◀ se koriguje poduškové zkreslení (účinky provedené korekce lze zobrazit a zkontrolovat na obrazovce úprav; pamatujte si, že silnější korekce zkreslení může vést k většímu oříznutí okrajů snímku). Stisknutím tlačítka ⊗ se zkopíruje snímek, resp. se stisknutím tlačítka ► ukončí menu a vrátí zobrazení do režimu přehrávání bez vytvoření kopie.

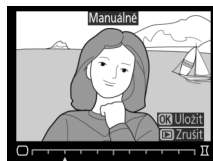

Automaticky

Možnost **Automaticky** je určena pouze pro snímky pořízené objektivem typu G a D (nelze aplikovat na objektivy PC, rybí oko a některé další objektivy). Při aplikaci funkce na jiné typy objektivů nelze zaručit správné výsledky.

Rybí oko

Tlačítko MENU →  menu retušování

Tato položka vytváří kopie, které vypadají, jako kdyby byly pořízeny objektivem typu rybí oko. Stisknutím tlačítka ► se účinek funkce zvyšuje (a rovněž narůstá oříznutí okrajových částí snímku), stisknutím tlačítka ◀ se účinek funkce snižuje. Účinek nastavení lze zobrazit a zkontrolovat na obrazovce úprav. Stisknutím tlačítka ⊗ se zkopíruje snímek, resp. se stisknutím tlačítka ► ukončí menu a vrátí zobrazení do režimu přehrávání bez vytvoření kopie.



Omalovánky

Tlačítko MENU → menu retušování

Tato položka vytváří kopie snímků obsahující pouze obrysy objektů jako základ pro malování. Účinek nastavení lze zobrazit a zkontrolovat na obrazovce úprav. Stisknutím tlačítka zkopírujete snímek.

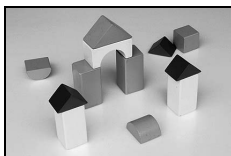

Před úpravou

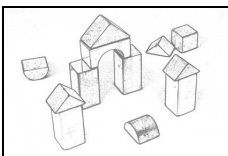

Po úpravě



Barevná skica

Tlačítko MENU → menu retušování

Tato položka vytváří kopie snímků, které připomínají skici nakreslené barevnými pastelkami. Pomocí tlačítek a vyberte položku **Živost** nebo **Obrysy** a pomocí tlačítek a upravte nastavení. Zvýšením živosti se zvýší sytost barev a snížením živosti se dosáhne vybledlého, monochromatického efektu za současného zesilování nebo zeslabování obrysů objektů. Silnější obrysy vedou k vyšší sytosti barev.

Výsledek lze zobrazit a zkontrolovat na obrazovce úprav. Stisknutím tlačítka se zkopíruje snímek, resp. se stisknutím tlačítka ukončí menu a vrátí zobrazení do režimu přehrávání bez vytvoření kopie.



Korekce perspektivy

Tlačítko MENU → menu retušování

Tato položka vytváří kopie snímků se sníženými účinky perspektivního zkreslení vysokých objektů fotografovaných od země. K úpravě perspektivy snímku použijte multifunkční volič (pamatujte si, že čím silnější je provedená korekce perspektivy, tím více se oříznou okraje snímku). Výsledek lze zobrazit a zkontrolovat na obrazovce úprav.

Stisknutím tlačítka se zkopíruje snímek, resp. se stisknutím tlačítka ukončí menu a vrátí zobrazení do režimu přehrávání bez vytvoření kopie.



Před úpravou



Po úpravě

Tato položka vytváří kopii snímku, která vypadá jako snímek miniatury. Nejlepší výsledky poskytujete u snímků, které byly pořízeny z výrazného nadhledu. Oblast, která bude na kopii zobrazena ostře, je indikována žlutým rámečkem.

Pro	Stiskněte	Popis
Volba orientace		Stisknutím tlačítka (ISO) se volí orientace zaostřené oblasti.
Výběr pozice		Je-li snímek zobrazen na šířku, umístíte pomocí tlačítek ▲ a ▼ do obrazového pole rámeček zobrazující oblast na kopii, která bude zobrazena ostře.
		Je-li snímek zobrazen na výšku, umístíte pomocí tlačítek ◀ a ▶ do obrazového pole rámeček zobrazující oblast na kopii, která bude zobrazena ostře.
Výběr velikosti		Je-li ovlivňovaná oblast orientována na šířku, nastavíte pomocí tlačítek ◀ a ▶ výšku oblasti.
		Je-li ovlivňovaná oblast orientována na výšku, nastavíte pomocí tlačítek ▲ a ▼ šířku oblasti.
Zobrazení náhledu kopie		Zobrazení náhledu výsledné kopie.
Zrušení		Návrat k přehrávání jednotlivých snímků bez vytvoření kopie.
Vytvoření kopie snímku		Vytvoření kopie.



Zaostřená oblast

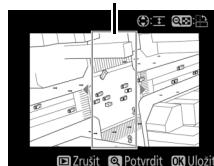

Tato položka vytváří kopie snímků, na kterých se barevně zobrazují pouze místa se zvolenými barvami.

1 Vyberte položku **Selektivní barva**.

Vyberte položku **Selektivní barva** v menu retušování a stisknutím tlačítka ► zobrazte dialog pro výběr snímku.

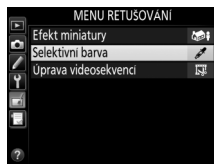

2 Vyberte snímek.

Vyberte snímek (chcete-li zobrazit vybraný snímek na celé obrazovce, stiskněte a držte tlačítko **QUAL**); chcete-li zobrazit snímky v jiných umístěních postupem popsaným na straně 186, stiskněte a držte tlačítko **BKT** a stiskněte tlačítko **▲**. Stisknutím tlačítka **OK** potvrďte výběr snímku a pokračujte dalším krokem.



3 Vyberte barvu.

Pomocí multifunkčního voliče umístíte kurzor na objekt a stisknutím tlačítka **AE-L/AF-L** vyberte barvu objektu jako tu, která zůstane součástí výsledné kopie (fotoaparát může mít problémy s rozpoznáním nenasycených barev; vybírejte syté barvy). Chcete-li snímek zvětšit pro přesnější výběr barvy, stiskněte tlačítko **QUAL**. Stisknutím tlačítka **ISO** se snímek zmenší.

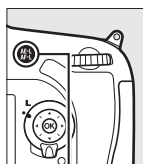

Tlačítko **AE-L/AF-L**

Vybraná barva



4 Vyberte barevný rozsah.

Otáčením hlavního příkazového voliče vyberte barevný rozsah pro vybranou barvu.



Barevný rozsah





5 Zvolte barevné odstíny rozsahu.

Stisknutím tlačítek ▲ a ▼ rozšíříte nebo zúžíte rozsah podobných barevných odstínů, které budou součástí výsledného snímku. K dispozici jsou hodnoty v rozmezí 1 až 7; pamatujte si, že při použití vyšších hodnot mohou být zahrnuty i barevné odstíny jiných barev. Účinek nastavení lze zobrazit a zkontrolovat na obrazovce úprav.



6 Vyberte další barvy.

Chcete-li vybrat další barvy, vyberte otáčením hlavního příkazového voliče jedno ze tří barevných polí v horní části obrazovky a opakováním kroků 3–5 vyberte další barvu. V případě potřeby vyberte opakováním celého postupu třetí barvu. (Chcete-li zrušit výběr barvy, stiskněte tlačítko /FORMAT; chcete-li odstranit všechny barvy, stiskněte a podržte tlačítko /FORMAT. Zobrazí se dialog pro potvrzení; vyberte možnost **Ano**.)



7 Uložte upravenou kopii.

Stisknutím tlačítka  zkopírujete snímek.



Porovnání snímků vedle sebe

Tato položka umožňuje porovnávat retušované kopie a originální snímky. Tato položka je dostupná pouze v případě stisknutí tlačítka **i** pro zobrazení menu retušování v okamžiku zobrazení kopie nebo originálního snímku na celé obrazovce.

1 Vyberte snímek.

V režimu přehrávání jednotlivých snímků vyberte retušovanou kopii (indikovanou symbolem ) nebo retušovaný snímek a stiskněte tlačítko **i**.

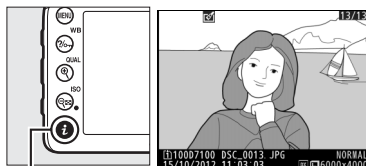

Tlačítko **i**

2 Vyberte položku Porovnání snímků vedle sebe.

Vyberte položku **Porovnání snímků vedle sebe** a stiskněte tlačítko **OK**.

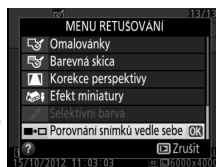

3 Porovnejte kopii s původním snímkem.

Zdrojový snímek se zobrazí na levé straně, retušovaná kopie na pravé straně; současně se v horní části obrazovky zobrazí parametry použité při tvorbě kopie snímku. Pomocí tlačítek **◀** a **▶** lze přepínat mezi zdrojovým snímkem a retušovanou kopií. Chcete-li zobrazit vybraný snímek na celé obrazovce, stiskněte a podržte tlačítko **QUAL**. Pokud byla kopie vytvořena ze dvou zdrojových snímků pomocí položky **Prolínání snímků** nebo pokud byl zdroj vícenásobně kopírován, zobrazíte stisknutím tlačítek **▲** a **▼** ostatní zdrojové snímky nebo kopie. Chcete-li se vrátit do režimu přehrávání, stiskněte tlačítko **▶**, resp. stiskněte tlačítko **OK** pro návrat do režimu přehrávání s vybraným aktuálním snímkem.

Parametry použité při tvorbě kopie



Zdrojový snímek Retušovaná kopie

Porovnání snímků vedle sebe

Zdrojový snímek se nezobrazí, pokud byla kopie vytvořena z chráněného snímku (196), pokud se snímek nachází na zablokované paměťové kartě nebo byl mezitím vymazán či označen jako skrytý (218), resp. pokud se nachází na paměťové kartě v jiném slotu než byl použit při tvorbě snímku.

Moje menu / Poslední nastavení

Chcete-li zobrazit menu Moje menu, stiskněte tlačítko MENU a vyberte kartu  (Moje menu).





Tlačítko MENU

Položku **Moje menu** lze použít ke tvorbě a k úpravám uživatelského seznamu položek menu přehrávání, fotografování, uživatelských funkcí, nastavení a retušování, a získat tak rychlý přístup k těmto položkám (max. 20 položek). Je-li třeba, lze zobrazit namísto menu „MOJE MENU“ obdobné menu „POSLEDNÍ NASTAVENÍ“ (☐ 294).

V tomto menu lze níže popsaným způsobem přidávat a mazat položky, resp. měnit jejich uspořádání.

■ Přidání položek do menu Moje menu

1 Vyberte položku Přidání položek.

V menu Moje menu () vyberte položku **Přidání položek** a stiskněte tlačítko .

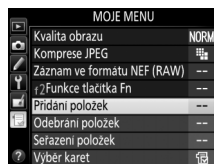

2 Vyberte menu.

Vyberte název menu obsahujícího položku, kterou chcete přidat, a stiskněte tlačítko .

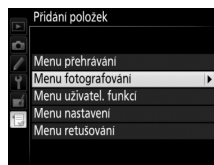

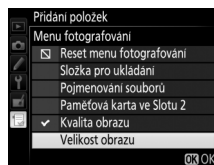

3 Vyberte položku menu.

Vyberte požadovanou položku menu a stiskněte tlačítko .



4 Umístěte novou položku.

Stisknutím tlačítek  a  posunujte novou položku nahoru a dolů v menu Moje menu. Stisknutím tlačítka  potvrďte přidání nové položky.

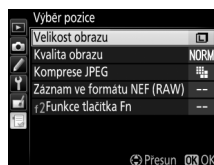

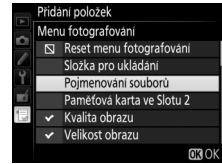

5 Přidejte další položky.

Položky, které se aktuálně zobrazují v menu **Moje menu**, jsou označeny zatržením. Položky označené symbolem nelze vybrat. Opakováním kroků 1–4 to vyberte další položky.



■ ■ Mazání položek v menu **Moje menu**

1 Vyberte položku **Odebrání položek**.



V menu **Moje menu** () vyberte položku **Odebrání položek** a stiskněte tlačítko .

2 Vyberte položky.

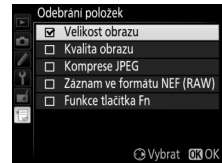
Vyberte položky menu a stisknutím tlačítka  potvrďte nebo zrušte jejich výběr. Vybrané položky jsou označeny zatržením.



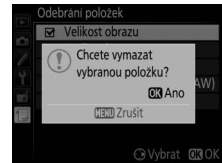

3 Vymažte vybrané položky.

Stiskněte tlačítko . Zobrazí se dialog pro potvrzení; pro odstranění vybraných položek stiskněte znovu tlačítko .



Mazání položek v menu **Moje menu**

Chcete-li vymazat aktuálně vybranou položku v menu **Moje menu**, stiskněte tlačítko  (**Moje menu**). Zobrazí se dialog pro potvrzení; opětovným stisknutím tlačítka  (**Moje menu**) vymažte vybranou položku z menu **Moje menu**.

■ ■ Uspořádání položek v menu *Moje menu*

1 Vyberte položku **Seřazení položek**.

V menu *Moje menu* (☰) vyberte položku **Seřazení položek** a stiskněte tlačítko ►.

2 Vyberte položku menu.

Vyberte položku, kterou chcete přesunout, a stiskněte tlačítko OK.

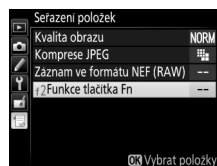

3 Umístěte položku.

Pomocí tlačítek ▲ a ▼ přemístěte položku nahoru nebo dolů v menu *Moje menu* a stiskněte tlačítko OK. Opakováním kroků 2–3 změňte umístění dalších položek.



4 Vraťte se do menu *Moje menu*.

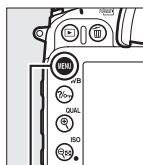

Stisknutím tlačítka MENU se vraťte do menu *Moje menu*.



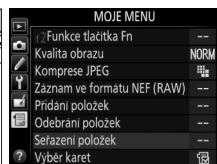

Tlačítko MENU



Poslední nastavení



Chcete-li zobrazit dvacet naposled použitých nastavení, vyberte možnost  **Poslední nastavení** v položce  **Moje menu** > **Výběr karet**.

1 Vyberte položku **Výběr karet**.

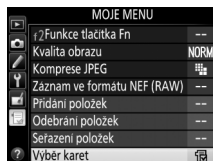

V menu **Moje menu** () vyberte položku **Výběr karet** a stiskněte tlačítko .





2 Vyberte položku **Poslední nastavení**.

Vyberte položku  **Poslední nastavení** a stiskněte tlačítko . Název menu se změní z „MOJE MENU“ na „POSLEDNÍ NASTAVENÍ“.



Položky menu jsou přidávány na začátek menu posledních nastavení v pořadí, v jakém jsou používány. Chcete-li znovu zobrazit menu **Moje menu**, vyberte možnost  **Moje menu** v položce  **Poslední nastavení** > **Výběr karet**.

Odebrání položek z menu Poslední nastavení

Chcete-li odebrat položku z menu posledních nastavení, vyberte ji a stiskněte tlačítko  (**ROZMAZAT**). Zobrazí se dialog pro potvrzení; opětovným stisknutím tlačítka  (**ROZMAZAT**) vymaže vybranou položku.



Technické informace

Přečtením této kapitoly získáte informace o kompatibilitním příslušenství, čištění a uchování fotoaparátu a o tom, co dělat, pokud se zobrazí chybové hlášení nebo nastane problém při používání fotoaparátu.

Kompatibilní objektivy

Objektiv/příslušenství		Nastavení fotoaparátu		Zaostřovací režim			Expoziční režim		Systém měření expozice		
		AF	M (s elektronickým dálkoměrem)	M	P	S	A	M	☒		☐
									3D	Color	
Objektivy s vestavěným CPU ¹	AF NIKKOR typu G a D ²	✓	✓	✓	✓	✓	✓	✓	—	✓ ³	
	AF-S, AF-I NIKKOR	—	✓ ⁵	✓	✓ ⁵	✓ ⁵	✓ ⁵	✓ ⁵	—	✓ ^{3,5}	
	Řada PC-E NIKKOR	—	✓ ⁵	✓	—	✓ ⁶	✓	✓	—	✓ ^{3,5}	
	PC Micro 85 mm f/2,8D ⁴	—	✓ ⁵	✓	—	✓ ⁶	✓	✓	—	✓ ^{3,5}	
	Telekonvertory AF-S / AF-I ⁷	✓	✓	✓	✓	✓	✓	✓	—	✓ ³	
	Ostatní objektivy AF NIKKOR (kromě objektivů pro F3AF)	✓ ⁸	✓ ⁸	✓	✓	✓	✓	—	✓	✓ ³	
Objektivy bez CPU ¹⁰	AI-P NIKKOR	—	✓ ⁹	✓	✓	✓	—	✓	✓	✓ ³	
	Objektivy AI-, AI- modifikované, NIKKOR a Nikon Series E ¹¹	—	✓ ⁹	✓	—	✓ ¹²	—	✓ ¹³	✓ ¹⁴		
	Medical NIKKOR 120 mm f/4	—	✓	✓	—	✓ ¹⁵	—	—	—		
	Reflex-NIKKOR	—	—	✓	—	✓ ¹²	—	—	✓ ¹⁴		
	PC-NIKKOR	—	✓ ⁵	✓	—	✓ ¹⁶	—	—	✓		
	Telekonvertory AI ¹⁷	—	✓ ¹⁸	✓	—	✓ ¹²	—	✓ ¹³	✓ ¹⁴		
	Měchové zařízení PB-6 ¹⁹	—	✓ ¹⁸	✓	—	✓ ²⁰	—	—	✓		
	Automatické mezikroužky (řada PK-11A, 12 nebo 13; PN-11)	—	✓ ¹⁸	✓	—	✓ ¹²	—	—	✓		

1 Objektivy IX NIKKOR nelze použít.

2 Redukce vibrací je podporována u objektivů typu VR.

3 Bodové měření expozice měří v oblasti aktivního zaostřovacího pole (☐ 83).

4 Systémy měření expozice a řízení záblesku fotoaparátu nepracují správně při vysunutí/naklopení objektivu, resp. při použití jiné clony než plná světelnost.

5 Nelze použít při vysunutí nebo naklopení.

6 Pouze manuální expoziční režim.

7 Lze použít pouze v kombinaci s objektivy AF-S a AF-I (☐ 297). Informace o zaostřovacích polích dostupných pro automatické zaostřování a elektronický dálkoměr viz strana 297.

8 Je-li u objektivů AF 80–200 mm f/2,8, AF 35–70 mm f/2,8, AF 28–85 mm f/3,5–4,5 <Nová verze> nebo AF 28–85 mm f/3,5–4,5 nastavena nejdlejší ohnisková vzdálenost při zaostření na nejkratší zaostřitelnou vzdálenost, může se zobrazit indikace zaostření (●) i v případě, že je obraz na matnici v hledáčku neostří. V takovém případě zaostřujte manuálně, dokud nebude obraz v hledáčku ostrý.

9 Se světelností f/5,6 a vyšší.

10 Některé objektivy nelze použít (viz strana 298).



- 11 Rozsah otáčení prstence se stativovým závitem u objektivu AI 80–200 mm f/2,8 ED je limitován tělem fotoaparátu. Při upevnění objektivu AI 200–400 mm f/4 ED na fotoaparát nelze provádět výměnu filtrů.
 - 12 Je-li zadána světelnost objektivu v položce **Data objektivu bez CPU** (☐ 149), zobrazují se v hledáčku a na kontrolním panelu clonová čísla.
 - 13 Lze použít jen při zadání ohniskové vzdálenosti a světelnosti pomocí položky **Data objektivu bez CPU** (☐ 149). Není-li možné dosáhnout očekávaných výsledků, použijte bodové měření nebo integrální měření se zdůrazněným středem.
 - 14 Pro dosažení vyšší přesnosti měření expozice zadejte ohniskovou vzdálenost a světelnost použitého objektivu v položce **Data objektivu bez CPU** (☐ 149).
 - 15 Lze použít v manuálním expozičním režimu **M** při časech závěrky delších o 1 EV a více, než činí synchronizační čas fotoaparátu pro práci s bleskem.
 - 16 Měření expozice probíhá při pracovní cloně. V režimu **A** nastavte clonu pomocí clonového kroužku objektivu před aktivací expoziční paměti a vysunutím objektivu. Při použití režimu **M** nastavte clonu pomocí clonového kroužku objektivu a určete expozici před vysunutím objektivu.
 - 17 Při použití objektivů AI 28–85 mm f/3,5–4,5, AI 35–105 mm f/3,5–4,5, AI 35–135 mm f/3,5–4,5 nebo AF-S 80–200 mm f/2,8D je nutné provést korekci expozice. Podrobnosti viz návod k obsluze telekonvertoru.
 - 18 S efektivní světelností f/5,6 a vyšší.
 - 19 Vyžaduje automatický mezikroužek PK-12 nebo PK-13. V závislosti na orientaci fotoaparátu může být nutný distanční nástavec PB-6D.
 - 20 Použijte pracovní clonu. V režimu **A** zavřete clonu pomocí měchového zařízení na pracovní hodnotu ještě předtím, než určíte expozici a pořídíte snímek.
- Reprodukční zařízení PF-4 vyžaduje držák fotoaparátu PA-4.
 - Na videosekvencích pořízených následujícími objektivy při nastavení citlivosti ISO 6400 a vyšší se může zobrazit šum ve formě horizontálních proužků; použijte manuální zaostřování nebo blokování zaostření.
 - AF-S Zoom NIKKOR 24–85 mm f/3,5–4,5G (IF)
 - AF-S DX Zoom-NIKKOR 18–70 mm f/3,5–4,5G IF-ED

Identifikace objektivů s vestavěným CPU a objektivů typu G a D

Doporučuje se používat objektivy s vestavěným CPU (zejména typy G a D), objektivy IX-NIKKOR však nelze použít. Objektivy s vestavěným CPU lze identifikovat podle přítomnosti kontaktního pole CPU, objektivy typu G a D jsou označeny písmenem na tubusu objektivu. Objektivy typu G nejsou vybaveny clonovým kroužkem.

Kontakty CPU

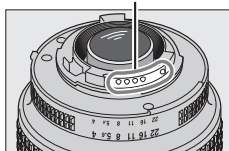

Objektiv s vestavěným CPU

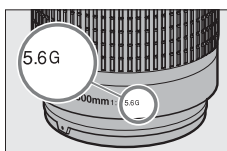

Objektiv typu G

Clonový kroužek

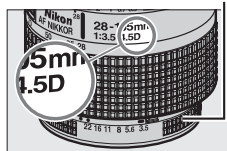

Objektiv typu D

Telekonvertry AF-S/AF-I

Telekonvertry AF-S/AF-I lze použít v kombinaci s následujícími objektivy AF-S a AF-I:

- AF-S NIKKOR 70–200 mm f/2,8G ED VR II
- AF-S VR 70–200 mm f/2,8G ED
- AF-S 80–200 mm f/2,8D ED
- AF-S VR Micro-NIKKOR 105 mm f/2,8G IF-ED*
- AF-S NIKKOR 200 mm f/2G ED VR II
- AF-S VR 200 mm f/2G ED
- AF-S NIKKOR 200–400 mm f/4G ED VR II
- AF-S VR 200–400 mm f/4G ED
- AF-S NIKKOR 300 mm f/2,8G ED VR II
- AF-S VR 300 mm f/2,8G ED
- AF-S 300 mm f/2,8D ED II
- AF-S 300 mm f/2,8D ED
- AF-I 300 mm f/2,8D ED
- AF-S 300 mm f/4D ED
- AF-S NIKKOR 400 mm f/2,8G ED VR
- AF-S 400 mm f/2,8D ED II
- AF-S 400 mm f/2,8D ED
- AF-I 400 mm f/2,8D ED
- AF-S NIKKOR 500 mm f/4G ED VR
- AF-S 500 mm f/4D ED II
- AF-S 500 mm f/4D ED
- AF-I 500 mm f/4D ED
- AF-S NIKKOR 600 mm f/4G ED VR
- AF-S 600 mm f/4D ED II
- AF-S 600 mm f/4D ED
- AF-I 600 mm f/4D ED

* Automatické zaostřování není podporováno.

Podpora automatického zaostřování

Pokud je kombinovaná světelnost při použití fotoaparátu s telekonvertorem AF-S nižší než f/5,6 a vyšší nebo rovna f/8, automatické zaostřování a elektronický dálkoměr jsou dostupné pouze v kombinaci se zaostřovacími poli uvedenými vpravo a fotoaparát nemusí být schopen zaostřit tmavé nebo málo kontrastní objekty. Je-li vybrán režim činnosti zaostřovacích polí 3D sledování objektu nebo Automatická volba zaostřovacích polí, použije se režim Jednotlivá zaostřovací pole (☐ 73).

TC-17E II/TC-20E/
TC-20E II/TC-20E III



Clonové číslo na objektivu

Clonové číslo na objektivu představuje minimální zaclonění, tj. světelnost objektivu.

Kompatibilní objektivy bez CPU

Při použití objektivů a příslušenství bez CPU otočte volič expozičních režimů fotoaparátu do polohy **A** nebo **M** a nastavte clonu pomocí clonového kroužku objektivu. V ostatních expozičních režimech se zablokuje závěrka. Položka **Data objektivu bez CPU** (☐ 149) umožňuje získat přístup k mnoha funkcím dostupným u objektivů s vestavěným CPU, včetně měření expozice Color Matrix; nejsou-li zadána žádná data, pracuje namísto měření expozice Color Matrix integrální měření se zdůrazněným středem; není-li zadána světelnost objektivu, zobrazuje se v místě indikace clonového čísla na fotoaparátu pouze počet clonových hodnot (v EV) od plné světelnosti objektivu a aktuální clonové číslo je třeba odečítat na clonovém kroužku objektivu.

Nekompatibilní příslušenství a objektivy bez CPU

Následující položky **NELZE** použít v kombinaci s fotoaparátem D7100:

- AF telekonvertor TC-16AS
- Objektivy bez systému AI
- Objektivy vyžadující zaostřovací jednotku AU-1 (400 mm f/4,5, 600 mm f/5,6, 800 mm f/8, 1200 mm f/11)
- Fisheye (6 mm f/5,6, 7,5 mm f/5,6, 8 mm f/8, OP 10 mm f/5,6)
- 2,1 cm f/4
- Mezikroužek K2
- 180–600 mm f/8 ED (sériová čísla 174041–174180)
- 360–1200 mm f/11 ED (sériová čísla 174031–174127)
- 200–600 mm f/9,5 (sériová čísla 280001–300490)
- AF objektivy pro F3AF (AF 80 mm f/2,8, AF 200 mm f/3,5 ED, AF telekonvertor TC-16)
- PC 28 mm f/4 (sériové číslo 180900 nebo nižší)
- PC 35 mm f/2,8 (sériová čísla 851001–906200)
- PC 35 mm f/3,5 (starý typ)
- Reflex 1000 mm f/6,3 (starý typ)
- Reflex 1000 mm f/11 (sériová čísla 142361–143000)
- Reflex 2000 mm f/11 (sériová čísla 200111–200310)



Vestavěný blesk

Vestavěný blesk lze používat v kombinaci s objektivy s ohniskovými vzdálenostmi v rozmezí 16–300 mm, v některých případech však blesk nemusí být schopen osvětlit celé obrazové pole při použití některých pracovních nebo ohniskových vzdáleností v důsledku vinětace způsobované tubusem objektivu. Stejně tak mohou některé objektivy zakrývající světlo předblesku proti červeným očím narušovat funkci redukce červených očí. Abyste zamezili vinětaci, sejměte sluneční clonu objektivu. Nejkratší pracovní vzdálenost blesku je 0,6 m a blesk nelze používat v makrorozsahu příslušně vybavených objektivů se zoomem. Při použití možnosti **DX (24×16)** v poloze **Obrazové pole** nemusí být blesk schopen v kombinaci s následujícími objektivy osvětlit celý objekt v případě menších než níže uvedených pracovních vzdáleností:

Objektiv	Nastavení zoomu	Nejkratší vzdálenost bez vinětace
AF-S DX NIKKOR 10–24 mm f/3,5–4,5G ED	18 mm	1 m
	20 mm	1 m
	24 mm	Bez vinětace
AF-S DX Zoom-NIKKOR 12–24 mm f/4G IF-ED	18 mm	1,5 m
	20 mm	1 m
	24 mm	Bez vinětace
AF-S DX Zoom-NIKKOR 17–55 mm f/2,8G IF-ED	24 mm	1 m
	28–55 mm	Bez vinětace
AF-S DX VR Zoom-NIKKOR 18–200 mm f/3,5–5,6G IF-ED AF-S DX NIKKOR 18–200 mm f/3,5–5,6G ED VR II	18 mm	1 m
	24–200 mm	Bez vinětace
AF-S DX NIKKOR 18–300 mm f/3,5–5,6G ED VR	28 mm	1,5 m
	50–300 mm	Bez vinětace
AF-S NIKKOR 16–35 mm f/4G ED VR	24 mm	1,5 m
	28 mm	1 m
	35 mm	Bez vinětace
AF-S Zoom-NIKKOR 17–35 mm f/2,8D IF-ED	20 mm	3 m
	24 mm	1 m
	28–35 mm	Bez vinětace
AF Zoom-NIKKOR 18–35 mm f/3,5–4,5D IF-ED	18 mm	1,5 m
	24–35 mm	Bez vinětace
AF-S NIKKOR 24–70 mm f/2,8G ED	28 mm	1,5 m
	35 mm	1 m
	50–70 mm	Bez vinětace
AF-S Zoom-NIKKOR 28–70 mm f/2,8D IF-ED	28 mm	1,5 m
	35–70 mm	Bez vinětace
AF-S NIKKOR 14–24 mm f/2,8G ED	V případě použití možnosti DX (24×16) v poloze Obrazové pole není blesk schopen osvětlit celý objekt při všech ohniskových a pracovních vzdálenostech.	



Při použití možnosti **1,3x (18x12)** v položce **Obrazové pole** nemusí být blesk schopen v kombinaci s následujícími objektivy osvětit celý objekt v případě menších než níže uvedených pracovních vzdáleností.

Objektiv	Nastavení zoomu	Nejkratší vzdálenost bez vinětace
AF-S DX NIKKOR 10–24 mm f/3,5–4,5G ED	15–24 mm	Bez vinětace
AF-S DX Zoom-NIKKOR 12–24 mm f/4G IF-ED	15 mm	1 m
	18–24 mm	Bez vinětace
AF-S DX Zoom-NIKKOR 17–55 mm f/2,8G IF-ED	20 mm	1 m
	24–55 mm	Bez vinětace
AF-S DX NIKKOR 18–300 mm f/3,5–5,6G ED VR	28 mm	1 m
	50–300 mm	Bez vinětace
AF-S NIKKOR 14–24 mm f/2,8G ED	24 mm	3 m
AF-S NIKKOR 16–35 mm f/4G ED VR	20 mm	1,5 m
	24 mm	1 m
	28–35 mm	Bez vinětace
AF-S Zoom-NIKKOR 17–35 mm f/2,8D IF-ED	17 mm	1,5 m
	20 mm	1 m
	24–35 mm	Bez vinětace
AF-S NIKKOR 24–70 mm f/2,8G ED	24 mm	1,5 m
	28 mm	1 m
	35–70 mm	Bez vinětace

Vestavěný blesk lze používat rovněž s objektivy NIKKOR AI-S, AI-, AI- modifikovanými, Nikon Series E a objektivy bez CPU s ohniskovými vzdálenostmi v rozmezí 16–300 mm. Objektivy AI 50–300 mm f/4,5, modifikovaný AI 50–300 mm f/4,5 ED a AI-S 50–300 mm f/4,5 ED musí být používány při nastavení zoomu na 70 mm nebo delší ohniskové vzdálenosti.



Pomocné světlo AF

Pomocné světlo AF není k dispozici při použití následujících objektivů:

- AF-S NIKKOR 14–24 mm f/2,8G ED
- AF-S NIKKOR 200 mm f/2G ED VR II
- AF-S VR NIKKOR 200 mm f/2G IF-ED
- AF-S VR Zoom-NIKKOR 200–400 mm f/4G IF-ED
- AF-S NIKKOR 200–400 mm f/4G ED VR II
- AF-S NIKKOR 300 mm f/2,8G ED VR II

Následující objektivy mohou při vzdálenostech pod 0,7 m blokovat pomocné světlo AF a znemožňovat tak automatické zaostřování za nízké hladiny osvětlení:

- AF-S Zoom-NIKKOR 17–35 mm f/2,8D IF-ED
- AF-S DX Zoom-NIKKOR 17–55 mm f/2,8G IF-ED
- AF Zoom-NIKKOR 20–35 mm f/2,8D IF
- AF-S Zoom NIKKOR 24–85 mm f/2,8–4D IF
- AF-S NIKKOR 24–85 mm f/3,5–4,5G ED VR
- AF-S VR Zoom-NIKKOR 24–120 mm f/3,5–5,6G IF-ED
- AF-S NIKKOR 35 mm f/1,4G
- AF Micro-NIKKOR 200 mm f/4D IF-ED

Následující objektivy mohou při vzdálenostech pod 1 m blokovat pomocné světlo AF a znemožňovat tak automatické zaostřování za nízké hladiny osvětlení:

- AF-S DX VR Zoom-NIKKOR 18–200 mm f/3,5–5,6G IF-ED
- AF-S NIKKOR 24–70 mm f/2,8G ED
- AF Zoom-NIKKOR 24–120 mm f/3,5–5,6D IF
- AF-S Zoom-NIKKOR 28–70 mm f/2,8D IF-ED
- AF Zoom Micro NIKKOR ED 70–180 mm f/4,5–5,6D
- AF-S VR Micro-NIKKOR 105 mm f/2,8G IF-ED

Následující objektivy mohou při vzdálenostech pod 1,5 m blokovat pomocné světlo AF a znemožňovat tak automatické zaostřování za nízké hladiny osvětlení:

- AF-S DX NIKKOR 18–300 mm f/3,5–5,6G ED VR
- AF-S NIKKOR 24–120 mm f/4G ED VR
- AF-S NIKKOR 28–300 mm f/3,5–5,6G ED VR
- AF-S DX NIKKOR 55–300 mm f/4,5–5,6G ED VR
- AF-S NIKKOR 70–200 mm f/2,8G ED VR II
- AF Zoom-NIKKOR 80–200 mm f/2,8D ED

Následující objektivy mohou při vzdálenostech pod 2 m blokovat pomocné světlo AF a znemožňovat tak automatické zaostřování za nízké hladiny osvětlení:

- AF-S VR Zoom-NIKKOR ED 70–200 mm f/2,8G (IF)
- AF-S NIKKOR 70–200 mm f/4G ED VR
- AF-S Zoom NIKKOR ED 80–200 mm f/2,8D (IF)



Výpočet obrazového úhlu

Velikost oblasti exponované kinofilmovým fotoaparátem je 36×24 mm. Velikost oblasti exponované fotoaparátem D7100 při použití možnosti **DX (24×16)** v položce **Obrazové pole** v menu fotografování je oproti tomu $23,5 \times 15,6$ mm, což znamená, že obrazový úhel kinofilmových fotoaparátů je přibližně 1,5× větší než obrazový úhel přístroje D7100 (při použití možnosti **1,3× (18×12)** je velikost exponované oblasti dále redukována a obrazový úhel je menší 1,3× oproti formátu DX).

Obrazové pole (kinofilm)
(36 × 24 mm)

Velikost obrazového pole při použití možnosti
DX (24×16) v položce **Obrazové pole** (23,5 × 15,6 mm)

Velikost obrazového pole při použití možnosti
1,3× (18×12) v položce **Obrazové pole** (18,8 × 12,5 mm)

Úhlopříčka obrazu

Obrazový úhel (kinofilm)

Obrazový úhel při použití možnosti **DX (24×16)** v položce **Obrazové pole**

Obrazový úhel při použití možnosti **1,3× (18×12)** v položce **Obrazové pole**

Objektiv

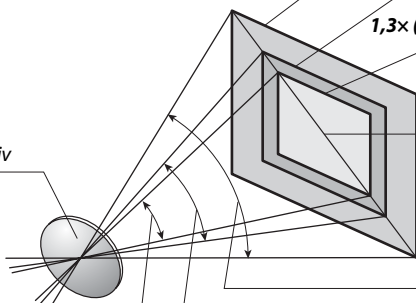

Volitelné blesky

Fotoaparát podporuje systém kreativního osvětlení Nikon (CLS) a může být použit s kompatibilními blesky systému CLS. Volitelné blesky mohou být upevněny přímo do sáněk pro upevnění příslušenství na fotoaparátu, jak je popsáno níže. Sánky pro upevnění příslušenství jsou vybaveny aretací pro blesky s pojistným kolíčkem.

1 Sejměte krytku sáněk pro upevnění příslušenství.

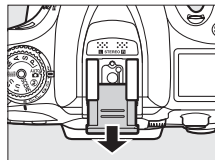

2 Nasadte blesk do sáněk pro upevnění příslušenství. Podrobnosti naleznete v návodu dodávaném s bleskem. Vestavěný blesk při nasazení volitelného blesku nepracuje.

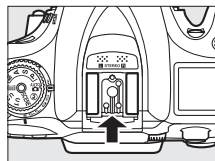

Adaptér se synchronizačním konektorem AS-15

Při nasazení adaptéru AS-15 se synchronizačním konektorem (dostupný samostatně) do sáněk pro upevnění příslušenství na fotoaparátu lze použít zábleskové příslušenství připojované standardním synchronizačním kabelem.

Používejte výhradně zábleskové příslušenství společnosti Nikon

Používejte výhradně blesky společnosti Nikon. Záporné napětí nebo napětí nad 250 V přivedené do sáněk pro upevnění příslušenství fotoaparátu nejenže zamezí správné činnosti zařízení, ale rovněž poškodí synchronizační obvody fotoaparátu nebo blesku. Před použitím blesku Nikon, který není uveden v této části návodu, kontaktujte autorizovaný servis Nikon pro získání podrobnějších informací.



Systém kreativního osvětlení Nikon (CLS)

Pokročilý systém kreativního osvětlení Nikon (CLS) nabízí vylepšenou komunikaci mezi fotoaparát a kompatibilními blesky pro lepší zábleskovou fotografii. Podrobnosti naleznete v dokumentaci dodávané s bleskem.

■ ■ **Blesky kompatibilní se systémem CLS**

Fotoaparát je možné používat s následujícími blesky, které jsou kompatibilní se systémem CLS:

- **SB-910, SB-900, SB-800, SB-700, SB-600, SB-400 a SB-R200:**

Vybavení	Blesk							
	SB-910 ¹	SB-900 ¹	SB-800	SB-700 ¹	SB-600	SB-400 ²	SB-R200 ³	
Směrné číslo ⁴	ISO 100	34	34	38	28	30	21	10
	ISO 200	48	48	53	39	42	30	14

1 Je-li při použití vyvážení bílé barvy AUTO nebo $\frac{1}{2}$ (blesk) nasazen na blesk SB-910, SB-900 nebo SB-700 barevný filtr, fotoaparát automaticky rozpozná použití filtru a příslušným způsobem upraví vyvážení bílé barvy.

2 Blesk SB-400 neumožňuje bezdrátové ovládání.

3 Ovládaný dálkově pomocí vestavěného blesku fotoaparátu v režimu řídicí jednotky nebo pomocí volitelného blesku SB-910, SB-900, SB-800, SB-700 či bezdrátové řídicí zábleskové jednotky SU-800.

4 m, 20 °C, SB-910, SB-900, SB-800, SB-700 a SB-600 při nastavení reflektoru blesku na 35 mm; u blesků SB-910, SB-900 a SB-700 použito standardní rozložení osvětlení.

- **Bezdrátová řídicí záblesková jednotka SU-800:** Při upevnění na fotoaparát kompatibilní se systémem CLS lze použít SU-800 jako řídicí jednotku (blesk Master) pro ovládání blesků Remote SB-910, SB-900, SB-800, SB-700, SB-600 a SB-R200 soustředěných do až tří samostatných skupin. Samotná řídicí jednotka SU-800 není vybavena bleskem.

Směrné číslo

Chcete-li vypočítat pracovní vzdálenost blesku na plný výkon, vydělte směrné číslo použitou clonou. Pokud má například blesk směrné číslo 34 m (ISO 100, 20 °C), jeho pracovní vzdálenost při cloně f/5,6 je $34 \div 5,6 =$ přibližně 6,1 m. Pro každý dvojnásobný nárůst citlivosti ISO vynásobte směrné číslo druhou odmocninou čísla 2 (přibližně 1,4).

Následující funkce jsou dostupné s blesky kompatibilními se systémem CLS:

		Blesky kompatibilní se systémem CLS									
		SB-910	SB-900	SB-800	SB-700	SB-600	SU-800		SB-R200	SB-400	
							Řídicí jednotka	Makrofotografie			
Jeden blesk	i-TTL	i-TTL vyvažovaný vyjasňovací záblesk pro digitální jednooké zrcadlovky ¹	✓	✓	✓	✓	—	—	—	✓	
		Standardní i-TTL záblesk pro digitální jednooké zrcadlovky	✓ ²	✓ ²	✓	✓ ²	—	—	—	✓	
	AA	Zábleskový režim Auto aperture (AA)	✓ ³	✓ ³	—	—	—	—	—	—	
	A	Automatický zábleskový režim	✓ ³	✓ ³	—	—	—	—	—	—	
	GN	Manuální zábleskový režim s prioritou vzdálenosti	✓	✓	✓	—	—	—	—	—	
	M	Manuální zábleskový režim	✓	✓	✓	✓	—	—	—	✓ ⁴	
	RPT	Stroboskopický zábleskový režim	✓	✓	—	—	—	—	—	—	
Pokrokové bezdrátové ovlázení	Blesk Master	Dálkové ovlázení blesků	✓	✓	✓	—	✓	✓	—	—	
		i-TTL i-TTL	✓	✓	✓	—	—	—	—	—	
	[A:B]	Rychlé bezdrátové ovlázení blesků	—	—	✓	—	—	✓	—	—	
	AA	Zábleskový režim Auto aperture (AA)	✓ ⁵	✓ ⁵	—	—	—	—	—	—	
	A	Automatický zábleskový režim	✓	✓	—	—	—	—	—	—	
	M	Manuální zábleskový režim	✓	✓	✓	—	—	—	—	—	
	RPT	Stroboskopický zábleskový režim	✓	✓	—	—	—	—	—	—	
	Blesk Remote	i-TTL	i-TTL	✓	✓	✓	✓	—	—	✓	—
		[A:B]	Rychlé bezdrátové ovlázení blesků	✓	✓	✓	✓	—	—	✓	—
		AA	Zábleskový režim Auto aperture (AA)	✓ ⁵	✓ ⁵	—	—	—	—	—	—
		A	Automatický zábleskový režim	✓	✓	—	—	—	—	—	—
		M	Manuální zábleskový režim	✓	✓	✓	✓	—	—	✓	—
		RPT	Stroboskopický zábleskový režim	✓	✓	✓	✓	—	—	—	—
			Přenos hodnoty barevné teploty záblesku	✓	✓	✓	✓	—	—	—	✓
		Automatická vysoce rychlá FP synchronizace blesku ⁶	✓	✓	✓	✓	✓	✓	✓	—	
		Blokování zábleskové expozice ⁷	✓	✓	✓	✓	✓	✓	✓	✓	
		Velkoplošné pomocné světlo AF	✓	✓	✓	✓	✓	—	—	—	
		Redukce efektu červených očí	✓	✓	✓	✓	—	—	—	✓	
		Modelovací osvětlení aktivované na fotoaparátu	✓	✓	✓	✓	✓	✓	✓	—	
		Volba zábleskového režimu na fotoaparátu	—	—	—	—	—	—	—	✓	
		Aktualizace firmwaru blesku pomocí fotoaparátu	✓	—	✓	—	—	—	—	—	

1 Nelze použít s bodovým měřením.

2 Lze nastavit rovněž pomocí blesku.

3 Výběr režimu AA/A se provádí na blesku pomocí uživatelských nastavení. Při použití objektivu bez CPU je vybrán režim A.

4 Lze nastavit pouze pomocí fotoaparátu (☐ 247).

5 Při použití objektivu bez CPU se použije automatický zábleskový režim (A), a to bez ohledu na provedené nastavení zábleskového režimu na blesku.

6 K dispozici pouze při použití zábleskových režimů i-TTL, AA, A, GN a M.

7 K dispozici pouze při použití zábleskových režimů i-TTL, AA a A.

Zábleskový režim Auto Aperture / Automatický zábleskový režim

Není-li zadána ohnisková vzdálenost a světelnost objektivu v položce **Data objektivu bez CPU** v menu nastavení, nastaví se při výběru režimu Auto Aperture (AA) při použití objektivu bez CPU automatický zábleskový režim (A).

■ Ostatní blesky

Následující blesky lze použít v automatickém zábleskovém režimu (A) a manuálních zábleskových režimech.

Blesk		SB-80DX, SB-28DX, SB-28, SB-26, SB-25, SB-24	SB-50DX ¹	SB-30, SB-27 ² , SB-22S, SB-22, SB-20, SB-16B, SB-15	SB-23, SB-29 ³ , SB-21B ³ , SB-29S ³
Zábleskový režim					
A	Automatický zábleskový režim	✓	—	✓	—
M	Manuální zábleskový režim	✓	✓	✓	✓
⁹⁹⁹	Stroboskopický zábleskový režim	✓	—	—	—
REAR	Synchronizace na druhou lamelu ⁴	✓	✓	✓	✓

1 Vyberte režim P, S, A nebo M, sklopte vestavěný blesk do transportní polohy a použijte pouze volitelný blesk.













2 Je automaticky aktivován zábleskový režim TTL a dojde k zablokování závěrky. Nastavte na blesku zábleskový režim A (automatický zábleskový režim).

3 Automatické zaostřování je k dispozici pouze při použití objektivů AF-S VR Micro-NIKKOR 105 mm f/2,8G IF-ED a AF-S Micro NIKKOR 60 mm f/2,8G ED.

4 K dispozici při použití fotoaparátu k volbě zábleskového režimu.



Zábleskové režimy

Na obrazovce informací se zobrazuje zábleskový režim volitelného blesku nasazeného do sáněk pro upevnění příslušenství následovně:

	Synchronizace blesku	Auto FP (□ 244)
i-TTL		
Zábleskový režim Auto aperture (AA)		
Automatický zábleskový režim (A)		
Manuální zábleskový režim s prioritou vzdálenosti (GN)		
Manuální zábleskový režim		
Stroboskopický zábleskový režim		—
Pokrokové bezdrátové osvětlení		

☑ Poznámky k volitelným bleskům

Podrobné pokyny pro práci s bleskem naleznete v návodu k obsluze blesku. Pokud blesk podporuje systém CLS, hledejte informace v kapitole o digitálních jednookých zrcadlovkách kompatibilních se systémem CLS. Fotoaparát D7100 není obsažen v kategorii „Digitální jednooké zrcadlovky“ návodů k obsluze blesků SB-80DX, SB-28DX a SB-50DX.

Pokud je nasazen volitelný blesk při použití jiných expozičních režimů než ,  a , dojde k odpálení záblesku při každé expozici snímku, a to i v režimech, ve kterých nelze použít vestavěný blesk.

i-TTL řízení záblesku lze použít v rozmezí citlivosti ISO 100 až ISO 6400. U hodnot nad 6400 se nemusí pro některé pracovní vzdálenosti/některá nastavení clony dosáhnout očekávaných výsledků. Pokud bliká po dobu tří sekund po expozici snímku indikace připravenosti k záblesku, znamená to, že byl při expozici snímku vyzářen záblesk na plný výkon a hrozí případné podexponování snímku.

Je-li při použití blesku mimo fotoaparát použit k jeho propojení synchronizační kabel řady SC 17, 28 nebo 29, nemusí být v režimu i-TTL možné dosáhnout správné expozice. V takovém případě doporučujeme zvolit standardní i-TTL řízení záblesku. Zhotovte zkušební snímek a zkontrolujte výsledek na monitoru.

V zábleskovém režimu i-TTL používejte výhradně odraznou kartu a/nebo difúzní nástavec dodávaný s bleskem. Nepoužívejte jiné panely, například rozptylné, jinak se vystavujete riziku chybné expozice.

Blesky SB-910, SB-900, SB-800, SB-700, SB-600 a SB-400 jsou vybaveny redukcí efektu červených očí a blesky SB-910, SB-900, SB-800, SB-700, SB-600 a řídicí jednotka SU-800 jsou vybaveny pomocným světlem AF s následujícími omezeními:

- **SB-910 a SB-900:** Pomocné světlo AF je dostupné v kombinaci s AF objektivy v rozmezí ohniskových vzdáleností 17–135 mm, automatické zaostřování je však k dispozici pouze se zaostřovacími poli uvedenými na obrázku vpravo.

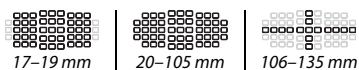

- **SB-800, SB-600 a řídicí jednotka SU-800:** Pomocné světlo AF je dostupné v kombinaci s AF objektivy v rozmezí ohniskových vzdáleností 24–105 mm, automatické zaostřování je však k dispozici pouze se zaostřovacími poli uvedenými na obrázku vpravo.

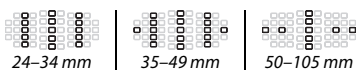

- **SB-700:** Pomocné světlo AF je dostupné v kombinaci s AF objektivy v rozmezí ohniskových vzdáleností 24–135 mm, automatické zaostřování je však k dispozici pouze se zaostřovacími poli uvedenými na obrázku vpravo.



V expozičním režimu **P** je nejmenší použitelné zaclonění (nejnižší clonové číslo) limitováno použitou citlivostí ISO, jak je vyobrazeno níže:

Nejmenší zaclonění v závislosti na citlivosti ISO:						
100	200	400	800	1600	3200	6400
4	5	5,6	7,1	8	10	11

Pokud je světelnost objektivu nižší, než je uvedeno výše, je nejmenší zaclonění rovné světelnosti objektivu.





Další příslušenství

V době přípravy tohoto návodu bylo pro fotoaparát D7100 k dispozici následující příslušenství.

Zdroje energie	<ul style="list-style-type: none">• Dobíjecí lithium-iontová baterie EN-EL15 (□ 22, 24): Náhradní baterie EN-EL15 získáte u místních prodejců či v autorizovaném servisu Nikon.• Nabíječka baterií MH-25 (□ 22): Slouží k nabíjení baterií EN-EL15.• Multifunkční Battery Pack MB-D15: Battery Pack MB-D15 je vybaven tlačítkem spouště, tlačítkem AE-L/AF-L, multifunkčním voličem a hlavním a pomocným příkazovým voličem pro snazší ovládání při fotografování v orientaci na výšku. Před nasazením Battery Packu MB-D15 sejměte z fotoaparátu krytku kontaktů pro MB-D15.• Konektor pro připojení síťového zdroje EP-5B, síťový zdroj EH-5b: Toto příslušenství lze použít pro dlouhodobější napájení fotoaparátu (rovněž lze použít síťové zdroje EH-5a a EH-5). Konektor pro připojení síťového zdroje EP-5B je nutný pro připojení síťového zdroje EH-5b; podrobnosti viz strana 311. Pamatujte si, že při použití fotoaparátu v kombinaci s Battery Packem MB-D15 musí být konektor EP-5B vložen do zdroje MB-D15, ne do fotoaparátu. Nepokoušejte se použít fotoaparát s konektory pro připojení síťového zdroje vloženými současně do fotoaparátu i do Battery Packu MB-D15.
Filtry	<ul style="list-style-type: none">• Efektové filtry mohou narušovat činnost automatického zaostřování nebo elektronického dálkoměru.• Používejte kruhové polarizační filtry C-PL nebo C-PL II. Lineární polarizační filtry nelze použít.• K ochraně objektivů používejte filtry NC.• Abyste zabránili tvorbě reflexů, nedoporučujeme používat filtry u objektů v silném protisvětle a v dalších situacích se silným zdrojem světla v záběru.• Při použití filtrů s prodlužovacím faktorem (faktorem filtru) vyšším než 1× (Y44, Y48, Y52, O56, R60, X0, X1, C-PL/C-PL II, ND2S, ND4, ND4S, ND8, ND8S, ND400, A2, A12, B2, B8, B12) doporučujeme aktivovat integrální měření expozice se zdůrazněným středem. Podrobnosti viz návod k obsluze filtru.
Příslušenství k okuláru hledáčku	<ul style="list-style-type: none">• Okulárové korekční čočky DK-20C: K dispozici jsou čočky v dioptrických hodnotách -5, -4, -3, -2, 0, +0,5, +1, +2 a +3 m⁻¹ platných při nastavení voliče dioptrické korekce hledáčku do neutrální polohy (-1 m⁻¹). Okulárové korekční čočky používejte pouze tehdy, nemůžete-li dosáhnout správného zaostření hledáčku pomocí vestavěné dioptrické korekce hledáčku (-2 až +1 m⁻¹). Před zakoupením si okulárové korekční čočky nejprve vyzkoušejte, abyste se ujistili, že vám pomohou dosáhnout optimální ostrosti obrazu v hledáčku. Okulárové korekční čočky nelze používat v kombinaci s gumovou očníci.• Zvětšující okulár DK-21M: Okulár DK-21M zvětšuje obraz v hledáčku přibližně 1,17× (objektiv 50 mm f/1,4 zaostřený na nekonečno; -1 m⁻¹) pro vyšší přesnost při tvorbě kompozice snímků.• Hledáčková lupa DG-2: Hledáčková lupa DG-2 zvětšuje střed obrazu v hledáčku pro přesnější kontrolu zaostření. Vyžaduje okulárový adaptér (dostupný samostatně).• Okulárový adaptér DK-22: Okulárový adaptér DK-22 slouží k nasazení hledáčkové lupy DG-2 na fotoaparát.• Úhlový hledáček DR-6: Úhlový hledáček DR-6 se připevňuje v pravém úhlu k okuláru hledáčku a umožňuje pozorovat obraz v hledáčku v pravém úhlu k optické ose objektivu (například přímo shora v okamžiku, když je fotoaparát při fotografování v horizontální poloze).

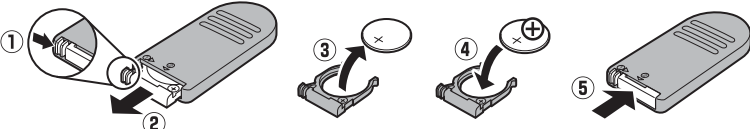

Software	<ul style="list-style-type: none"> • Capture NX 2: Kompletní fotoeditační softwarový balík s vysoce pokročilými funkcemi úprav, jako jsou kontrolní body pro výběr a automatický retušovací štětec. • Camera Control Pro 2: Umožňuje dálkové ovládání fotoaparátu z počítače a ukládání zhotovených snímků a videosekvencí přímo na pevný disk počítače. <p>Poznámka: Používejte nejnovější verze softwaru Nikon; nejnovější informace o podporovaných operačních systémech viz webové stránky uvedené na straně xxvi. Software Nikon Message Center 2 ve výchozím nastavení pravidelně kontroluje dostupnost aktualizací softwaru a firmwaru Nikon v okamžiku přihlášení k počítači a připojení k internetu. V případě nalezení aktualizace se automaticky zobrazí zpráva.</p>
Krytka těla	<p>Krytka těla BF-1B/BF-1A: Krytka těla fotoaparátu chrání zrcadlo, zaostřovací matnici a antialiasingový filtr před prachem v době, kdy není na přístroji nasazený objektiv.</p>
Dálková ovládání/ bezdrátová dálková ovládání	<ul style="list-style-type: none"> • Bezdrátové dálkové ovládání ML-L3 (☐ 127): Dálkové ovládání ML-L3 je napájeno 3V baterií CR2025.  <p>Stiskněte aretaci prostoru pro baterii směrem doprava (1), do vzniklé mezery vsuňte nehet a otevřete prostor pro baterii (2). Zkontrolujte vložení baterie ve správné orientaci (4).</p> <ul style="list-style-type: none"> • Bezdrátové dálkové ovládání WR-R10/WR-T10 (☐ 130): Při nasazení bezdrátového dálkového ovládání WR-R10 lze fotoaparát ovládat pomocí bezdrátového dálkového ovládání WR-T10. Dálkové ovládání WR-T10 je napájeno pomocí 3V baterie CR2032.  <p>Vsuňte nehet do mezery za aretaci prostoru pro baterii a otevřete prostor pro baterii (1). Zkontrolujte vložení baterie ve správné orientaci (3).</p> <ul style="list-style-type: none"> • Bezdrátové dálkové ovládání WR-1 (☐ 130): Zařízení WR-1 se používají ve skupinách po dvou nebo ve větším počtu, přičemž jedno zařízení pracuje jako vysílač a zbyvajících zařízení pracují jako přijímače. Přijímač se nasazuje do konektoru pro připojení příslušenství na jednom nebo více fotoaparátech a umožňuje použití vysílače pro spuštění závěrek fotoaparátů nebo pro dálkovou úpravu nastavení.

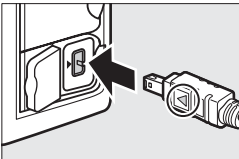

Adaptéry LAN (☐ 206)	<ul style="list-style-type: none"> • Komunikační jednotka UT-1 (☐ 206): Při propojení s fotoaparátem pomocí kabelu USB dodávaného s fotoaparátem lze jednotku UT-1 použít k zapojení do sítě Ethernet a přenosu snímků na server ftp, nebo k dálkovému ovládní fotoaparátu pomocí volitelného softwaru Camera Control Pro 2. Mějte na paměti, že jednotka UT-1 vyžaduje vlastní zdroj energie; použijte volitelnou dobíjecí lithium-iontovou baterii EN-EL15 nebo konektor pro připojení síťového zdroje EP-5B a síťový zdroj EH-5b. • Bezdrátové síťové rozhraní WT-5: Používá se v kombinaci s jednotkou UT-1 pro připojení do bezdrátových sítí. <p>Použití jednotky UT-1 a rozhraní WT-5 vyžaduje bezdrátovou síť nebo kabelovou síť Ethernet a znalosti práce v síti. Vždy používejte nejnovější verze softwaru dodávaného se zařízeními.</p>	
Bezdrátové mobilní adaptéry	<p>Bezdrátový mobilní adaptér WU-1a: Podporuje obousměrnou komunikaci mezi fotoaparátem a chytrými zařízeními, která jsou vybavena softwarem Wireless Mobile Utility.</p>	
Příslušenství zapojované do konektoru pro připojení příslušenství	<p>Fotoaparát D7100 je vybaven konektorem pro připojení příslušenství, jako jsou bezdrátová dálková ovládní WR-1 a WR-R10 (☐ 130), kabelová spoušť MC-DC2 (☐ 52) a jednotka GPS GP-1 (☐ 152), které se připojují za současného vyrovnání značky ◀ na konektoru připojovaného příslušenství se značkou ▶ vedle konektoru pro připojení příslušenství (nepoužíváte-li konektor, zavřete krytku konektoru).</p>	
Mikrofony	<p>Stereofonní mikrofon ME-1 (☐ 165)</p>	



Připojení konektoru pro připojení síťového zdroje a síťového zdroje

Před připojením volitelného konektoru pro připojení síťového zdroje a síťového zdroje vypněte fotoaparát.

1 Připravte si fotoaparát.

Otevřete krytku prostoru pro baterii (1) a krytku průchodky kabelu konektoru pro připojení síťového zdroje (2).

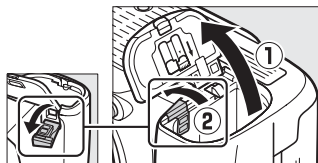

2 Vložte konektor pro připojení síťového zdroje EP-5B.

Ujistěte se, že konektor vkládáte se správnou orientací podle obrázku a konektorem držíte oranžovou aretaci baterie přitisknutou ke straně. Aretace zajistí konektor po správném vložení v těle přístroje.

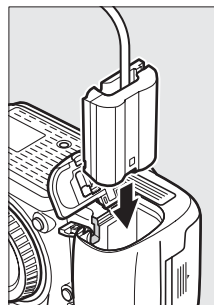

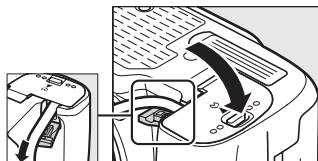

3 Zavřete krytku prostoru pro baterii.

Umístěte kabel konektoru pro připojení síťového zdroje tak, aby prošel průchodkou v těle fotoaparátu a zavřete krytku prostoru pro baterii.



4 Připojte síťový zdroj.

Připojte síťový kabel ke konektoru pro síťový kabel na síťovém zdroji (3) a poté připojte kabel konektoru EP-5B do konektoru DC na síťovém zdroji (4). Pokud je fotoaparát napájen pomocí volitelného konektoru pro připojení síťového zdroje a síťového zdroje, zobrazuje se namísto symbolu  symbol .

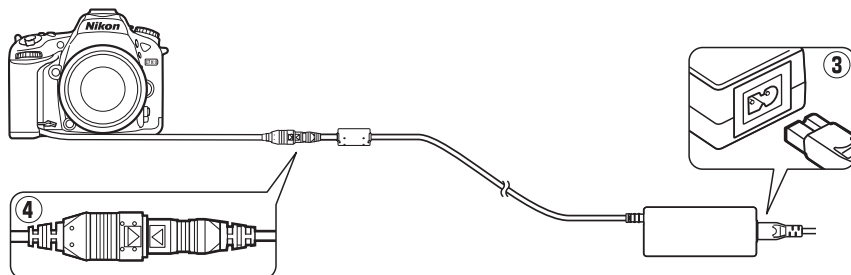

Péče o fotoaparát

Skladování

Nebudete-li fotoaparát delší dobu používat, vyjměte baterii a uložte ji (s nasazenou krytkou kontaktů) na suchém a chladném místě. Abyste zabránili tvorbě mikroorganismů a plísní, ukládejte fotoaparát na suchém, dobře větraném místě. Fotoaparát neukládejte společně s přípravky proti molům, jako je naftalín nebo kafr, a na místech:

- špatně větraných a vlhkých (s vlhkostí nad 60 %)
- v blízkosti zařízení produkujících silná elektromagnetická pole, jako jsou televizory nebo radiopřijímače
- vystavených působení teplot nad 50 °C nebo pod –10 °C

Čištění

Tělo fotoaparátu	K odstranění prachu a nečistot použijte ofukovací balónek, pak tělo přístroje opatrně otřete měkkým, suchým hadříkem. Po fotografování na pláži nebo v blízkosti mořského pobřeží otřete z přístroje hadříkem lehce navlhčeným v destilované vodě veškeré usazeniny soli nebo písku a přístroj pečlivě vysušte. Důležité: <i>Prach a další cizí objekty uvnitř fotoaparátu mohou způsobit závadu, která není krytá zárukou.</i>
Objektiv, zrcadlo a hledáček	Tyto součásti jsou vyrobené ze skla a snadno se poškodí. K odstranění prachu a nečistot použijte ofukovací balónek. Otisky prstů a další ulpělé nečistoty opatrně odstraňte měkkým hadříkem navlhčeným malým množstvím kapaliny na čištění objektivů.
Monitor	K odstranění prachu a nečistot používejte ofukovací balónek. Otisky prstů a jiné usazeniny, které nelze odstranit ofouknutím, otřete suchým měkkým hadříkem nebo jelenicovou kůží. Nepoužívejte příliš velký tlak, jinak může dojít k poškození resp. poruše monitoru.

Nepoužívejte líh, ředidla ani jiné těkavé chemikálie.

Údržba fotoaparátu a příslušenství

Fotoaparát je přesné zařízení a vyžaduje pravidelnou údržbu. Společnost Nikon doporučuje kontrolu přístroje u autorizovaného prodejce nebo v autorizovaném servisu Nikon alespoň v ročním nebo dvouletém intervalu a jeho údržbu jednou za tři až pět let (tyto služby jsou zpoplatněny). Častější kontroly přístroje jsou vhodné zejména v případě jeho profesionálního využití. Spolu s fotoaparátem zajistěte rovněž kontrolu a případnou údržbu veškerého pravidelně používaného příslušenství, jako jsou objektivy a volitelné blesky.

Čištění obrazového snímače

Máte-li za to, že se na snímcích zobrazuje nečistota nebo prach z filtru, můžete filtr vyčistit pomocí položky **Čištění obrazového snímače** v menu nastavení. Obrazový snímač lze kdykoli vyčistit použitím možnosti **Vyčistit** nebo může čištění probíhat automaticky při zapínání či vypínání fotoaparátu.

■ „Vyčistit“

1 V menu nastavení vyberte položku **Čištění obrazového snímače**.

Stisknutím tlačítka MENU zobrazte menu. V menu nastavení vyberte položku **Čištění obrazového snímače** a stiskněte tlačítko ►.



Tlačítko MENU

2 Vyberte možnost **Vyčistit**.

Vyberte možnost **Vyčistit** a stiskněte tlačítko OK. Fotoaparát zkontroluje obrazový snímač a zahájí proces čištění. Během této doby na kontrolním panelu bliká nápis **b u s y** a nelze provádět jiné činnosti. Až do skončení čištění a zmizení nápisu **b u s y** nevyjímejte ani neodpojujte zdroj energie.

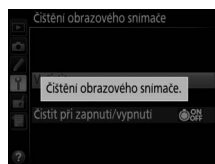
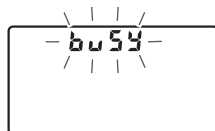
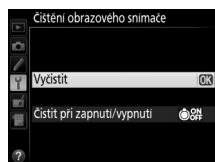

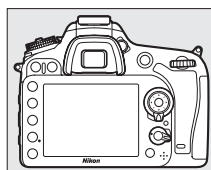

🔍 Fotoaparát položte spodní stranou směrem dolů

Čištění obrazového snímače je nejefektivnější při umístění fotoaparátu do horizontální polohy, jak je vyobrazeno na obrázku vpravo.



■ ■ „Čistit při zapnutí/vypnutí“

Vyberte z následujících možností:

Možnost	Popis
 Čistit při zapnutí	Obrazový snímač je automaticky čištěn při každém zapnutí fotoaparátu.
 Čistit při vypnutí	Obrazový snímač je automaticky čištěn při každém vypnutí fotoaparátu.
 Čistit při zapnutí a vypnutí	Obrazový snímač je automaticky čištěn při zapnutí a vypnutí fotoaparátu.
Vypnout čištění	Automatické čištění obrazového snímače je vypnuté.

1 Vyberte položku **Čistit při zapnutí/vypnutí**.

Postupem popsaným v kroku 2 na předchozí straně zobrazte menu **Čištění obrazového snímače**. Vyberte položku **Čistit při zapnutí/vypnutí** a stiskněte tlačítko ►.

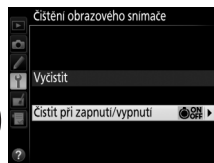

2 Vyberte některou možnost.

Vyberte možnost a stiskněte tlačítko .

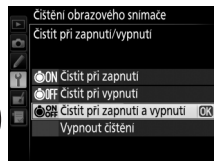

Čištění obrazového snímače

Použití ovládacích prvků fotoaparátu po zapnutí přeruší čištění obrazového snímače. Čištění obrazového snímače při spuštění nemusí být provedeno, pokud se nabíjí blesk.

Pokud není možné zcela odstranit prach pomocí volitelných nastavení menu **Čištění obrazového snímače**, vyčistíte obrazový snímač manuálně (☎ 315) nebo kontaktujte autorizovaný servis Nikon.

Je-li čištění obrazového snímače provedeno opakovaně několikrát za sebou, může být další čištění obrazového snímače dočasně zablokováno z důvodu ochrany interních obvodů fotoaparátu. Další čištění lze provést po krátké prodlevě.

Manuální čištění

Není-li možné odstranit cizí objekt z obrazového snímače pomocí položky **Čištění obrazového snímače** v menu nastavení (☰ 313), vyčistíte filtr manuálně níže popsaným postupem. Pozor však, obrazový snímač je extrémně citlivý a snadno se poškodí. Společnost Nikon doporučuje nechat si obrazový snímač vyčistit autorizovaným servisním personálem Nikon.

1 Nabijte baterii nebo připojte síťový zdroj.

Pro kontrolu a čištění obrazového snímače je nutný spolehlivý zdroj energie. Vypněte fotoaparát a vložte plně nabitou baterii EN-EL15 nebo připojte konektor pro připojení síťového zdroje EP-5B a síťový zdroj EH-5b. Položka **Sklopení zrcadla pro čištění** je k dispozici v menu nastavení pouze při kapacitě baterie vyšší než .

2 Sejměte objektiv.

Vypněte fotoaparát a sejměte objektiv.

3 Vyberte položku **Sklopení zrcadla pro čištění**.

Zapněte fotoaparát a stisknutím tlačítka MENU zobrazte menu. V menu nastavení vyberte položku **Sklopení zrcadla pro čištění** a stiskněte tlačítko ►.



Tlačítko MENU

4 Stiskněte tlačítko .

Na monitoru se zobrazí zpráva, kterou můžete vidět na obrázku vpravo, a na kontrolním panelu a v hledáčku se zobrazí řada pomlček. Chcete-li obnovit normální činnost přístroje bez kontroly obrazového snímače, vypněte fotoaparát.

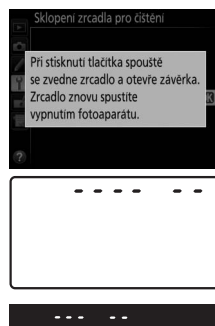

5 Sklopte zrcadlo.

Stiskněte tlačítko spouště až na doraz. Zrcadlo se sklopí nahoru, otevře se závěrka a zpřístupní se obrazový snímač. Indikace v hledáčku se vypne a řada pomlček na kontrolním panelu začne blikat.

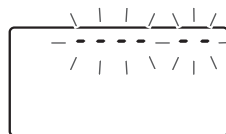

6 Zkontrolujte obrazový snímač.

Uchopte fotoaparát tak, aby světlo dopadlo na obrazový snímač, a zkontrolujte přítomnost prachu nebo nečistot. Není-li přítomen žádný cizí objekt, přejděte ke kroku 8.

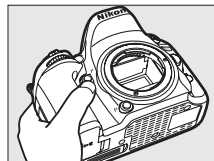

7 Vyčistěte obrazový snímač.

Veškerý prach a nečistoty na obrazovém snímáči odstraňte pomocí ofukovacího balónku. Nepoužívejte ofukovací štětec – jeho štětiny mohou obrazový snímač poškodit. Nečistoty, které nelze odstranit pomocí ofukovacího balónku, může odstranit pouze autorizovaný servisní personál Nikon. Za žádných okolností se obrazového snímáče nedotýkejte a neotírejte jej.

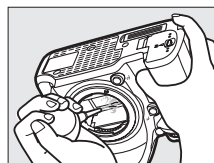

8 Vypněte fotoaparát.

Zrcadlo se sklopí zpět do spodní polohy a závěrka se zavře. Nasadte objektiv nebo krytku těla fotoaparátu.

Použijte spolehlivý zdroj energie

Lamely závěrky fotoaparátu jsou jemné a snadno se poškodí. Dojde-li k výpadku zdroje energie při sklopení zrcadla do horní polohy, závěrka se automaticky zavře. Abyste zamezili poškození lamel závěrky, věnujte pozornost následujícím pokynům:

- Nevypínejte fotoaparát a nevyjímejte, resp. neodpojujte zdroj energie během sklopení zrcadla do horní polohy.
- Dojde-li k vybití baterie během sklopení zrcadla do horní polohy, spustí se zvuková signalizace (pípání) a kontrolka samospouště začne blikat jako varování před automatickým zavřením závěrky a sklopením zrcadla do spodní polohy po uplynutí přibližně dvou minut. Ihned ukončete kontrolu a čištění obrazového snímače.

Cizí objekt na obrazovém snímači

Společnost Nikon věnovala maximální úsilí tomu, aby zabránila kontaktu cizích objektů s obrazovým snímačem v průběhu výroby a distribuce fotoaparátu. Fotoaparát D7100 je však konstruován pro použití s výměnnými objektivy a k vniknutí cizích objektů do přístroje tak může dojít při sejmutí nebo výměně objektivu. Jakmile je uvnitř fotoaparátu, může cizí objekt přilnout k obrazovému snímači a za určitých podmínek se zobrazit na výsledných snímcích. Pro ochranu fotoaparátu bez nasazeného objektivu použijte dodávanou krytku těla – před jejím nasazením z ní pečlivě odstraňte všechny ulpělé nečistoty, které by případně mohly vniknout do přístroje. Vyvarujte se výměny objektivů v prašných prostředích.

Dojde-li přesto k usazení cizích objektů na obrazovém snímači, vyčistěte obrazový snímač výše popsaným způsobem nebo nechte přístroj vyčistit autorizovaným servisním personálem Nikon. Snímky ovlivněné přítomností cizích objektů na obrazovém snímači je možné retušovat pomocí softwaru Capture NX 2 (dostupný samostatně; □ 309) nebo pomocí funkcí pro vyčištění snímků v některé z fotoeditačních aplikací třetích výrobců.



Péče o fotoaparát a baterii: Upozornění

Přístroj chráňte před pádem: Je-li přístroj vystaven silnému nárazu nebo vibracím, může se poškodit.

Přístroj udržujte v suchu: Přístroj není vodotěsný, pokud je ponořen do vody nebo vystaven vysoké vlhkosti, může se poškodit. Vytvoření koroze na vnitřních mechanismech přístroje může způsobit jeho neopravitelné poškození.

Vyvarujte se náhlých změn teploty: Při náhlých změnách teploty, ke kterým dochází například při vstupu do vytápěné budovy (nebo při jejím opuštění) za chladného dne, může uvnitř fotoaparátu dojít ke kondenzaci vlhkosti. Abyste zabránili vzniku kondenzace, umístěte přístroj před náhlou změnou prostředí s různými teplotami do pouzdra nebo plastového sáčku.

Přístroj udržujte mimo dosah silných magnetických polí: Nepoužívejte ani neskladujte přístroj v blízkosti zařízení produkujících silné elektromagnetické záření a/nebo magnetická pole. Silný statický náboj nebo magnetické pole vzniklé působením zařízení, jako jsou rádiové vysílače, mohou narušit činnost monitoru, poškodit data na paměťové kartě nebo ovlivnit činnost vnitřních obvodů přístroje.

Nenechávejte objektiv namířený přímo do slunce: Nedopusťte, aby do objektivu delší dobu vnikalo přímé sluneční světlo nebo světlo jiného silného světelného zdroje. Intenzivní světlo může způsobit poškození obrazového snímače a vznik závoje na snímcích.

Před každým vyjmutím nebo odpojením zdroje energie fotoaparát vypněte: Neodpojujte zdroj energie ani nevyjímejte baterii v době, kdy je fotoaparát zapnutý nebo provádí zaznamenávání či mazání snímků. Přerušení napájení může za těchto okolností způsobit ztrátu dat nebo poškození paměti nebo vnitřních obvodů zařízení. Abyste zamezili náhodnému přerušení přívodu energie, nepřenášejte fotoaparát při jeho napájení pomocí síťového zdroje.

Čištění: Při čištění těla fotoaparátu nejprve ofukovacím balónkem odstraňte prach a nečistoty a poté tělo opatrně otřete měkkým, suchým hadříkem. Po fotografování na pláži nebo v blízkosti mořského pobřeží otřete z přístroje měkkým hadříkem – lehce navlhčeným pitnou vodou – jakékoli usazeniny soli nebo písku a poté fotoaparát pečlivě vysušte. V ojedinělých případech může způsobit statická elektřina zesvětlení nebo ztmavnutí LCD panelů. Nejedná se o závadu, zobrazení se zakrátko vrátí zpět do normálního stavu.

Objektiv a zrcadlo se snadno poškodí. Prach a nečistoty odstraňte opatrně pomocí ofukovacího balónku. Používáte-li aerosolový čistič, držte nádobku visle, abyste zabránili potřísnění objektivu kapalinou. Vyskytne-li se na objektivu otisk prstu nebo jiná skvrna, aplikujte malé množství čisticí kapaliny na objektiv na měkký hadřík a objektiv opatrně otřete.

Informace o čištění obrazového snímače viz „Čištění obrazového snímače“ (□ 313, 315).

Kontakty objektivu: Kontakty objektivu udržujte v čistotě.

Nedotýkejte se lamel závěrky: Lamely závěrky jsou extrémně tenké a snadno se poškodí. Za žádných okolností nevyvíjejte tlak na lamely závěrky, nedotýkejte se jich čistícími nástroji ani je nevystavujte silnému tlaku vzduchu z ofukovacího balónku. Tyto činnosti mohou mít za následek poškrábání, deformaci nebo natržení lamely.



Skladování: Abyste zabránili tvorbě mikroorganismů a plísní, ukládejte přístroj na suchém, dobře větraném místě. Používáte-li síťový zdroj, odpojte jej od elektrické sítě, abyste předešli případnému požáru. Nebudete-li přístroj delší dobu používat, vyjměte baterii, abyste zabránili poškození přístroje jejím případným vytečením, a přístroj vložte do plastového sáčku s hygroskopickou látkou. Fotoaparát neukládejte do plastového sáčku vložený do pouzdrě, mohlo by dojít k narušení materiálu pouzdrá. Nezapomeňte, že hygroskopická látka postupně ztrácí schopnost pohlcovat vlhkost, a v pravidelných intervalech ji vyměňujte.

Abyste zabránili tvorbě plísní a mikroorganismů, vyjměte minimálně jednou za měsíc fotoaparát ze skladovacího místa. Přístroj zapněte a dříve než jej opět uložíte, spusťte několikrát závěrku.

Baterii uchovávejte na chladném, suchém místě. Před uložením baterie nezapomeňte nasadit krytku kontaktů.

Poznámky k monitoru: Monitor je konstruován s extrémně vysokou přesností; minimálně 99,99 % pixelů je funkčních a maximálně 0,01 % jich chybí nebo jsou defektní. Proto, ačkoli mohou tyto zobrazovače obsahovat pixely, které trvale svítí (bílé, červené, modré nebo zelené) nebo trvale nesvítí (černé), neznamena tento jev závadu a nemá žádný vliv na snímky pořízené tímto fotoaparátem.

Obraz na monitoru může být na jasném světle obtížně čitelný.

Na monitor nevyvíjejte příliš velký tlak, jinak může dojít k jeho poruše či poškození. Ulpělé nečistoty odstraňte z monitoru ofukovacím balónekem. Skvrny lze odstranit otřením měkkým hadříkem nebo jelenicovou kůží. Dojde-li k poškození monitoru, dejte pozor, abyste se neporanili střepy z krycího skla, a zabraňte styku pokožky, očí nebo úst s tekutými krystaly z monitoru.

Baterie: Při nesprávné manipulaci s bateriemi může dojít k jejich vytečení nebo k výbuchu. Při manipulaci s bateriemi dodržujte příslušná bezpečnostní pravidla:

- Používejte výhradně baterie určené pro tento fotoaparát.
- Baterii nevystavujte působení otevřeného ohně ani nadměrným teplotám.
- Udržujte kontakty baterie v čistotě.
- Před výměnou baterie výrobek vypněte.
- Pokud přístroj nepoužíváte, vyjměte baterii z fotoaparátu nebo nabíječky a opatřete ji krytkou kontaktů. Tyto přístroje spotřebovávají malé množství energie i v době, kdy jsou vypnuté, a mohly by baterii vybit do té míry, že by ji už nebylo možné použít. Nebudete-li baterii delší dobu používat, vložte ji před uložením do fotoaparátu a vybijte ji. Baterii je třeba skladovat na místech s okolní teplotou v rozmezí 15 °C až 25 °C (vyvarujte se extrémně horkých nebo chladných míst). Tento proces zopakujte vždy po šesti měsících.
- Opakované zapínání a vypínání fotoaparátu při zcela vybité baterii může zkrátit životnost baterie. Zcela vybité baterie je nutné před použitím nabít.
- Během používání baterie může dojít k nárůstu její vnitřní teploty. Pokud se pokusíte nabít baterii se zvýšenou vnitřní teplotou, může dojít k ovlivnění její výkonnosti a baterie se může nabít pouze částečně nebo vůbec ne. Před nabíjením nechte baterii nejprve vychladnout.



- Dlouhodobé přebíjení baterie vede k postupnému snižování její kapacity.
- Jestliže při používání baterie za pokojové teploty zaznamenáte znatelný pokles její kapacity, znamená to, že je třeba baterii vyměnit. Zaupte novou baterii EN-EL15.
- Baterii před použitím nabijte. Před fotografováním důležité události si připravte rezervní baterii EN-EL15 a ujistěte se, že je plně nabitá. V závislosti na vaší poloze může být obtížné v krátké době sehnat novou baterii. Za chladných dnů se kapacita baterií snižuje. Před pořizováním snímků v exteriéru za chladného počasí se ujistěte, že je baterie plně nabitá. Rezervní baterii uchovávejte na teplém místě a je-li třeba, baterie vyměňte. Jakmile se baterie ohřeje, získá zpět část své původní kapacity.
- Použité baterie jsou cenným zdrojem materiálu, zajistěte tedy jejich správnou recyklaci v souladu s místními zákony o ochraně životního prostředí.



Dostupná nastavení

Následující tabulka obsahuje seznam nastavení dostupných v jednotlivých režimech.

Menu fotografování ¹	Složka pro ukládání	✓	✓	✓	✓	✓	✓	✓	✓	✓	✓	✓	
	Pojmenování souborů ¹	✓	✓	✓	✓	✓	✓	✓	✓	✓	✓	✓	
	Paměťová karta ve Slotu 2 ¹	✓	✓	✓	✓	✓	✓	✓	✓	✓	✓	✓	
	Kvalita obrazu ^{1,2}	✓	✓	✓	✓	✓	✓	✓	✓	✓	✓	✓	
	Velikost obrazu ^{1,2}	✓	✓	✓	✓	✓	✓	✓	✓	✓	✓	✓	
	Obrazové pole ¹	✓	✓	✓	✓	✓	✓	✓	✓	✓	✓	✓	
	Komprese JPEG ¹	✓	✓	✓	✓	✓	✓	✓	✓	✓	✓	✓	
	Záznam ve formátu NEF (RAW) ¹	✓	✓	✓	✓	✓	✓	✓	✓	✓	✓	✓	
	Vyvážení bílé barvy ^{1,2}	—	—	✓	✓	—	—	—	—	—	—	—	—
	Předvolby Picture Control ^{1,2}	—	—	✓	✓	—	—	—	—	—	—	—	—
	Barevný prostor ¹	✓	✓	✓	✓	✓	✓	✓	✓	✓	✓	✓	
	Active D-Lighting ¹	— ³	— ³	✓	✓	— ³	— ³	— ³	— ³	—	—	—	—
	HDR (vysoký dynamický rozsah) ^{1,2}	—	—	✓	✓	—	—	—	—	—	—	—	—
	Automatická korekce zkreslení ¹	✓	✓	✓	✓	✓	✓	✓	✓	✓	✓	✓	
	Redukce šumu pro dlouhé exp. ¹	✓	✓	✓	✓	✓	✓	✓	✓	—	✓	✓	
	Redukce šumu pro vys. ISO ¹	✓	✓	✓	✓	✓	✓	✓	✓	—	✓	✓	
	Nastavení citlivosti ISO ^{1,2}	✓ ⁴	✓ ⁴	✓	✓	✓ ⁴	✓ ⁴	✓ ⁴	✓ ⁴	—	✓ ⁴	✓ ⁴	✓ ⁴
	Dálkové ovládání (ML-L3) ^{1,2}	✓	✓	✓	✓	✓	✓	✓	✓	✓	✓	✓	
	Vícenásobná expozice ^{1,2}	—	—	✓	✓	—	—	—	—	—	—	—	
	Intervalové snímání ¹	✓	✓	✓	✓	✓	✓	✓	✓	✓	✓	✓	
Nastavení videa ¹	✓	✓	✓	✓	✓	✓	✓	✓	✓	✓	✓		
Další nastavení ²	Režim automatického zaostřování (hledáček)	✓ ⁵	✓ ⁵	✓	✓	✓ ⁵	✓ ⁵	✓ ⁵	✓ ⁵	✓ ⁵	✓ ⁵	✓ ⁵	
	Režim činnosti zaostřovacích polí (hledáček)	✓ ⁵	✓ ⁵	✓	✓	✓ ⁵	✓ ⁵	✓ ⁵	✓ ⁵	—	✓ ⁵	—	
	Režim automatického zaostřování (živý náhled/videosekvence)	✓	✓	✓	✓	✓	✓	✓	✓	✓	✓	✓	
	Režim činnosti zaostřovacích polí (živý náhled/videosekvence)	✓ ⁵	✓ ⁵	✓	✓	✓ ⁵	✓ ⁵	✓ ⁵	✓ ⁵	✓ ⁵	✓ ⁵	—	
	Trvalá funkce tlačítka AE-L/AF-L	✓ ⁵	✓ ⁵	✓	✓	✓ ⁵	✓ ⁵	✓ ⁵	✓ ⁵	✓ ⁵	✓ ⁵	✓ ⁵	
	Flexibilní program	—	—	✓	—	—	—	—	—	—	—	—	
	Měření expozice	—	—	✓	✓	—	—	—	—	—	—	—	
	Korekce expozice	—	—	✓	✓	—	—	—	—	✓ ⁵	—	—	
	Bracketing	—	—	✓	✓	—	—	—	—	—	—	—	
	Zábleskový režim	✓ ⁵	—	✓	✓	✓ ⁵	—	✓ ⁵	—	—	✓ ⁵	—	
Korekce zábleskové expozice	—	—	✓	✓	—	—	—	—	—	—	—		
Blokování zábleskové expozice	✓	—	✓	✓	✓	—	✓	—	—	✓	—		



			P	S, A, M									
a1: Volba priority v režimu AF-C	✓	✓	✓	✓	✓	✓	✓	✓	✓	✓	✓	✓	✓
a2: Volba priority v režimu AF-S	✓	✓	✓	✓	✓	✓	✓	✓	✓	✓	✓	✓	✓
a3: Sledování objektu s blokadí	✓	✓	✓	✓	✓	✓	✓	✓	✓	✓	✓	✓	✓
a4: Osvětlení zaostřovacích polí	✓	✓	✓	✓	✓	✓	✓	✓	✓	✓	✓	✓	✓
a5: Přep. zaostř. polí dokola	✓	✓	✓	✓	✓	✓	✓	✓	✓	✓	✓	✓	✓
a6: Počet zaostřovacích polí	✓	✓	✓	✓	✓	✓	✓	✓	✓	✓	✓	✓	✓
a7: Vestavěné pom. světlo AF	✓	✓	✓	✓	✓	—	—	✓	—	—	—	—	✓
b1: Krok citlivosti ISO	✓	✓	✓	✓	✓	✓	✓	✓	✓	✓	✓	✓	✓
b2: Krok nastavení expozice (EV)	✓	✓	✓	✓	✓	✓	✓	✓	✓	✓	✓	✓	✓
b3: Snadná korekce expozice	—	—	✓	✓	—	—	—	—	—	—	—	—	—
b4: Velikost zdůraz. středu	—	—	✓	✓	—	—	—	—	—	—	—	—	—
b5: Jemné doladění expozice	✓	✓	✓	✓	✓	✓	✓	✓	✓	✓	✓	✓	✓
c1: Tlačítko spouště jako AE-L	✓	✓	✓	✓	✓	✓	✓	✓	✓	✓	✓	✓	✓
c2: Časovač pohotovost. režimu	✓	✓	✓	✓	✓	✓	✓	✓	✓	✓	✓	✓	✓
c3: Samospoušť	✓	✓	✓	✓	✓	✓	✓	✓	✓	✓	✓	✓	✓
c4: Zpožd. pro vypn. monitoru	✓	✓	✓	✓	✓	✓	✓	✓	✓	✓	✓	✓	✓
c5: Aktivita dálk. ovládání (ML-L3)	✓	✓	✓	✓	✓	✓	✓	✓	✓	✓	✓	✓	✓
d1: Pípnutí	✓	✓	✓	✓	✓	✓	✓	✓	✓	✓	✓	✓	✓
d2: Zobraz. mřížky v hledáčku	✓	✓	✓	✓	✓	✓	✓	✓	✓	✓	✓	✓	✓
d3: Zobr. a nastav. citlivosti ISO	✓	✓	✓	✓	✓	✓	✓	✓	✓	✓	✓	✓	✓
d4: Typy na obrazovce	✓	✓	✓	✓	✓	✓	✓	✓	✓	✓	✓	✓	✓
d5: Sním. frekvence v režimu CL	✓	✓	✓	✓	✓	✓	✓	✓	✓	✓	✓	✓	✓
d6: Max. počet snímků série	✓	✓	✓	✓	✓	✓	✓	✓	✓	✓	✓	✓	✓
d7: Pořadí čísel souborů	✓	✓	✓	✓	✓	✓	✓	✓	✓	✓	✓	✓	✓
d8: Obrazovka informací	✓	✓	✓	✓	✓	✓	✓	✓	✓	✓	✓	✓	✓
d9: Osvětlení LCD panelu	✓	✓	✓	✓	✓	✓	✓	✓	✓	✓	✓	✓	✓
d10: Opožděné spuštění závěrky ²	✓	✓	✓	✓	✓	✓	✓	✓	✓	✓	✓	✓	✓
d11: Varovná indikace blesku	—	—	✓	✓	—	—	—	—	—	—	—	—	—
d12: Typ baterie v MB-D15	✓	✓	✓	✓	✓	✓	✓	✓	✓	✓	✓	✓	✓
d13: Pořadí použití baterií	✓	✓	✓	✓	✓	✓	✓	✓	✓	✓	✓	✓	✓

Uživatelské funkce^o

			P	S, A, M									
e1: Synchroniz. čas pro blesk	✓	✓	✓	✓	✓	✓	✓	✓	✓	✓	✓	✓	✓
e2: Čas záv. pro práci s bleskem	—	—	✓	✓	—	—	—	—	—	—	—	—	—
e3: Zábł. režim vestav. blesku/ Volitelný blesk	—	—	✓	✓	—	—	—	—	—	—	—	—	—
e4: Kor. exp. při použití blesku	—	—	✓	✓	—	—	—	—	—	—	—	—	—
e5: Modelovací záblesk	—	—	✓	✓	—	—	—	—	—	—	—	—	—
e6: Nastavení bracketingu	—	—	✓	✓	—	—	—	—	—	—	—	—	—
e7: Pořadí bracketingu	—	—	✓	✓	—	—	—	—	—	—	—	—	—
Uživatelské funkce 6 f1: Tlačítka OK	✓	✓	✓	✓	✓	✓	✓	✓	✓	✓	✓	✓	✓
f2: Funkce tlačítka Fn	✓	✓	✓	✓	✓	✓	✓	✓	✓	✓	✓	✓	✓
f3: Funkce tl. hloubky ostrosti	✓	✓	✓	✓	✓	✓	✓	✓	✓	✓	✓	✓	✓
f4: Funkce tlačítka AE-L/AF-L	✓	✓	✓	✓	✓	✓	✓	✓	✓	✓	✓	✓	✓
f5: Uživ. nastavení ovladačů	✓	✓	✓	✓	✓	✓	✓	✓	✓	✓	✓	✓	✓
f6: Uvolnit tlač. a použít volič	✓	✓	✓	✓	✓	✓	✓	✓	✓	✓	✓	✓	✓
f7: Bez paměťové karty?	✓	✓	✓	✓	✓	✓	✓	✓	✓	✓	✓	✓	✓
f8: Obrácení indikací	✓	✓	✓	✓	✓	✓	✓	✓	✓	✓	✓	✓	✓
f9: Funkce tlač. na MB-D15	✓	✓	✓	✓	✓	✓	✓	✓	✓	✓	✓	✓	✓
g1: Funkce tlačítka Fn	✓	✓	✓	✓	✓	✓	✓	✓	✓	✓	✓	✓	✓
g2: Funkce tl. hloubky ostrosti	✓	✓	✓	✓	✓	✓	✓	✓	✓	✓	✓	✓	✓
g3: Funkce tlačítka AE-L/AF-L	✓	✓	✓	✓	✓	✓	✓	✓	✓	✓	✓	✓	✓
g4: Funkce tlačítka spouště	✓	✓	✓	✓	✓	✓	✓	✓	✓	✓	✓	✓	✓

- 1 Resetováno pomocí položky **Reset menu fotografování** (□ 224).
- 2 Resetováno pomocí dvoutlačítkového resetu (□ 131). Jednotlivá nastavení vícenásobné expozice nejsou ovlivněna.
- 3 Pevně nastaveno na **Automaticky**.
- 4 Položka **Automat. regulace citl. ISO** není dostupná.
- 5 Resetováno při otočení voliče expozičních režimů do nové polohy.
- 6 Resetováno pomocí položky **Reset uživatelských funkcí** (□ 231).



Výchozí nastavení

V níže uvedeném seznamu naleznete výchozí nastavení položek menu fotoaparátu. Informace o dvoutlačítkovém resetu viz strana 131.

■ Výchozí nastavení menu přehrávání

Položka	Výchozí nastavení	
Přehrávaná složka	D7100	217
Kontrola snímků	Vypnuto	222
Po vymazání	Zobrazit následující	222
Otočení na výšku	Zapnuto	222

Položka	Výchozí nastavení	
Prezentace		
Typ obrazových dat	Statické snímky a videosek.	223
Interval mezi snímky	2 s	

■ Výchozí nastavení menu fotografování¹

Položka	Výchozí nastavení	
Pojmenování souborů	DSC	226
Paměťová karta ve Slotu 2	Přeplnění	69
Kvalita obrazu	JPEG Normální	66
Velikost obrazu	Velký (L)	68
Obrazové pole	DX (24×16)	64
Komprese JPEG	Priorita velikosti	67

Záznam ve formátu NEF (RAW)

Typ	Bezeztrátově komprimované	67
Bitová hloubka NEF (RAW)	14 bitů	
Vyvážení bílé barvy	Automaticky > Normálně	89
Jemné vyvážení	A-B: 0, G-M: 0	91
Výběr barevné teploty	5000 K	94
Manuální nastavení	d-1	95
Předvolby Picture Control	Standardní	105
Barevný prostor	sRGB	227

Active D-Lighting

P, S, A, M ,	Vypnuto	113
Ostatní režimy	Automaticky	

HDR (vysoký dynamický rozsah)

Režim HDR	Vypnuto	115
HDR – úroveň	Automaticky	116

Položka	Výchozí nastavení	
Automatická korekce zkreslení	Vypnuto	227
Redukce šumu pro dlouhé exp.	Vypnuto	228
Redukce šumu pro vys. ISO	Normální	228

Nastavení citlivosti ISO

Citlivost ISO		
P, S, A, M	100	79
Ostatní režimy	Automaticky	
Automat. regulace citl. ISO	Vypnuto	81
Dálkové ovládání (ML-L3)	Vypnuto	127

Vícenásobná expozice²

Režim vícenásobné expozice	Vypnuto	141
Počet snímků	2	142
Autom. nastavení expozice	Zapnuto	143
Intervalové snímání	Resetovat ³	145

Nastavení videa

Vel. obrazu/snímací frekv.	1920×1080; 30p	169
Kvalita videa	Vysoká	
Mikrofon	Automatická citlivost	
Cílové umístění	Slot 1	

1 Výchozí nastavení se obnovují pomocí položky **Reset menu fotografování** (224).

2 Položka **Reset menu fotografování** není k dispozici během fotografování.

3 Čas spuštění je resetován na **Nyní**, interval je resetován na 1 min, počet snímků je resetován na 1 a položka **Spustit** je nastavena na **Vypnuto**. Resetováním se ukončí fotografování.

■ Výchozí nastavení menu uživatelských funkcí**

Položka	Výchozí nastavení	☐	Položka	Výchozí nastavení	☐		
a1	Volba priority v režimu AF-C	Spuštění	231	e1	Synchroniz. čas pro blesk	1/250 s	244
a2	Volba priority v režimu AF-S	Zaostření	231	e2	Čas záv. pro práci s bleskem	1/60 s	245
a3	Sledování objektu s blokadí	3 (normální)	232	e3	Zábl. režim vestav. blesku/ Volitelný blesk	TTL	246
a4	Osvětlení zaostřovacích polí	Automaticky	232	e4	Kor. exp. při použití blesku	Celý snímek	250
a5	Přep. zaostř. polí dokola	Nepřepínat dokola	232	e5	Modelovací záblesk	Zapnuto	251
a6	Počet zaostřovacích polí	51 polí	233	e6	Nastavení bracketingu	Expozice a záblesková expozice	251
a7	Vestavené pom. světlo AF	Zapnuto	233	e7	Pořadí bracketingu	Správná exp./podexp./ přeexp.	251
b1	Krok citlivosti ISO	1/3 EV	234	f1	Tlačítko OK		
b2	Krok nastavení expozice (EV)	1/3 EV	234		Režim fotografování	Výběr středního zaostř. pole	252
b3	Snadná korekce expozice	Vypnuto	235		Režim přehrávání	Zapnout/vypnout náhled	252
b4	Velikost zdůraz. středu	φ 8 mm	236		Živý náhled	Výběr středního zaostř. pole	252
b5	Jemné doladění expozice			f2	Funkce tlačítka Fn		
	Měření Matrix	0			Stisknutí	Žádná	253
	Měření se zdůraz. středem	0	236		Stisknutí + ovladače	Volba obrazového pole	255
	Bodové měření	0		f3	Funkce tl. hloubky ostrosti		
c1	Tlačítko spouště jako AE-L	Vypnuto	236		Stisknutí	Kontrola hloubky ostrosti	255
c2	Časovač pohotovost. režimu	6 s	237		Stisknutí + ovladače	Žádná	255
c3	Samospoušť			f4	Funkce tlačítka AE-L/AF-L		
	Zpoždění samospouště	10 s			Stisknutí	Exp. paměť/blok. zaostření	256
	Počet snímků	1	237		Stisknutí + ovladače	Žádná	256
	Interval mezi snímky	0,5 s		f5	Uživ. nastavení ovladačů		
c4	Zpožd. pro vypn. monitoru				Obrácené otáčení	Korekce expozice: <input type="checkbox"/> Čas závěrky/clona: <input type="checkbox"/>	257
	Přehrávání	10 s			Zaměnit hlavní/pomocný	Vypnuto	
	Menu	1 min	238		Nastavení clony	Pomocný příkazový volič	
	Obrazovka informací	10 s			Menu a přehrávání	Vypnuto	
	Kontrola snímků	4 s					
	Živý náhled	10 min		f6	Uvolnit tlač. a použít volič	Ne	258
c5	Aktivita dálk. ovládání (ML-L3)	1 min	238	f7	Bez paměťové karty?	Spuštění povoleno	258
d1	Připnutí			f8	Obrácení indikací		258
	Hlasitost	Vypnuto	238	f9	Funkce tlač. na MB-D15	Exp. paměť/blok. zaostření	259
	Tón	Nízký		g1	Funkce tlačítka Fn	Žádná	259
d2	Zobraz. mřížky v hledáčku	Vypnuto	239	g2	Funkce tl. hloubky ostrosti	Žádná	260
d3	Zobr. a nastav. citlivosti ISO	Zobrazit počet zbýv. snímků	239	g3	Funkce tlačítka AE-L/AF-L	Exp. paměť/blok. zaostření	260
d4	Tipy na obrazovce	Zapnuto	239	g4	Funkce tlačítka spouště	Fotografování	260
d5	Sním. frekvence v režimu CL	3 obr./s	239				
d6	Max. počet snímků série	100	240				
d7	Pořadí čísel souborů	Zapnuto	240				
d8	Obrazovka informací	Automaticky	241				
d9	Osvětlení LCD panelu	Vypnuto	241				
d10	Opožděné spuštění závěrky	Vypnuto	241				
d11	Varovná indikace blesku	Zapnuto	241				
d12	Typ baterie v MB-D15	LR6 (alkalická baterie AA)	242				
d13	Pořadí použití baterií	Použít nejprve bat. v MB-D15	243				

* Výchozí nastavení se obnovují pomocí položky **Reset uživatelských funkcí** (☐ 231).



■ ■ Výchozí nastavení menu nastavení

Položka	Výchozí nastavení	
Uložení uživatel. nastavení		
Uložit do U1	Výchozí expoziční režim je P	55
Uložit do U2		
Jas monitoru	0	262
Čištění obrazového snímače		
Čistit při zapnutí/vypnutí	Čistit při zapnutí a vypnutí	313
Redukce blikání obrazu	Automaticky	264
Časové pásmo a datum		
Letní čas	Vypnuto	265

Položka	Výchozí nastavení	
Automatické otáčení snímků	Zapnuto	265
HDMI		
Výstupní rozlišení	Automaticky	216
Ovládání zařízení	Zapnuto	
GPS		
Časovač pohotovost. režimu	Povolit	152
Nastavit hodiny pomocí GPS	Ano	
Bezdrátový mobilní adaptér	Povolit	271
Přenos pomocí Eye-Fi	Povolit	272



Expoziční křivka programové automatiky (režim P)

Následující graf zobrazuje expoziční křivku programové automatiky P:

— ISO 100; objektiv se světelností f/1,4 a nejvyšším clonovým číslem f/16 (např. AF-S NIKKOR 50 mm f/1,4G)

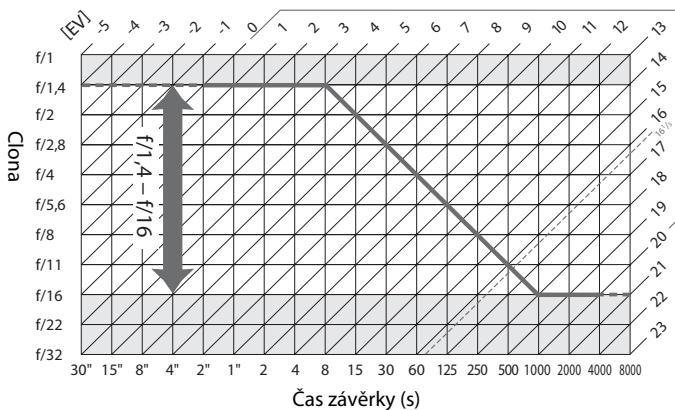

Maximální a minimální hodnoty EV se mění s nastavením citlivosti ISO; výše uvedený graf předpokládá nastavení citlivosti ISO 100. Při použití měření expozice Matrix jsou hodnoty nad $16^{1/3}$ EV redukovány na $16^{1/3}$ EV.



Řešení možných problémů

Nepracuje-li fotoaparát očekávaným způsobem, zkontrolujte před kontaktováním vašeho dodavatele nebo autorizovaného servisu Nikon následující výčet běžných problémů.

Baterie/Indikace

Fotoaparát je zapnutý, ale nereaguje: Vyčkejte dokončení zaznamenávání. Pokud problém přetrvává, vypněte fotoaparát. Pokud se fotoaparát nevyklopí, vyjměte a znovu vložte baterii. Používáte-li síťový zdroj, odpojte a znovu připojte síťový zdroj. Pamatujte si, že i když dojde ke ztrátě aktuálně zaznamenávaných dat, data již zaznamenaná nebudou vyjmutím nebo odpojením zdroje energie ovlivněna.

Hledáček je rozostřený: Upravte zaostření hledáčku nebo použijte volitelné okulárové korekční čočky (□ 33, 308).

Hledáček je tmavý: Vložte plně nabitou baterii (□ 22, 35).

Zobrazení se bez varování vypne: Vyberte delší zpoždění v uživatelské funkci c2 (**Časovač pohotovost. režimu**) nebo c4 (**Zpožd. pro vypn. monitoru**) (□ 237, 238).

Indikace na kontrolním panelu a v hledáčku pomalu reaguje a je tmavá: Doba odezvy a jas těchto zobrazovačů závisí na okolní teplotě.

Při výběru zaostřovacího pole jsou okolo aktivního zaostřovacího pole viditelné jemné linky nebo zobrazení zčervená: Jde o normální jev u tohoto typu hledáčku, který neznamená závadu.

Fotografování (Všechny režimy)

Zapnutí fotoaparátu trvá delší dobu: Vymažte soubory nebo složky.

Je zablokované spuštění závěrky:

- Paměťová karta je zablokovaná, plná nebo chybí (□ 30, 31).
- Je vybrána možnost **Spuštění blokováno** v uživatelské funkci f7 (**Bez paměťové karty?**; □ 258) a není vložena žádná paměťová karta (□ 30).
- Nabíjí se vestavěný blesk (□ 38).
- Není zaostřeno na objekt (□ 37).
- Je nasazený objektiv s vestavěným CPU a clonovým kroužkem, u kterého není nastaven clonový kroužek na hodnotu nejvyššího clonového čísla. Zobrazuje-li se na kontrolním panelu nápis **F_E E**, vyberte možnost **Clonový kroužek** v uživatelské funkci f5 (**Uživ. nastavení ovladačů**) > **Nastavení clony**, abyste mohli nastavovat clonu pomocí clonového kroužku (□ 257).
- Je nasazený objektiv bez CPU a fotoaparát se nenachází v režimu **A** ani **M** (□ 298).

Fotoaparát pomalu reaguje na tlačítko spouště: Vyberte možnost **Vypnuto** v uživatelské funkci d10 (**Opožděné spuštění závěrky**; □ 241).

Při stisknutí tlačítka spouště na dálkovém ovládní nedojde k expozici snímku:

- Vyměňte baterii v dálkovém ovládní (□ 309).
- Vyberte jinou možnost než **Vypnuto** v poloze **Dálkové ovládní (ML-L3)** (□ 127).
- Nabíjí se blesk (□ 38).
- Uplynula doba vybraná v uživatelské funkci c5 (**Aktivita dálk. ovládní (ML-L3)**; □ 238).
- Činnost dálkového ovládní ML-L3 narušuje jasné světlo.



Snímky jsou neostře:

- Otočte volič zaostřovacích režimů do polohy **AF** (☐ 71).
- Fotoaparát není schopen zaostřit pomocí automatického zaostřování: použijte manuální zaostřování nebo blokování zaostření (☐ 76, 78).
- Tlačítko spouště nelze použít pro zaostření, pokud je **Aktivace automat. zaostřování** přiřazena coby možnost **Stisknutí** uživatelské funkce f2 (**Funkce tlačítka Fn**, ☐ 253), f3 (**Funkce tl. hloubky ostrosti**, ☐ 255), f4 (**Funkce tlačítka AE-L/AF-L**, ☐ 256) nebo f9 (**Funkce tlač.** ☐ na **MB-D15**, ☐ 259). Použijte tlačítko, jemuž je funkce **Aktivace automat. zaostřování** přiřazena.

Při namáčknutí tlačítka spouště do poloviny se neaktivuje blokování zaostření: Pokud je vybrán režim automatického zaostřování **AF-C**, resp. pokud je tento režim aktivní při fotografování pohyblivých objektů v režimu **AF-A**, můžete použít k zablokování zaostření tlačítko **AE-L/AF-L**.

Nelze vybírat zaostřovací pole:

- Odblokujte aretaci volby zaostřovacích polí (☐ 75).
- Je vybrán režim činnosti zaostřovacích polí Automatická volba zaostřovacích polí nebo Zaostřování s detekcí tváří: vyberte jiný režim.
- Fotoaparát se nachází v režimu přehrávání (☐ 185) nebo se používají menu (☐ 217).
- Namáčknete tlačítko spouště do poloviny pro vypnutí monitoru, resp. spuštění časovače pohotovostního režimu (☐ 38).

Nelze vybrat režim činnosti zaostřovacích polí: Je vybrán manuální zaostřování (☐ 78, 159).

Při stisknutí tlačítka spouště v režimu sériového snímání je zhotoven pouze jeden snímek: Sériové snímání není k dispozici v případě použití vestavěného blesku (☐ 121).

Nelze změnit velikost obrazu: Položka **Kvalita obrazu** je nastavena na **NEF (RAW)** (☐ 67).

Rychlost zaznamenávání snímků je nízká: Vypněte redukci šumu pro dlouhé expozice (☐ 228).

Na snímcích se objevuje šum (světlé skvrny, náhodně rozmístěné jasně zbarvené pixely, závoj nebo proužky):

- Vybte nižší citlivost ISO nebo použijte redukci šumu pro vysoké citlivosti ISO (☐ 79, 228).
- Čas závěrky je delší než 1 s: použijte redukci šumu pro dlouhé expozice (☐ 228).
- Chcete-li zamezit nárůstu projevu obrazového šumu, vypněte funkci Active D-Lighting (☐ 113).

Pomocné světlo AF nepracuje:

- Pomocné světlo AF nepracuje, pokud je vybrán režim automatického zaostřování **AF-C** (☐ 71), resp. pokud je aktivní kontinuální zaostřování v režimu **AF-A**. Vybte režim **AF-S**. Pokud je vybrán režim činnosti zaostřovacích polí Jednotlivá zaostřovací pole nebo Dynamická volba zaostřovacích polí, vyberte střední zaostřovací pole (☐ 73, 75).
- Fotoaparát se nachází v režimu živého náhledu nebo probíhá záznam videosekvence.
- Je vybrána možnost **Vypnuto** v uživatelské funkci a7 (**Vestavěné pom. světlo AF**) (☐ 233).
- Pomocné světlo AF se automaticky vypnulo. Mohlo dojít k zahřátí pomocného světla vlivem dlouhodobějšího používání; počkejte, až se světlo ochladí.

Na snímcích se zobrazují skvrny: Vyčistěte přední a zadní čočku objektivu. Pokud problém přetrvává, vyčistěte obrazový snímač (☐ 313).

Videosekvence jsou nahrávány němě: Je vybrána možnost **Vypnutý mikrofon** v položce **Nastavení videa > Mikrofon**.

Jas obrazu na monitoru se liší od expozice snímků pořizovaných v režimu živého náhledu:

- Je vybráno integrální měření se zdůrazněným středem nebo bodové měření (☐ 83).
 - Fotoaparát se nachází v režimu **M**.
 - Objekt je příliš jasný nebo příliš tmavý.
 - Je v činnosti funkce Active D-Lighting (☐ 113).
 - Snímek je pořízen dlouhou expozicí (☐ 52).
 - Používá se blesk (☐ 119).
-



V režimu živého náhledu nebo během záznamu videosekvence se vyskytuje blikání obrazu nebo proužkování: Vyberte nastavení položky **Redukce blikání obrazu** odpovídající frekvenci místní elektrické sítě (☐ 264).

V režimu živého náhledu a během záznamu videosekvencí se zobrazují světlé proužky: V režimu živého náhledu nebo během záznamu videosekvence byla v záběru blikající světelná reklama, resp. byl použit blesk nebo jiný světelný zdroj s krátkou dobou svícení.

Položku menu nelze vybrat: Některé možnosti nemusí být dostupné ve všech režimech.

Fotografování (P, S, A, M)

Je zablokované spuštění závěrky:

- Je nasazený objektiv bez CPU: otočte volič expozičních režimů do polohy **A** nebo **M** (☐ 47, 298).
- Volič expozičních režimů byl otočen do polohy **S** po nastavení času závěrky „Bulb“ (**b** **u** **z** **b**) nebo „Time“ (- -) v režimu **M**: vyberte jiný čas závěrky (☐ 49).

Není k dispozici plný rozsah časů závěrky: Používá se blesk. Pomocí uživatelské funkce e1 (**Synchroniz. čas pro blesk**) lze zvolit synchronizační čas pro práci s bleskem; při použití kompatibilních blesků vyberte možnost **1/320 s (Auto FP)** nebo **1/250 s (Auto FP)**, abyste mohli využívat celý rozsah časů závěrky (☐ 244).

Barvy nejsou přirozené:

- Nastavte vyvážení bílé barvy v souladu se světelným zdrojem (☐ 89).
- Upravte nastavení položky **Předvolby Picture Control** (☐ 105).

Nelze změřit vyvážení bílé barvy: Objekt je příliš tmavý nebo příliš jasný (☐ 97).

Snímek nelze vybrat jako zdroj pro manuální nastavení vyvážení bílé barvy: Snímek nebyl pořízen fotoaparátem D7100 (☐ 100).

Není dostupný bracketing vyvážení bílé barvy:

- Je nastavena kvalita obrazu NEF (RAW) nebo NEF+JPEG (☐ 66).
- Je aktivní režim vícenásobné expozice (☐ 144).

Účinky použití předvolby Picture Control jsou u každého snímku odlišné: Je vybrána možnost **A** (automaticky) pro doostření, nastavení kontrastu nebo nastavení sytosti barev. Chcete-li získat konzistentní výsledky u série snímků, vyberte jiné nastavení (☐ 108).

Nelze nastavit jinou metodu měření expozice: Je aktivní expoziční paměť nebo živý náhled pro videosekvence (☐ 84, 161).

Nelze použít korekci expozice: Vyberte režim **P, S** nebo **A** (☐ 48, 49, 50).

Na snímcích pořízených dlouhými expozicemi se objevuje šum (červené plochy nebo jiné artefakty): Zapněte redukci šumu pro dlouhé expozice (☐ 228).

Přehrávání

Při přehrávání se nezobrazí snímek NEF (RAW): Snímek byl pořízen při nastavení kvality NEF (RAW) + JPEG (☐ 66).

Nelze zobrazit snímky zaznamenané jinými fotoaparáty: Snímky zaznamenané jinými fotoaparáty se nemusí zobrazovat správně.

Zobrazuje se hlášení s informací, že nejsou k dispozici žádné snímky pro přehrávání: Vyberte možnost **Všechny** v položce **Přehrávaná složka** (☐ 217).



Snímky zhotovené na výšku (portrét) se zobrazují na šířku (krajinu):

- Vyberte možnost **Zapnuto** v položce **Otočení na výšku** (☐ 222).
- Snímek byl pořízen při použití možnosti **Vypnuto** v položce **Automatické otočení snímků** (☐ 265).
- Fotoaparát byl při expozici snímku namířen směrem nahoru nebo dolů (☐ 265).
- Snímek je zobrazen v režimu kontroly snímků (☐ 222).

Snímek nelze vymazat:

- Snímek je chráněn: zrušte ochranu snímku (☐ 196).
- Paměťová karta je blokována (☐ 31).

Snímek nelze retušovat: Snímek nelze dále upravovat pomocí tohoto fotoaparátu (☐ 274).

Nelze změnit tiskovou objednávku:

- Paměťová karta je plná: vymažte některé snímky (☐ 35, 197).
- Paměťová karta je blokována (☐ 31).

Snímek nelze vybrat pro tisk: Snímek je ve formátu NEF (RAW). Vytvořte kopii JPEG pomocí položky **Zpracování snímků NEF (RAW)** nebo přeneste snímek do počítače a vytiskněte jej pomocí softwaru ViewNX 2 (součást dodávky) nebo Capture NX 2 (dostupný samostatně).

Snímky se nezobrazují na televizoru:

- Vyberte správné výstupní rozlišení (☐ 216).
- Není správně zapojený kabel HDMI (☐ 215).

Fotoaparát nereaguje na dálkové ovládání televizoru HDMI-CEC:

- Vyberte možnost **Zapnuto** v položce **HDMI > Ovládání zařízení** v menu nastavení (☐ 216).
- Upravte nastavení HDMI-CEC u televizoru postupem uvedeným v dokumentaci dodávané s televizorem.

Snímky nelze přenést do počítače: Operační systém není kompatibilní s fotoaparátem nebo softwarem pro přenos snímků. Snímky zkopírujte do počítače pomocí čtečky paměťových karet (☐ 202).

Snímky se nezobrazují v softwaru Capture NX 2: Provedte aktualizaci na nejnovější verzi softwaru (☐ 309).

Položka Image Dust Off (Odstranění prachu ze snímku) v softwaru Capture NX 2 nemá očekávanou účinnost: Čištěním obrazového snímače došlo ke změně pozice prachu na antialiasingovém filtru. Referenční data pro odstranění prachu ze snímku zaznamenaná před čištěním obrazového snímače není možné použít u snímků pořízených po čištění obrazového snímače. Referenční data pro odstranění prachu ze snímku zaznamenaná po čištění obrazového snímače není možné použít u snímků pořízených před čištěním obrazového snímače (☐ 264).

Počítač zobrazuje snímky NEF (RAW) odlišně oproti fotoaparátu: Software třetího výrobce nezobrazuje účinky nastavení Picture Control nebo funkce Active D-Lighting. Použijte software ViewNX 2 (součást dodávky) nebo volitelný software firmy Nikon, jako je Capture NX 2 (dostupný samostatně).

Různé

Datum záznamu snímku není správné: Nastavte hodiny fotoaparátu (☐ 28, 265).

Položku menu nelze vybrat: Některé položky nejsou dostupné při určitých kombinacích nastavení nebo v případě nepřítomnosti paměťové karty. Pamatujte si, že položka **Informace o baterii** není dostupná při napájení fotoaparátu pomocí volitelného konektoru pro připojení síťového zdroje EP-5B a síťového zdroje EH-5b (☐ 266).



Chybová hlášení

Tato část návodu poskytuje výčet všech chybových hlášení a indikací zobrazovaných v hledáčku, na kontrolním panelu a na monitoru fotoaparátu.

Indikace		Problém	Řešení	☐
Kontrolní panel	Hledáček			
FE E (bliká)		Clonový kroužek objektivu není nastavený na nejvyšší clonové číslo.	Nastavte clonový kroužek objektivu na největší zaclonění (nejvyšší clonové číslo).	27
		Baterie je téměř vybitá.	Připravte si plně nabitou rezervní baterii.	22
 (bliká)	 (bliká)	<ul style="list-style-type: none"> Baterie je vybitá. Baterii nelze použít. Ve fotoaparátu nebo volitelném Battery Packu MB-D15 je vložena extrémně vybitá dobíjecí lithium-iontová baterie nebo baterie jiného výrobce. 	<ul style="list-style-type: none"> Nabijte nebo vyměňte baterii. Kontaktujte autorizovaný servis Nikon. Vyměňte baterii nebo, je-li vybitá, nabijte dobíjecí lithium-iontovou baterii. 	xxvi, 22, 24
ΔF		Není nasazený žádný objektiv, resp. je nasazený objektiv bez CPU, pro který nebyla zadána hodnota světelnosti. Clona se zobrazuje pouze ve formě počtu clonových hodnot (EV) od plně světelnosti.	Clonová čísla se zobrazí po zadání světelnosti objektivu.	149
F- - (bliká)		<ul style="list-style-type: none"> Není nasazený objektiv. Je nasazený objektiv bez CPU. 	<ul style="list-style-type: none"> Nasadďte objektiv. Je-li nasazený objektiv s vestavěným CPU, sejměte jej a znovu nasadďte. Vyberte režim A nebo M. 	26, 295 47, 298
—	 (bliká)	Fotoaparát není schopen automaticky zaostřit.	Změňte kompozici nebo zaostřete manuálně.	72, 78



Indikace		Problém	Řešení	☐
Kontrolní panel	Hledáček			
(Indikace expozice a času závěrky nebo clony bliká)		Objekt je příliš jasný; snímek bude přexponovaný.	<ul style="list-style-type: none"> Nastavte nižší citlivost ISO V expozičním režimu: <ul style="list-style-type: none"> P Použijte volitelný neutrální šedý (ND) filtr S Zkorte čas závěrky A Zvolte větší zaclonění (vyšší clonové číslo) <input checked="" type="checkbox"/> Vyberte jiný expoziční režim 	79 308 49 50 178
		Objekt je příliš tmavý; snímek bude podexponovaný.	<ul style="list-style-type: none"> Nastavte vyšší citlivost ISO Expoziční režim: <ul style="list-style-type: none"> P Použijte blesk S Nastavte delší čas závěrky A Zvolte menší zaclonění (nižší clonové číslo) 	79 119 49 50
b u l b (bliká)		Je vybrán čas závěrky „Bulb“ (b u l b) v režimu S .	Změňte čas závěrky nebo vyberte režim M .	49, 51
- - (bliká)		Je vybrán čas závěrky „Time“ (- -) v režimu S .	Změňte čas závěrky nebo vyberte režim M .	49, 51
b u s ŷ (bliká)	b ŷ ŷ (bliká)	Probíhá zpracování snímků.	Vyčkejte dokončení zpracování snímků.	—
—	⚡ (bliká)	Pokud indikace bliká po dobu 3 s po odpálení záblesku, hrozí podexponování snímku.	Zkontrolujte snímek na monitoru; je-li podexponovaný, upravte nastavení a opakujte expozici.	185
F u l l (bliká)	F u l (bliká)	Nedostatek paměti pro záznam dalších snímků při aktuálním nastavení, nebo překročení limitu číslování souborů/složek.	<ul style="list-style-type: none"> Nastavte nižší kvalitu nebo velikost obrazu. Vymažte nějaké snímky. Vložte novou paměťovou kartu. 	66, 68 197 30
Er r (bliká)		Porucha fotoaparátu.	Spusťte závěrku. Pokud závada přetrvává nebo se často opakuje, kontaktujte autorizovaný servis Nikon.	—



Indikace		Problém	Řešení	☐
Monitor	Kontrolní panel			
Není vložena paměťová karta.	(- E -)	Fotoaparát není schopen rozpoznat paměťovou kartu.	Vypněte fotoaparát a zkontrolujte správné vložení paměťové karty.	30
Tuto paměťovou kartu nelze použít. Karta může být poškozena. Vložte jinou kartu.	 (bliká)	<ul style="list-style-type: none"> Chyba při přístupu na paměťovou kartu. Nelze vytvořit novou složku. 	<ul style="list-style-type: none"> Používejte paměťové karty schválené společností Nikon. Zkontrolujte čistotu kontaktů. V případě, že je karta poškozena, kontaktujte vašeho dodavatele nebo autorizovaný servis Nikon. Po zkopírování důležitých snímků do počítače nebo jiného zařízení vymažte soubory nebo vložte novou paměťovou kartu. 	347 — 30, 197
	 (bliká)	Pomocí fotoaparátu nelze ovládat kartu Eye-Fi.	<ul style="list-style-type: none"> Zkontrolujte, zda je firmware karty Eye-Fi aktuální. Zkopírujte soubory z karty Eye-Fi do počítače nebo jiného zařízení a kartu naformátujte, nebo vložte novou kartu. 	272 30, 32, 203
Paměťová karta je blokována. Přesuňte aretaci karty do polohy „write“ („zápis“).	 (bliká)	Paměťová karta je zablokována (chráněná proti zápisu).	Posuňte spínač ochrany proti zápisu do pozice „zápis“.	31
Není k dispozici v případě zablokování karty Eye-Fi.	 (bliká)	Paměťová karta Eye-Fi je zablokována (chráněná proti zápisu).		
Karta není naformátována. Naformátujte kartu.	[F a r] (bliká)	Paměťová karta nebyla naformátována pomocí fotoaparátu.	Naformátujte paměťovou kartu nebo vložte novou paměťovou kartu.	30, 32
Nastavení hodin bylo resetováno.	—	Nejsou nastavené hodiny fotoaparátu.	Nastavte hodiny fotoaparátu.	28, 265
Aktualizace firmwaru blesku se nezdařila. Blesk nelze používat. Kontaktujte autorizovaný servis Nikon.	—	Firmware blesku nasazeného na fotoaparát nebyl správně aktualizován.	Kontaktujte autorizovaný servis Nikon.	—
Nelze spustit živý náhled. Čekejte.	—	Vnitřní teplota fotoaparátu je vysoká.	Dříve než znovu spustíte živý náhled nebo záznam videosekvence, vyčkejte ochlazení vnitřních obvodů fotoaparátu.	154, 168



Indikace		Problém	Řešení	📖
Monitor	Kontrolní panel			
Složka neobsahuje žádné snímky.	—	Paměťová karta nebo složka vybraná pro přehrávání neobsahuje žádné snímky.	Pomocí položky Přehrávaná složka vyberte složku obsahující snímky, nebo vložte paměťovou kartu obsahující snímky.	30, 217
Všechny snímky jsou skryté.	—	Všechny snímky v aktuální složce jsou skryté.	Až do volby jiné složky nebo odhalení alespoň jednoho snímku pomocí položky Skrytí snímků nelze zobrazit žádné snímky.	218
Soubor nelze zobrazit.	—	Soubor byl vytvořen nebo upraven počítačem nebo jiným typem fotoaparátu, resp. je poškozený.	Soubor nelze přehrávat na fotoaparátu.	—
Soubor nelze vybrat.	—	Vybraný snímek nelze retušovat.	Snímky vytvořené pomocí jiných zařízení nelze retušovat.	274
Videosekvenci nelze upravit.	—	Vybranou videosekvenci nelze upravit.	<ul style="list-style-type: none"> Videosekvence vytvořené pomocí jiných zařízení nelze retušovat. Videosekvence musí mít délku minimálně dvě sekundy. 	175
Zkontrolujte tiskárnu.	—	Chyba tiskárny.	Zkontrolujte tiskárnu. Pro pokračování vyberte možnost Pokračovat (je-li dostupná).	208 *
Zkontrolujte papír.	—	Papír v tiskárně nemá zvolenou velikost.	Vložte papír správné velikosti a vyberte možnost Pokračovat .	208 *
Papír se zasekl.	—	Papír je zablokovaný v tiskárně.	Uvolněte papír a vyberte možnost Pokračovat .	208 *
Došel papír.	—	V tiskárně došel papír.	Vložte papír vybraného rozměru a vyberte možnost Pokračovat .	208 *
Zkontrolujte zdroj inkoustu.	—	Chyba inkoustové náplně.	Zkontrolujte inkoust. Pro pokračování vyberte možnost Pokračovat .	208 *
Došel inkoust.	—	V tiskárně došel inkoust.	Doplňte inkoust a vyberte možnost Pokračovat .	208 *

* Další informace viz návod k obsluze tiskárny.



Specifikace



Digitální fotoaparát Nikon D7100

Typ	
Typ	Digitální jednoboká zrcadlovka
Upevňovací bajonet	Bajonet Nikon F (s AF propojením a AF kontakty)
Efektivní obrazový úhel	Formát Nikon DX; obrazový úhel je ekvivalentní objektivům s cca 1,5× delší ohniskovou vzdáleností u kinofilmových fotoaparátů a digitálních fotoaparátů formátu FX
Počet efektivních pixelů	
Počet efektivních pixelů	24,1 milionů
Obrazový snímač	
Obrazový snímač	Snímač CMOS o rozměru 23,5×15,6 mm
Celkový počet pixelů	24,71 milionů
Systém redukce prachu	Čištění obrazového snímače, referenční data funkce pro odstranění prachu ze snímku (vyžaduje volitelný software Capture NX 2)
Ukládání dat	
Velikost obrazu (v pixelech)	<ul style="list-style-type: none">• Obrazové pole DX (24×16) 6 000 × 4 000 (L) 4 496 × 3 000 (M) 2 992 × 2 000 (S)• Obrazové pole 1,3× (18×12) 4 800 × 3 200 (L) 3 600 × 2 400 (M) 2 400 × 1 600 (S)• Snímky s obrazovým polem formátu DX (24×16) pořízené v režimu živého náhledu pro videosekvence 6 000 × 3 368 (L) 4 496 × 2 528 (M) 2 992 × 1 680 (S)• Snímky s obrazovým polem formátu 1,3× (18×12) pořízené v režimu živého náhledu pro videosekvence 4 800 × 2 696 (L) 3 600 × 2 024 (M) 2 400 × 1 344 (S)
Formát souborů	<ul style="list-style-type: none">• NEF (RAW): 12 nebo 14 bitů, bezztrátově komprimované nebo komprimované• JPEG: Standardní algoritmus JPEG s volitelnou kompresí Jemný (cca 1 : 4), Normální (cca 1 : 8) nebo Základní (cca 1 : 16) (Priorita velikosti); možnost použití komprese Optimální kvalita• NEF (RAW) + JPEG: Záznam snímku současně ve formátech NEF (RAW) a JPEG
Systém Picture Control	Předvolby Standardní, Neutrální, Živé, Monochromatické, Portrét, Krajina; možnost modifikace vybraných předvoleb Picture Control; možnost tvorby a ukládání uživatelských předvoleb Picture Control
Paměťová média	Paměťové karty SD (Secure Digital) a paměťové karty SDHC a SDXC s podporou standardu UHS-I
Dva sloty pro paměťové karty	Slot 2 lze použít v případě zaplnění Slotu 1, jako záložní nebo pro oddělené ukládání kopií snímků pořízených při nastavení NEF+JPEG; snímky lze kopírovat mezi kartami.
Systém souborů	DCF (Design Rule for Camera File System) 2.0, DPOF (Digital Print Order Format), Exif (Exchangeable Image File Format for Digital Still Cameras) 2.3, PictBridge



Expozice	
Metody měření expozice	<ul style="list-style-type: none"> • Měření Matrix: 3D Color Matrix II (objektivy typu G a D); Color Matrix II (ostatní objektivy s vestavěným CPU); Color Matrix při použití objektivů bez CPU po zadání dat objektivu uživatelem • Integrální měření se zdůrazněným středem: 75 % citlivosti měření je soustředěno do kruhové plošky o průměru 8 mm uprostřed obrazu. Průměr kruhové plošky lze změnit na 6, 10 nebo 13 mm; možnost integrálního měření celého obrazového pole (při použití objektivů bez CPU se využívá kruhová ploška o průměru 8 mm) • Bodové měření: Měří kruhovou plošku o průměru 3,5 mm (cca 2,5 % obrazového pole) v místě zvoleného zaostřovacího pole (resp. v místě centrálního zaostřovacího pole – při použití objektivu bez CPU)
Pracovní rozsah (ISO 100, objektiv f/1,4, 20 °C)	<ul style="list-style-type: none"> • Měření Matrix a Integrální měření se zdůrazněným středem: 0–20 EV • Bodové měření: 2–20 EV
Propojení expozimetru	Kombinované CPU a AI
Provozní režimy	Režimy Auto (☺ auto; ☹ auto, vypnutý blesk); programová automatika s flexibilním programem (P); clonová automatika (S); časová automatika (A); manuální expoziční režim (M); motivové programy (☺ portrét; 🌄 krajina; 👶 děti; 🏃 sporty; 🌿 makro; 🌃 noční portrét; 🌃 noční krajina; 🎉 párty/interiér; 🍷 pláž/sníh; 🌅 západ slunce; 🏠 úsvit/soumrak; 🦋 portrét zvířat; 🕯 světlo svíčky; 🌿 kvetoucí příroda; 🌑 podzemní barvy; 🍷 jídlo); speciální efekty (🌃 noční vidění; 🎨 barevná skica; 🎭 efekt miniatury; 🎯 selektivní barva; 🖼 silueta; 🗑 high-key; 🗑 low-key); U1 (uživatelské nastavení 1); U2 (uživatelské nastavení 2)
Korekce expozice	Nastavitelná v rozmezí –5 až +5 EV v krocích po 1/3 nebo 1/2 EV v expozičních režimech P, S, A a M
Expoziční bracketing	2–5 snímků v krocích po 1/3, 1/2, 2/3, 1, 2 nebo 3 EV
Zábleskový bracketing	2–5 snímků v krocích po 1/3, 1/2, 2/3, 1, 2 nebo 3 EV
Bracketing vyvážení bílé barvy	2–5 snímků v krocích 1, 2 nebo 3
Bracketing ADL	2 snímky – jeden s předvoleným nastavením funkce ADL, nebo 3 snímky (všechny s předvoleným nastavením)
Expoziční paměť	Naměřenou hodnotu jasu lze uložit do paměti pomocí tlačítka AE-L/AF-L
Citlivost ISO (doporučený expoziční index)	ISO 100–6400 v krocích po 1/3 nebo 1/2 EV. Možnost dalšího nastavení o cca 0,3, 0,5, 0,7, 1 nebo 2 EV (ekvivalent ISO 25 600) nad ISO 6400; možnost automatické regulace citlivosti ISO
Funkce Active D-Lighting	Automaticky, Velmi vysoký, Vysoký, Normální, Nízký, Vypnuto
Zaostřování	
Automatické zaostřování	Pokročilý AF modul Nikon Multi-CAM 3500DX s fázovou detekcí TTL, jemným doladěním zaostření, 51 zaostřovacími poli (včetně 15 snímačů křížového typu; 1 zaostřovací pole uprostřed obrazu pracuje při světelnosti nižší než f/5,6 a vyšší než f/8, resp. při světelnosti f/8) a pomocným světlem AF (pracovní rozsah cca 0,5–3 m)
Pracovní rozsah	–2 až +19 EV (ISO 100, 20 °C)
Zaostřovací režimy	<ul style="list-style-type: none"> • Automatické zaostřování (AF): jednorázové zaostření (AF-S); kontinuální zaostřování (AF-C); automatická volba režimu AF-S/AF-C (AF-A); automatická aktivace prediktivního zaostřování podle stavu objektu • Manuální zaostřování (M): lze použít elektronický dálkoměr
Zaostřovací pole	Lze volit z 51 nebo 11 zaostřovacích polí
Režimy činnosti zaostřovacích polí	Jednotlivá zaostřovací pole, dynamická volba 9-, 21- nebo 51 polí, 3D sledování objektu, automatická volba zaostřovacích polí



Zaostřování	
Blokování zaostření	Zaostřenou vzdálenost lze zablokovat namáčknutím tlačítka spouště do poloviny (jednorázové zaostření) nebo stisknutím tlačítka  AE-L/AF-L
Blesk	
Vestavěný blesk	 : Automatická aktivace blesku s automatickým vyklopením do pracovní polohy P, S, A, M, M, T : Manuální vyklopení blesku do pracovní polohy pomocí tlačítka
Směrné číslo	Cca 12, 12 v manuálním zábleskovém režimu (m, ISO 100, 20 °C)
Řízení záblesku	TTL : Při použití vestavěného blesku a blesků SB-910, SB-900, SB-800, SB-700, SB-600 a SB-400 je k dispozici i-TTL řízení záblesku pomocí 2016pixelového RGB snímače; při použití měření Matrix a Integrovaného měření se zdůrazněným středem je k dispozici i-TTL vyvažovaný vyjasňovací záblesk pro digitální jednooké zrcadlovky; při použití bodového měření je k dispozici standardní i-TTL záblesk pro digitální jednooké zrcadlovky
Zábleskové režimy	Automatická aktivace blesku, Automatická aktivace blesku s redukcí efektu červených očí, Automatická aktivace blesku včetně synchronizace s dlouhými časy závěrky, Automatická aktivace blesku včetně synchronizace s dlouhými časy závěrky a redukce efektu červených očí, doplňkový záblesk, redukce efektu červených očí, synchronizace s dlouhými časy, synchronizace s dlouhými časy a redukce efektu červených očí, synchronizace na druhou lamelu a synchronizace s dlouhými časy, synchronizace na druhou lamelu, vypnuto; podpora automatické vysoce rychlé FP synchronizace blesku
Korekce zábleskové expozice	-3 až +1 EV v krocích po $\frac{1}{3}$ nebo $\frac{1}{2}$ EV
Indikace připravenosti k záblesku	Rozsvítí se po plném nabití vestavěného blesku nebo volitelných blesků; bliká po odpálení záblesku na plný výkon
Šánky pro upevnění příslušenství	ISO 518 se středovým synchronizačním kontaktem, datovými kontakty a aretací
Systém kreativního osvětlení Nikon (CLS)	<ul style="list-style-type: none"> Podpora pokrokového bezdrátového osvětlení s blesky: <ul style="list-style-type: none"> SB-910, SB-900, SB-800 a SB-700 jako blesky Master a s blesky SB-600 a SB-R200 jako blesky Remote, resp. s řídicí jednotkou SU-800 Vestavěný blesk může pracovat jako blesk Master v režimu řídicí jednotky Podpora automatické vysoce rychlé synchronizace blesku a modelovacího osvětlení se všemi blesky systému CLS kromě blesku SB-400; podpora přenosu hodnoty barevné teploty záblesku a blokování zábleskové expozice se všemi blesky systému CLS
Synchronizační konektor	Adaptér se synchronizačním konektorem AS-15 (dostupný samostatně)
Vyvážení bílé barvy	
Vyvážení bílé barvy	Automaticky (2 typy), žárovkové světlo, zářivkové světlo (7 typů), přímé sluneční světlo, blesk, zataženo, stín, manuální nastavení (možnost uložení až 6 hodnot, bodové měření vyvážení bílé barvy v režimu živého náhledu), výběr barevné teploty (2 500 K–10 000 K); vše s možností jemného vyvážení
Živý náhled	
Režimy	Živý náhled pro statické snímky, živý náhled pro videosekvence
Zaostřovací režimy	<ul style="list-style-type: none"> Automatické zaostřování (AF): Jednorázové zaostření (AF-S); nepřetržitě zaostřování (AF-F) Manuální zaostřování (M)
Režimy činnosti zaostřovacích polí	Zaostřování s detekcí tváří, velkoplošná zaostřovací pole, standardní zaostřovací pole, sledování objektu
Automatické zaostřování	Automatické zaostřování s detekcí kontrastu v libovolném místě obrazového pole (pokud je aktivní zaostřování s detekcí tváří nebo sledování objektu, vybírá fotoaparát zaostřovací pole automaticky)
Videosekvence	
Měření expozice	TTL měření expozice pomocí obrazového snímače
Metody měření expozice	Měření Matrix



Videosekvence	
Velikost obrazu (v pixelech) a snímací frekvence	<ul style="list-style-type: none"> • 1 920 × 1 080; 60i (59,94 obr./s)/ 50i (50 obr./s)* • 1 920 × 1 080; 30p (progresivní), 25p, 24p • 1 280 × 720; 60p, 50p <p>Přesné snímací frekvence pro hodnoty 60p, 50p, 30p, 25p a 24p jsou 59,94, 50, 29,97, 25 a 23,976 obr./s; jednotlivé možnosti podporují vysokou ★ a normální kvalitu obrazu</p>
Formát souborů	MOV
Komprese videa	Pokročilé kódování videa H.264/MPEG-4
Formát záznamu zvuku	Lineární PCM
Zařízení pro záznam zvuku	Vestavěný nebo externí stereofonní mikrofon; možnost nastavení citlivosti

* K dispozici pouze při použití možnosti **1,3x (18x12)** v položce Obrazové pole. Výstup z obrazového snímače je cca 60 nebo 50 obr./s.

Monitor	
Monitor	8 cm/3,2", TFT monitor s cca 1 229 000 pixely (VGA; 640 × 480 × 4 = 1 228 800 pixelů), pozorovacím úhlem cca 170°, zobrazením cca 100 % obrazového pole a regulací jasu

Přehrávání	
Přehrávání	Přehrávání jednotlivých snímků a náhledů (4, 9 nebo 72 snímků, přehrávání podle kalendáře), zvětšení výřezu snímku, přehrávání videosekvencí, prezentace snímků a/nebo videosekvencí, zobrazení histogramů, zobrazení nejvyšších jasů, zobrazení informací o snímku, zobrazení dat GPS a automatické otáčení snímků

Rozhraní	
USB	Hi-Speed USB
Výstup HDMI	Minikonektor HDMI (Typ C)
Konektor pro připojení příslušenství	<p>Bezdrátové dálkové ovládání: bezdrátové dálkové ovládání WR-1 a WR-R10 (dostupné samostatně)</p> <p>Kabelová spoušť: MC-DC2 (dostupná samostatně)</p> <p>Zařízení GPS: Jednotka GP-1 (dostupná samostatně)</p>
Zvukový vstup	Stereofonní konektor mini jack (průměr 3,5 mm; podpora napájení)
Zvukový výstup	Stereofonní konektor mini jack (průměr 3,5 mm)

Podporované jazyky	
Podporované jazyky	Arabština, bengálština, čínština (zjednodušená a tradiční), čeština, dánština, holandština, angličtina, finština, francouzština, němčina, řečtina, hindština, maďarština, indonéština, itaština, japonština, korejština, norština, perština, polština, portugalština (portugalská a brazilská), rumunština, ruština, španělština, švédština, tamilština, thajština, turečtina, ukrajinština, vietnamština

Zdroj energie	
Baterie	Jedna dobíjecí lithium-iontová baterie EN-EL15
Battery Pack	Volitelný multifunkční Battery Pack MB-D15 s jednou dobíjecí lithium-iontovou baterií Nikon EN-EL15, resp. šesti tužkovými bateriemi AA – alkalickými, nikl-metal hydridovými nebo lithiovými
Síťový zdroj	Síťový zdroj EH-5b; vyžaduje konektor pro připojení síťového zdroje EP-5B (dostupný samostatně)

Stativový závit	
Stativový závit	1/4" (ISO 1222)



Rozměry/hmotnost	
Rozměry (Š × V × H)	Cca 135,5 × 106,5 × 76 mm
Hmotnost	Cca 765 g s baterií a paměťovou kartou, ale bez krytky těla; cca 675 g (pouze tělo fotoaparátu)

Provozní podmínky	
Teplota	0 °C–40 °C
Vlhkost	85 % nebo méně (bez kondenzace)

- Není-li uvedeno jinak, platí všechny údaje pro fotoaparát s plně nabitou baterií, používaný při okolní teplotě specifikované sdružením Camera and Imaging Products Association (CIPA): 23 ±3 °C.
- Společnost Nikon si vyhrazuje právo kdykoli bez předchozího upozornění změnit specifikaci hardwaru a softwaru popsanych v tomto návodu. Společnost Nikon nenes odpovědnost za škody, které mohou vzniknout v důsledku chyb obsažených v tomto návodu k obsluze.

■ ■ Nabíječka baterií MH-25

Jmenovité vstupní hodnoty	AC 100–240 V, 50/60 Hz, 0,23–0,12 A
Jmenovité výstupní hodnoty	DC 8,4 V/1,2 A
Podporované typy baterií	Dobíjecí lithium-iontové baterie Nikon EN-EL15
Doba nabíjení	Cca 2 hodiny a 35 minut při okolní teplotě 25 °C a nulové zbyvajcí kapacitě
Provozní teplota	0 °C–40 °C
Rozměry (Š × V × H)	Cca 91,5 × 33,5 × 71 mm, bez výstupků
Délka síťového kabelu	Cca 1,5 m
Hmotnost	Cca 110 g bez síťového kabelu a zásuvkového adaptéru

■ ■ Dobíjecí lithium-iontová baterie EN-EL15

Typ	Dobíjecí lithium-iontová baterie
Jmenovitá kapacita	7 V/1 900 mAh
Provozní teplota	0 °C–40 °C
Rozměry (Š × V × H)	Cca 40 × 56 × 20,5 mm
Hmotnost	Cca 88 g, bez krytky kontaktů



■ ■ Objektiv AF-S DX NIKKOR 18–105 mm f/3,5–5,6G ED VR

Typ	Objektiv typu G AF-S DX NIKKOR se zoomem, vestavěným CPU a bajonetem Nikon F určený výhradně pro digitální jednobokou zrcadlovku Nikon formátu DX
Ohnisková vzdálenost	18–105 mm
Světelnost	f/3,5–5,6
Konstrukce objektivu	15 čoček/11 členů (včetně 1 asférického optického členu a 1 optického členu ze skel ED)
Obrazový úhel	76°–15° 20′
Stupnice ohniskových vzdáleností	Odstupňovaná v milimetrech (18, 24, 35, 50, 70, 105)
Informace o vzdálenosti	Přenášena do fotoaparátu
Zoom	Manuální zoomování pomocí samostatného zoomového kroužku
Zaostřování	Systém vnitřního zaostřování Nikon (IF) a automatické zaostřování s ultrazvukovým zaostřovacím motorem; podpora manuálního zaostřování při nastavení voliče A-M do polohy A nebo M. Zaostření lze upravit otáčením zaostřovacího kroužku objektivu po dokončeném zaostřování v režimu jednorázového zaostření. Během činnosti automatického zaostřování se nedotýkejte zaostřovacího kroužku objektivu.
Redukce vibrací	Optická, za pomoci motorů s indukční cívkou (voice coil motors, VCM)
Nejkratší zaostřitelná vzdálenost	0,45 m od obrazové roviny (□ 78) ve všech polohách zoomu
Počet lamel clony	7 (kruhový otvor clony)
Clona	Plně automatická
Rozsah clon	• Ohnisková vzdálenost 18 mm: f/3,5–22 • Ohnisková vzdálenost 105 mm: f/5,6–38
Měření expozice	Při plně otevřené cloně
Průměr filtrového závitu	67 mm (P=0,75 mm)
Rozměry	Průměr cca 76 mm × 89 mm (vzdálenost od dosedací plochy bajonetu)
Hmotnost	Cca 420 g

Společnost Nikon si vyhrazuje právo kdykoli bez předchozího upozornění změnit specifikaci hardwaru a softwaru popsaných v tomto návodu. Společnost Nikon nenese odpovědnost za škody, které mohou vzniknout v důsledku chyb obsažených v tomto návodu k obsluze.



Objektiv AF-S DX NIKKOR 18–105 mm f/3,5–5,6G ED VR

Objektiv AF-S DX NIKKOR 18–105 mm f/3,5–5,6G ED VR je určen výhradně pro použití s digitálními fotoaparáty formátu Nikon DX. Asférické optické členy a optické členy ze skel s extrémně nízkým rozptylem světla (ED) pro korekci barevné vady pomáhají dosahovat vynikající optické výkonnosti objektivu. Clona s kruhovým otvorem produkuje měkké, esteticky příznivé neostré obrazy bodových zdrojů světla v neostrých oblastech snímků (*bokeh*).

■ Redukce vibrací (VR)

Objektivy AF-S DX NIKKOR 18–105 mm f/3,5–5,6G ED VR podporují redukci vibrací (VR), která potlačuje rozmazání snímků vlivem chvění fotoaparátu (i v případě panoramování) a umožňuje použití až o cca 3 EV delších časů závěrky než obvykle (podle měření společnosti Nikon; výsledky se u různých uživatelů a v různých snímacích podmínkách liší).

Chcete-li použít redukci vibrací, posuňte vypínač redukce vibrací do polohy **ON** (ZAPNUTO). Redukce vibrací se aktivuje při namáčknutí tlačítka spouště do poloviny a potlačuje účinky chvění fotoaparátu na obraz v hledáčku a zjednodušuje tak proces tvorby kompozice snímku a zaostřování v automatickém i manuálním režimu. Při panoramování je redukce vibrací aplikována pouze na pohyby, které nejsou součástí panoramování (například v případě horizontálního panoramování je redukce vibrací aplikována pouze na vertikální pohyby), a usnadňuje tak panoramování v širokých úhlech.

Redukci vibrací lze vypnout posunutím vypínače redukce vibrací do polohy **OFF** (VYPNUTO). Pokud je fotoaparát bezpečně upevněn na stativu, vypněte redukci vibrací. Pokud však není hlava stativu zajištěna nebo pokud používáte jednohý stativ, nechte redukci vibrací zapnutou.

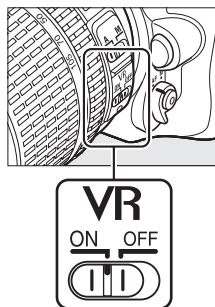

☑ Redukce vibrací

Pokud je aktivní redukce vibrací, nevyvínejte fotoaparát a nesnímejte objektiv. Pokud dojde k přerušení napájení objektivu v době, kdy je aktivována redukce vibrací, může objektiv při zatřesení vydávat drnčivý zvuk. Nejde o poruchu. Tento jev lze upravit sejmutím a opakovaným nasazením objektivu a následným zapnutím fotoaparátu.

Redukce vibrací se deaktivuje během nabíjení vestavěného blesku. Pokud je redukce vibrací aktivní, může být obraz v hledáčku po spuštění závěrky rozmazaný. Tento jev neznamená závadu.



Použití vestavěného blesku

Při použití vestavěného blesku fotografujte minimálně ze vzdálenosti 0,6 m a sejměte sluneční clonu objektivu, abyste zamezili vinětači (stínům v místech, kde konec objektivu zakrývá světelný svazek vycházející z vestavěného blesku).

Fotoaparát	Pozice zoomu	Nejkratší vzdálenost bez vinětače
D5000, D3100, D3000	18 mm	2,5 m
	24 mm	1 m
D5200, D5100, D3200	18 mm	3 m
	24 mm	1 m
D700, D7100, D7000, série D300, D200, D100, D80	Všechny	Bez vinětače při libovolné zaostřené vzdálenosti
D90, série D70	18 mm	1,5 m
	24–105 mm	Bez vinětače při libovolné zaostřené vzdálenosti
D50	18 mm	1 m
	24–105 mm	Bez vinětače při libovolné zaostřené vzdálenosti
D60, série D40	18 mm	2,5 m
	24 mm	1 m
	35–105 mm	Bez vinětače při libovolné zaostřené vzdálenosti

Protože je vestavěný blesk u fotoaparátů D100 a D70 schopen pokrýt pouze obrazový úhel objektivů s ohniskovou vzdáleností 20 mm a delší, dochází při použití ohniskové vzdálenosti 18 mm k výskytu vinětače.

Péče o objektiv

- Kontakty CPU udržujte v čistotě.
- K odstranění prachu a nečistot z optických ploch použijte ofukovací balónek. Chcete-li odstranit skvrny a otisků prstů, aplikujte malé množství lihu nebo čisticí kapaliny na objektivu na měkký, čistý bavlněný hadřík nebo šáteček pro čištění objektivů a čistěte kruhovým pohybem od středu čoček směrem k okrajům; dejte pozor, ať nezanecháte skvrny a nedotknete se skla prsty.
- Nikdy nepoužívejte organická rozpouštědla jako ředidlo nebo benzen na čištění objektivu.
- K ochraně přední čočky objektivu lze použít sluneční clonu nebo filtr NC.
- Před umístěním objektivu do měkkého pouzdra opatřete objektiv přední a zadní krytkou.
- Pokud je na objektiv nasazena sluneční clona, nezvedejte a nedržte objektiv ani fotoaparát pouze za sluneční clonu.
- Nebudete-li objektiv delší dobu používat, uložte jej na chladném a suchém místě, abyste zamezili výskytu plísní a koroze. Neukládejte objektiv na přímém slunečním světle a společně s přípravky proti molům, jako je naftalín nebo kafr.
- Objektiv udržujte v suchu. Vytvoření koroze na vnitřních mechanismech přístroje může způsobit jeho neopravitelné poškození.
- Pokud objektiv vystavíte extrémnímu horku, může dojít k poškození nebo deformacím součástí vyrobených z vyztuženého plastu.

Dodávané příslušenství

- 67 mm zaklapávací přední krytka objektivu LC-67
- Zadní krytka objektivu
- Měkké pouzdro na objektiv CL-1018
- Sluneční clona HB-32 (nasazuje se způsobem uvedeným na obrázku vpravo)

Volitelné příslušenství

- 67 mm šroubovací filtr
- Zadní krytka objektivu LF-1 nebo zadní krytka objektivu LF-4

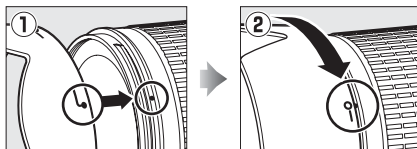
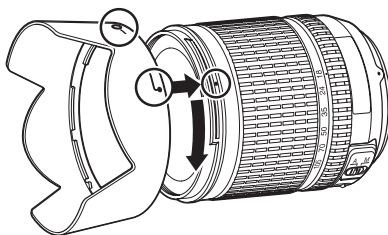

Poznámka k širokoúhlým objektivům

Automatické zaostřování nemusí poskytovat očekávané výsledky při použití s širokoúhlými a supers širokoúhlými objektivy v následujících situacích:

1 Objekt nevyplňuje zaostřovací pole.

Pokud objekt nevyplňuje zaostřovací pole, fotoaparát může zaostřit na pozadí a objekt může zůstat rozostřený.



Příklad: Vzdálený portrétovaný objekt v určité vzdálenosti od pozadí

2 Objekt obsahuje mnoho jemných detailů.

Fotoaparát může mít potíže při zaostřování na objekty, které obsahují mnoho jemných detailů nebo postrádají kontrast.

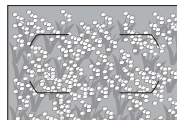

Příklad: Lán květin

V takovýchto případech zaostřete manuálně nebo použijte blokování zaostření, zaostřete na jiný objekt ve stejné vzdálenosti a poté změňte kompozici snímku na původně požadovanou. Další informace viz „Dosažení dobrých výsledků při použití automatického zaostřování“ (□ 72).

■ ■ Podporované standardy

- **DCF verze 2.0:** Design Rule for Camera File Systems (DCF) je rozšířený standard používaný v oblasti fotografického průmyslu pro zajištění kompatibility mezi různými značkami fotoaparátů.
- **DPOF:** Digital Print Order Format (DPOF) je rozšířený průmyslový standard umožňující tisk snímků podle tiskových objednávek uložených na paměťových kartách.
- **Exif verze 2.3:** Fotoaparát podporuje Exif (Exchangeable Image File Format for Digital Still Cameras) verze 2.3, standard umožňující ukládat do snímků informace důležité pro optimalizaci reprodukce barev při tisku na kompatibilních tiskárnách.
- **PictBridge:** Standard vyvinutý ve spolupráci výrobců digitálních fotoaparátů a výrobců tiskáren, umožňující fotografům tisknout přímo na tiskárnu bez nutnosti použití počítače.
- **HDMI:** High-Definition Multimedia Interface je standard pro multimediální rozhraní používaný v oblasti spotřební elektroniky a A/V zařízení a umožňující pomocí jediného kabelu přenášet audiovizuální data a řídicí signály na zařízení kompatibilní s HDMI.

Informace o ochranných známkách

Macintosh, Mac OS a QuickTime jsou registrované ochranné známky společnosti Apple Inc. v USA a dalších zemích. Microsoft, Windows a Windows Vista jsou buď registrované ochranné známky nebo ochranné známky společnosti Microsoft Corporation v USA a dalších zemích. PictBridge je ochranná známka. Loga SD, SDHC a SDXC jsou ochranné známky společnosti SD-3C, LLC. HDMI, logo HDMI a High-Definition Multimedia Interface jsou ochranné známky nebo registrované ochranné známky společnosti HDMI Licensing LLC.

HDMI

Všechny ostatní obchodní názvy zmíněné v tomto návodu nebo jiné dokumentaci dodané s výrobkem Nikon jsou ochranné známky nebo registrované ochranné známky příslušných vlastníků.

Licence „FreeType License“ (FreeType2)

Některé části tohoto softwaru jsou chráněny autorským právem © 2013 The FreeType Project (www.freetype.org). Všechna práva vyhrazena.

Licence „MIT License“ (HarfBuzz)

Některé části tohoto softwaru jsou chráněny autorským právem © 2013 The HarfBuzz Project (<http://www.freedesktop.org/wiki/Software/HarfBuzz>). Všechna práva vyhrazena.



Schválené typy paměťových karet

Následující paměťové karty SD byly testovány a schváleny pro použití ve fotoaparátu. Pro záznam videosekvencí se doporučují paměťové karty s rychlostí zápisu třídy 6 nebo vyšší. Při použití paměťových karet s nižší rychlostí zápisu dat může dojít k neočekávanému ukončení záznamu.

	Paměťové karty SD	Paměťové karty SDHC ²	Paměťové karty SDXC ³
SanDisk	2 GB ¹	4 GB, 8 GB, 16 GB, 32 GB	64 GB
Toshiba			
Panasonic		4 GB, 6 GB, 8 GB, 12 GB, 16 GB, 24 GB, 32 GB	48 GB, 64 GB
Lexar Media		4 GB, 8 GB, 16 GB	
Platinum II			
Professional		4 GB, 8 GB, 16 GB, 32 GB	
Full-HD Video	—	4 GB, 8 GB, 16 GB	—

1 Ujistěte se, že všechny čtečky karet nebo jiná zařízení, se kterými budete používat příslušnou paměťovou kartu, podporují karty o kapacitě 2 GB.

2 Ujistěte se, že všechny čtečky karet nebo jiná zařízení, se kterými budete používat příslušnou paměťovou kartu, podporují standard SDHC. Fotoaparát podporuje standard UHS-I.

3 Ujistěte se, že všechny čtečky karet nebo jiná zařízení, se kterými budete používat příslušnou paměťovou kartu, podporují standard SDXC. Fotoaparát podporuje standard UHS-I.



Jiné typy paměťových karet nebyly testovány. Podrobnosti o výše uvedených paměťových kartách získáte od jejich výrobce.



Kapacita paměťových karet

Následující tabulka zobrazuje přibližný počet snímků, které lze uložit na 8 GB paměťovou kartu SDHC SanDisk Extreme Pro UHS-I při různých nastaveních kvality obrazu (□ 66), velikosti obrazu (□ 68) a obrazového pole (□ 63).

■ ■ Obrazové pole DX (24×16)

Kvalita obrazu	Velikost obrazu	Velikost souboru ¹	Počet snímků ¹	Kapacita vyrovnávací paměti ²
NEF (RAW), Bezeztrátově komprimované, 12 bitů	—	22,7 MB	191	7
NEF (RAW), Bezeztrátově komprimované, 14 bitů	—	28,5 MB	148	6
NEF (RAW), Komprimované, 12 bitů	—	20,2 MB	260	9
NEF (RAW), Komprimované, 14 bitů	—	24,9 MB	217	8
JPEG Jemný ³	Velký (L)	12 MB	507	33
	Střední (M)	7,4 MB	853	100
	Malý (S)	3,8 MB	1 600	100
JPEG Normální ³	Velký (L)	6,2 MB	1 000	100
	Střední (M)	3,7 MB	1 600	100
	Malý (S)	1,9 MB	3 200	100
JPEG Základní ³	Velký (L)	2,9 MB	1 900	100
	Střední (M)	1,9 MB	3 200	100
	Malý (S)	1 MB	6 000	100

■ ■ Obrazové pole 1,3× (18×12)

Kvalita obrazu	Velikost obrazu	Velikost souboru ¹	Počet snímků ¹	Kapacita vyrovnávací paměti ²
NEF (RAW), Bezeztrátově komprimované, 12 bitů	—	15,1 MB	295	12
NEF (RAW), Bezeztrátově komprimované, 14 bitů	—	18,8 MB	229	8
NEF (RAW), Komprimované, 12 bitů	—	13,4 MB	399	14
NEF (RAW), Komprimované, 14 bitů	—	16,3 MB	334	11
JPEG Jemný ³	Velký (L)	8,2 MB	764	73
	Střední (M)	5 MB	1 200	100
	Malý (S)	2,7 MB	2 200	100
JPEG Normální ³	Velký (L)	4,1 MB	1 500	100
	Střední (M)	2,5 MB	2 400	100
	Malý (S)	1,4 MB	4 400	100
JPEG Základní ³	Velký (L)	2 MB	2 900	100
	Střední (M)	1,3 MB	4 600	100
	Malý (S)	0,7 MB	8 000	100

1 Všechny údaje jsou přibližné. Velikost souboru se mění v závislosti na zaznamenané scéně.

2 Maximální počet snímků, které lze uložit ve vyrovnávací paměti při ISO 100. Snižuje se při použití možnosti **Optimální kvalita** v poloze **Komprese JPEG** (□ 67), při nastavení citlivosti ISO na hodnotu Hi 0,3 nebo vyšší, při použití redukce šumu pro dlouhé expozice a při aktivní automatické korekci zkreslení.

3 Uvedená čísla předpokládají nastavení položky **Komprese JPEG** na **Priorita velikosti**. Výběrem možnosti **Optimální kvalita** se zvětší velikost obrazových souborů snímků JPEG; počet snímků a kapacita vyrovnávací paměti se odpovídajícím způsobem sníží.



 **d6—Max. počet snímků série** (📖 240)

Tato funkce umožňuje nastavit maximální počet snímků jedné série exponované v režimu sériového snímání na libovolnou hodnotu mezi 1 a 100.



Výdrž baterie

Počet snímků, které lze zhotovit s plně nabitou baterií, se liší v závislosti na baterii, teplotě, intervalu mezi snímky a době (délce) zobrazení menu. V případě tužkových baterií AA se kapacita použitých baterií liší rovněž v závislosti na výrobci a skladovacích podmínkách; některé baterie nelze použít. Níže jsou uvedeny vzorové hodnoty pro fotoaparát a volitelný multifunkční Battery Pack MB-D15.

- **Statické snímky, režim jednotlivých snímků (podle standardů CIPA ¹)**

Jedna baterie EN-EL15 (fotoaparát): Cca 950 snímků

Jedna baterie EN-EL15 (MB-D15): Cca 950 snímků

Šest tužkových alkalických baterií AA (MB-D15): Cca 450 snímků

- **Statické snímky, režim sériového snímání (podle standardů Nikon ²)**

Jedna baterie EN-EL15 (fotoaparát): Cca 3 550 snímků

Jedna baterie EN-EL15 (MB-D15): Cca 3 550 snímků

Šest tužkových alkalických baterií AA (MB-D15): Cca 1 200 snímků

- **Videosekvence ³**

Jedna baterie EN-EL15 (fotoaparát): Cca 100 minut HD záznamu

Jedna baterie EN-EL15 (MB-D15): Cca 100 minut HD záznamu

Šest alkalických tužkových baterií AA (MB-D15): Cca 30 minut HD záznamu

1 Měřeno při teplotě 23 °C ±3 °C s objektivem AF-S DX NIKKOR 18–105 mm f/3,5–5,6G ED VR za následujících testovacích podmínek: přeostrění z nekonečna na nejkratší zaostřitelnou vzdálenost a pořízení jednoho snímku ve výchozím nastavení každých 30 s; odpálení záblesku u každého druhého snímku. Funkce živého náhledu nebyla použita.

2 Měřeno při teplotě 20 °C s objektivem AF-S DX NIKKOR 18–105 mm f/3,5–5,6G ED VR za následujících testovacích podmínek: kvalita obrazu nastavena na JPEG Základní, velikost obrazu nastavena na M (střední), čas závěrky $1/250$ s, tlačítko spouště namáčknuto do poloviny po dobu tří sekund a přeostrěno třikrát mezi nekonečnem a nejkratší zaostřitelnou vzdáleností; poté postupně pořízeno šest snímků za sebou a monitor zapnut na dobu pěti sekund; opakování cyklu po doběhnutí časovače pohotovostního režimu.

3 Měřeno při teplotě 23 °C ±3 °C s objektivem AF-S DX NIKKOR 18–105 mm f/3,5–5,6G ED VR za testovacích podmínek specifikovaných sdružením Camera and Imaging Products Association (CIPA). Jednotlivé videosekvence mohou mít délku max. 29 minut a 59 sekund (1 920 × 1 080/30p), resp. velikost souboru 4 GB; v případě nárůstu teploty fotoaparátu může dojít k ukončení záznamu ještě před dosažením těchto limitů.



Následující činnosti snižují výdrž baterie:

- Použití monitoru
- Trvající namáčknutí tlačítka spouště do poloviny
- Opakovaná činnost automatického zaostřování
- Pořizování snímků NEF (RAW)
- Používání dlouhých časů závěrky
- Použití zařízení GPS
- Používání karty Eye-Fi
- Používání bezdrátového dálkového ovládání, bezdrátového mobilního adaptéru WU-1a a komunikační jednotky UT-1
- Používání redukce vibrací u objektivů VR

Abyste zajistili maximální využití možností dobíjecích baterií Nikon EN-EL15:

- Udržujte kontakty baterie v čistotě. Znečištěné kontakty mohou snižovat výkonnost baterie.
- Používejte baterie bezprostředně po nabití. Baterie jsou při nečinnosti zatíženy samovybíjením.



Rejstřík

Symboly

(Režim Auto)	36
(Režim Auto (vypnutý blesk))	36
SCENE (motivové programy)	41
(Portrét)	41
(Krajina)	41
(Děti)	42
(Sporty)	42
(Makro)	42
(Noční portrét)	42
(Noční krajina)	43
(Párty/interiér)	43
(Pláž/sníh)	43
(Západ slunce)	43
(Úsvit/soumrak)	44
(Portrét zvířat)	44
(Světlo svíčky)	44
(Kvetoucí příroda)	44
(Podzemní barvy)	45
(Újdo)	45
EFFECTS (Speciální efekty)	177
(Noční vidění)	178
(Barevná skica)	178, 180
(Efekt miniatury)	178, 181
(Selektivní barva)	179, 182
(Silueta)	179
(High-key)	179
(Low-key)	179
P (Programová automatika)	48
S (Clonová automatika)	49
A (Časová automatika)	50
M (Manuální expoziční režim)	51
U1/U2	55
S (Jednotlivé snímky)	7, 57
Cl (Pomalé sériové snímání)	7, 57, 239
Ch (Rychlé sériové snímání)	7, 57
Q (Tichá expozice)	7, 57
S (Samospoušť)	7, 57, 59
MUP (Předsklopení zrcadla)	7, 57, 61
(Zaostřování s detekcí tváří)	156
(Velkoplošná zaostřovací pole)	156
(Standardní zaostřovací pole)	156
(Sledování objektu)	156
(Měření Matrix)	83
(Integrované měření se zdůrazněným středem)	83, 236
(Bodové měření)	83
AUTO (Automatická aktivace blesku) 120, 121	
(Redukce efektu červených očí) 120, 121	
SLOW (Synchronizace s dlouhými časy) ... 120, 121	
REAR (Synchronizace na druhou lamelu) 120, 121	
(Korekce expozice)	86
(Korekce zábleskové expozice) .. 124	
(Flexibilní program)	48
Tlačítko (Informace) .. 10, 12, 159, 166	
Tlačítko 	18
Tlačítko (Živý náhled)	98, 153, 161
Spínač 	3
WB (Vyvážení bílé barvy)	89
PRE (Manuální nastavení)	89, 95
BKT (Bracketing)	133, 186

(Nápověda)	19
(Indikace zaostření)	37, 76, 78
(Vyrovnávací paměť)	37, 58
(Indikace připravenosti k záblesku) 38	

Čísla

1,3x (18x12)	58, 63, 68, 167
12 bitů	67
14 bitů	67
2016pixelový RGB snímač	122, 337
3D sledování objektu	73, 74

A

Active D-Lighting	113, 139
Adobe RGB	227
AF	71–76, 155–156
AF-A	71
AF-C	71, 231
AF-F	155
AF-S	71, 155, 231
Aktivita dálk. ovládání (ML-L3)	238
Automatická aktivace blesku	121
Automatická korekce zkresení	227
Automatická regulace citlivosti ISO	81
Automatická volba režimu činnosti automatického zaostřování	71
Automatická volba zaostřovacích polí... 73, 74	
Automatická vysoce rychlá FP synchronizace blesku	244, 245
Automatické otáčení snímků	265
Automatické zaostřování	71–76, 155–156
Automaticky (Vyvážení bílé barvy)	89
Autorské právo	190, 267

B

Barevná skica	286
Barevná teplota	89, 90, 94
Barevný prostor	227
Baterie	22, 24, 35, 266, 341
Baterie hodin	29
Battery Pack	242, 243, 259, 266, 308
Bez paměťové karty?	258
Bezdrátové dálkové ovládání	309
Bezdrátový mobilní adaptér	310
Bezdrátové komprimované (Typ)	67
Bitová hloubka NEF (RAW)	67
Blesk	38, 119, 120, 124, 125, 303
Blesk (Vyvážení bílé barvy)	89
Blokování zaostření	76
Blokování zábleskové expozice	125
Bodové měření	83
Bracketing	133, 251
Bracketing ADL	139, 251
Bracketing vyvážení bílé barvy (Nastavení bracketingu)	137, 251
Bulb (B)	51, 52

C

Camera Control Pro 2	309
Capture NX 2	67, 263, 266, 309
CEC	216
Citlivost	79, 81
Citlivost ISO	79, 81

Cílové umístění (Nastavení videa)	169
Clona	50–51
Clonová automatika	49
Clonové číslo	47, 50, 298
CLS	304

Č

Čas	265
Čas záv. pro práci s bleskem	122, 245
Čas závěrky	49, 51
Časovač pohotovost. režimu	38, 237
Časovač pohotovostního režimu	152
Časová automatika	50
Časové pásmo	265
Časové pásmo a datum	265
Časový spínač	59, 145
Časový údaj (PictBridge)	209
Černobílá (Monochromatické)	277
Čištění obrazového snímače	313

D

Data GPS	191
Data objektivu bez CPU	149
Datový tok	169
Datum a čas	28, 265
Dálek. ovl. s předsklop. zrcadla (Dálkové ovládání (ML-L3))	127
Dálek. ovl. s rychlou reakcí (Dálkové ovládání (ML-L3))	127
Dálek. ovl. se zpožděním (Dálkové ovládání (ML-L3))	127
Dálek. ovládání	309
Dálek. ovládání (ML-L3)	127
DCF	227, 346
Digital Print Order Format (DPOF)	210, 213, 346
D-Lighting	276
Dostupná nastavení	321
DPOF	210, 213, 346
Dvoutlačítkový reset	131
DX (24x16)	58, 63, 68, 167
Dynamická volba zaostřovacích polí 73, 74	

E

Efekt miniatury	287
Elektronický dálkoměr	78
Exif	227, 346
Expozice	83–87
Expozice (Nastavení bracketingu)	133, 251
Expozice a záblesková expozice (Nastavení bracketingu)	133, 251
Expoziční bracketing	133, 251
Expoziční křivka programové automatiky	327
Expoziční paměť	84
Expozimetr	38, 237
Externí mikrofon	165, 169

F

Filtr typu hvězda (Filtrové efekty)	278
---	-----

Filtr zesilující červenou (Filtrové efekty) 278	Komprese JPEG67	Nastavení bracketingu251
Filtr zesilující modrou (Filtrové efekty) .. 278	Komprimované (Typ)67	Nastavení citlivosti ISO81
Filtr zesilující zelenou (Filtrové efekty)278	Konektor pro externí mikrofon.....3	Nastavení videa..... 169
Filtrové efekty 108, 109, 278	Konektor pro připojení příslušenství310	Nastavit hodiny pomocí GPS..... 152
Flexibilní program 48	Konektor pro připojení síťového zdroje 308, 311	Nápověda19
Formát data265	Kontakty CPU296	NEF (RAW)66, 67, 226, 282
Formátování paměťové karty..... 32, 262	Kontinuální zaostřování71, 231	Nejdélší čas závěrky81
Fotografické informace190	Kontrola snímků.....185, 222	Nejvyšší citlivost.....81
Funkce tl. hloubky ostrosti 255, 260	Kontrolní panel 8	Nejvyšší jasy 188, 219
Funkce tlač. na MB-D15259	Kopírování snímků219	Nepřetržité zaostřování..... 155
Funkce tlačítka AE-L/AF-L 256, 260	Kor. exp. při použití blesku250	Neutrální (Předvolby Picture Control) ... 105
Funkce tlačítka Fn 253, 259	Korekce efektu červených očí276	
Funkce tlačítka spouště260	Korekce expozice86	0
G	Korekce perspektivy286	Objektiv26–27, 149, 270, 295
GPS 152, 191	Korekce zábleskové expozice 124	Objektiv bez CPU 149, 295, 298
H	Korekce zkraslení285	Objektiv s vestavěným CPU 27, 295
H.264 340	Krajina (Předvolby Picture Control)105	Objektiv typu D295, 296
HDMI 160, 168, 215, 346	Krok citlivosti ISO 234	Objektiv typu G295, 296
HDMI-CEC216	Krok nastavení expozice (EV) 234	Obnova výchozích nastavení
HDR – úroveň116	Krytka objektivu26 131, 224, 231, 324
Hi (Citlivost ISO)80	Krytka okuláru hledáčku60	Obrazové pole 63, 64, 68, 167
Histogram 188, 189, 219	Krytka těla4, 26, 309	Obrazovka informací 10, 241
Hlasitost171	Kvalita obrazu66	Obrazový úhel302
Hlavní příkazový volič 13	Kvalita videa (Nastavení videa) 169	Obrazení indikací258
Hlavní vypínač2	Kyanotypie (Monochromatické)277	Odebrání položek (Moje menu)292
Hledáček9, 33, 308, 337	L	Ohnivá vzdálenost150, 302
Hloubka ostrosti50	L (velký)68, 167	Ochrana snímků196
Hodiny28, 265	Letní čas265	Okraj (PictBridge)209
I	M	Okulár hledáčku60
Index print210	M (střední)68, 167	Omalovánky286
Indikace expozice51	Manuální78	Opozděné spuštění závěrky241
Indikace připravenosti k záblesku 38, 125, 307	Manuální (Zábl. režim vestav. blesku).... 246	Optimální kvalita (Komprese JPEG)67
Indikace zaostřenív. 37, 76, 78	Manuální expoziční režim51	Oříznutí snímků277
Informace 10, 187	Manuální nastavení (Vyvážení bílé barvy)89, 95	Oříznutí videosekvencí173
Informace o baterii266	Manuální zaostřování78, 159	Osvětlení aktivního zaostřovacího pole. 232
Informace o snímku 187, 219	Matrix83	Osvětlení LCD panelu3, 241
Informace pro přehrávání187, 219	Max. počet snímků série240	Oteplující filtr (Filtrové efekty)278
Interval mezi snímky (Prezentace)223	Maximální zaclonění27, 47	Otočení na výšku222
Intervalové snímání145	Mazaní snímků40, 197	Ovládání zařízení (HDMI)216
i-TTL119, 122, 247	MB-D15242, 243, 259, 266, 308	
J	Menu fotografování224	
Jas monitoru262	Menu nastavení261	P
Jazyk (Language)265	Menu přehrávání217	Paměťová karta 30, 32, 262, 347, 348
Jednorázové zaostření71, 155, 231	Menu retušování273	Paměťová karta SD
Jednotlivá zaostřovací pole73, 74	Měření expozice8330, 32, 69, 347, 348
Jednotlivé snímky7, 57	Měřič předzáblesky122, 125	Paměťová karta ve Slotu 269
Jemné doladění AF270	Mikrofon4, 165, 169	PictBridge208, 346
Jemné doladění expozice236	Minikonektor HDMI (Typ C)3	Pípnutí238
Jemné vyvážení bílé barvy91	Mired93	Po vymazání222
JPEG66	Modelovací záblesk251	Počet snímků350
JPEG Jemný66	Moje menu291	Počet zaostřovacích polí233
JPEG Normální66	Monitor39, 153, 185, 262	Podporované jazyky340
JPEG Základní66	Monochromatické105, 277	Podsvícení3, 241
	Motivové programy41	Pojmenování souborů226
	Možnosti zobraz. pro přehráv.219	Pomalé sériové snímání7, 57, 239
	N	Poměr stran277
	Nabití baterie22–23	Pomocná mřížka159, 166
	Namáčknutí tlačítka spouště do poloviny37, 38	Pomocné světlo AF233, 301, 307
	Nasazení objektivu26	Pomocný příkazový volič13
		Porovnání snímků vedle sebe290
		Portrét (Předvolby Picture Control) . 105
		Pořadí bracketingu251
		Pořadí čísel souborů240
		Pořadí použití baterií243
		Poslední nastavení294
		Pracovní rozsah blesku123
		Prediktivní zaostřování71



Prezentace	223
Priorita velikosti (Komprese JPEG)	67
Programová automatika	48
Prolínání snímků	280
Předsklopení zrcadla	7, 57, 61
Předvolby Picture Control	105, 107
Přehled	192
Přehrávaná složka	217
Přehrávání	39, 185
Přehrávání jednotlivých snímků	185
Přehrávání náhledů snímků	193
Přehrávání podle kalendáře	194
Přenos pomocí Eye-Fi	272
Přep. zaostř. polí dokola	232
Přepínač zaostřovacích režimů A-M	26, 27, 78
Přeplnění (Paměťová karta ve Slotu 2) ...	69
Přidání položek (Moje menu)	291
Přímé sluneční světlo (Vyvážení bílé barvy)	89
Příslušenství	308

R

RAW Slot 1 - JPEG Slot 2 (Paměťová karta ve Slotu 2)	69
Redukce blikání obrazu	264
Redukce efektu červených očí	120, 121
Redukce šumu pro dlouhé exp.	228
Redukce šumu pro vys. ISO	228
Ref. snímek pro odstr. prachu	263
Reproduktor	4, 5
Reset	131, 224, 231
Reset menu fotografování	224
Reset uživatel. nastavení	56
Reset uživatelských funkcí	231
Režim automatického zaostřování	71, 155
Režim činnosti zaostřovacích polí	156
Režim HDR	115
Režim Řídicí jednotka	247
Režim sériového snímání	7, 57
Režimy činnosti zaostřovacích polí	73
RGB	188, 227
Rybí oko	285
Rychlé sériové snímání	7, 57
Rychlé vylepšení	284

S

S (malý)	68, 167
Samospoušť	7, 57, 59, 237
Sánky pro upevnění příslušenství	303
Se zdůrazněným středem	83, 236
Sejmутí objektivu z fotoaparátu	27
Selektivní barva	288
Seřazení položek (Moje menu)	293
Sépiové (Monochromatické)	277
Série	143, 240, 253
Síť	206, 261
Síťový zdroj	308, 311
Sklopení zrcadla pro čištění	315
Skrutí snímků	218
Skylight filtr (Filtrové efekty)	278
Sledování objektu	71, 156, 232
Sledování objektu s blokadí	232
Slot	31, 69, 186
Slot a složka pro přehrávání	186

Složka pro ukládání	225
Sluchátka	165
Snadná korekce expozice	235
Sním. frekvence v režimu CL	239
Snímací režim	7
Snímací režimy	57
Spínací redukce vibrací	26
Správa předv. Picture Control	110
sRGB	227
Standardní (Předvolby Picture Control)	105
Standardní i-TTL záblesk pro digitální jednoboké zrcadlo	122
Standardní zaostřovací pole	156
Stativ	4
Stisknutí tlačítka spouště až na doraz	37, 38
Stín (Vyvážení bílé barvy)	89
Stroboskopický záblesk. režim	246
Stupnice ohniskových vzdáleností	26
Světelnost	78, 123, 307
Synchroniz. čas pro blesk	244, 245
Synchronizace na druhou lamelu	121
Synchronizace na první lamelu	121
Synchronizace s dlouhými časy	120, 121
Synchronizační čas pro práci s bleskem	337
Systém kreativního osvětlení	304

T

Televizor	215
Tichá expozice	7, 57
Tipy na obrazovce	239
Tipy	208
Tisk (DPOF)	210
Tisková objednávka (DPOF)	213
Tlačítko AE-L/AF-L	76, 84, 256, 260
Tlačítko aretace voliče expozičních režimů	6
Tlačítko aretace voliče snímacích režimů	7, 57
Tlačítko Fn	65, 125, 151, 253, 259
Tlačítko kontroly hloubky ostrosti	50, 251, 255, 260
Tlačítko OK	252
Tlačítko režimů automatického zaostřování	72, 74, 155, 156
Tlačítko spouště	37, 38, 76, 84, 236, 260
Tlačítko spouště jako AE-L	236
Tlačítko záznamu videosekvence	162
Tónování	108, 109
Typ baterie v MB-D15	242
Typ obrazových dat (Prezentace)	223

U

Uložení nastavení fotoaparátu	268
Uložení uživatel. nastavení	55
Uložení/načtení nastavení	268
Uložit vybraný snímek	173, 176
Upevňovací bajonet	4, 78
USB	208
UTC	152, 191
Uvolnit tlač. a použít volič	258
Uživ. nastavení ovladačů	257
Uživatelská nastavení	55

Uživatelské funkce	229
--------------------	-----

Ú

Úprava videosekvencí	173
----------------------	-----

V

Varovná indikace blesku	241
Vel. obrazu/snímací frekv.	169
Velikost	68, 167
Velikost obrazového pole	302
Velikost obrazu	68
Velikost stránky (PictBridge)	209
Velkoplošná zaostřovací pole	156
Verze firmwaru	272
Vestavěné pomocné světlo AF	233
Vestavěný blesk	38, 119, 299
Videosekvence	161, 259-260
ViewNX 2	227
Virtuální horizont	159, 166, 254, 269
Vícenásobná expozice	141
Volič dioptrické korekce hledáčku	33, 308
Volič provozních režimů	6
Volič snímacích režimů	7, 57
Volič zaostřovacích režimů	71, 155
Volič živého náhledu	153, 161
Volitelný blesk	247, 303
Vybrat datum	199, 210, 218
Vybrat počát./koncový bod	173
Vybrat pro tisk	210
Vymazání aktuálního snímku	40, 197
Vymazání všech snímků	198
Vymazání vybraných snímků	198
Vyrovnání	285
Vyrovnávací paměť	37, 58
Vysoké rozlišení	215, 346
Vysoký dynamický rozsah (HDR)	115
Vyvážení barev	279
Vyvážení bílé barvy	89, 137
Výběr barevné teploty (Vyvážení bílé barvy)	89, 94
Výdrž baterie	350
Výchozí nastavení	131, 224, 231, 324
Výstupní rozlišení (HDMI)	216

W

WB	89, 137
----	---------

Z

Zahájit tisk (PictBridge)	209, 212
Zaostření hledáčku	33, 308
Zaostřovací kružek objektivu	26, 78, 159
Zaostřovací matice	337
Zaostřovací pole	37, 73, 75, 78, 156, 232, 233
Zaostřovací režim	71, 155
Zaostřování s detekcí tvář.	156
Zařízení GPS	152, 310
Zataženo (Vyvážení bílé barvy)	89
Zábl. režim vestav. blesku	246
Záblesková expozice (Nastavení bracketingu)	133, 251
Zábleskové režimy	120, 121
Zábleskový bracketing	133, 251

Záloha (Paměťová karta ve Slotu 2) ...	69
Zářivkové světlo (Vyvážení bílé barvy) ...	89
Záznam ve formátu NEF (RAW)	67
Změkčovací filtr (Filtrové efekty)	278
Změna velikosti snímku	283
Značka obrazové roviny	78
Značka pro odečítání ohniskové vzdálenosti.....	26
Značky oblasti činnosti automatického zaostřování	9, 33
Zobr. a nastav. citlivosti ISO	239
Zobraz. mřížky v hledáčku.....	239
Zpožd. pro vypn. monitoru.....	238
Zpracování snímků NEF (RAW)	282
Zrcadlo.....	61, 127, 315
Zvětšení výřezu snímku.....	195

Ž

Žárovkové světlo (Vyvážení bílé barvy) .	89
Živé (Předvolby Picture Control)	105
Živý náhled	153–160, 161–168
Živý náhled pro statické snímky.....	153
Živý náhled pro videosekvence.....	161, 259–260



Reprodukce této příručky, celé či její části, v jakékoli formě (kromě stručných citací v recenzích nebo článcích) bez předchozího písemného svolení společnosti NIKON CORPORATION je zakázána.